



GLAS-WASSERKOCHER / GLASS KETTLE / BOUILLLOIRE EN VERRE SWGF 3000 B2

(DE) (AT) (CH)

GLAS-WASSERKOCHER

Bedienungs- und Sicherheitshinweise

(GB) (IE)

GLASS KETTLE

Operation and safety notes

(FR) (BE)

BOUILLLOIRE EN VERRE

Instructions d'utilisation et consignes de sécurité

(NL) (BE)

GLAZEN WATERKOKER

Bedienings- en veiligheidsinstructies

(PL)

SZKLANY CZAJNIK ELEKTRYCZNY

Wskazówki dotyczące obsługi i bezpieczeństwa

(CZ)

SKLENĚNÁ RYCHLOVARNÁ KONVICE

Pokyny pro obsluhu a bezpečnostní pokyny

(SK)

SKLEENÁ VARNÁ KANVICA

Pokyny pre obsluhu a bezpečnostné pokyny

(ES)

HERVIDOR DE AGUA DE VIDRIO

Instrucciones de utilización y de seguridad

(DK)

ELKEDEL AF GLAS

Brugs- og sikkerhedsanvisninger

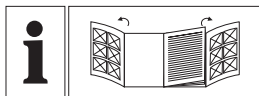

DE/AT/CH	Bedienungs- und Sicherheitshinweise	Seite	5
GB/IE	Operation and safety notes	Page	15
FR/BE	Instructions d'utilisation et consignes de sécurité	Page	25
NL/BE	Bedienings- en veiligheidsinstructies	Pagina	36
PL	Wskazówki dotyczące obsługi i bezpieczeństwa	Strona	46
CZ	Pokyny pro obsluhu a bezpečnostní pokyny	Strana	56
SK	Pokyny pre obsluhu a bezpečnostné pokyny	Strana	66
ES	Instrucciones de utilización y de seguridad	Página	76
DK	Brugs- og sikkerhedsanvisninger	Side	86

A

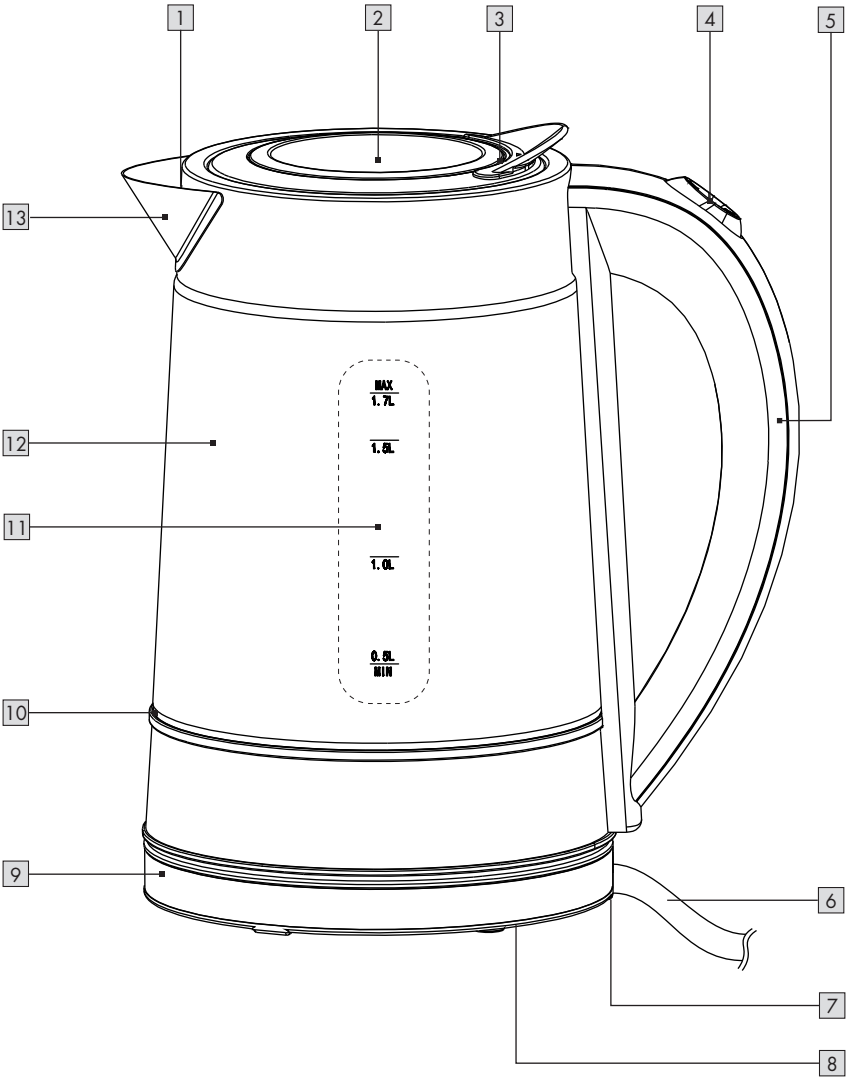

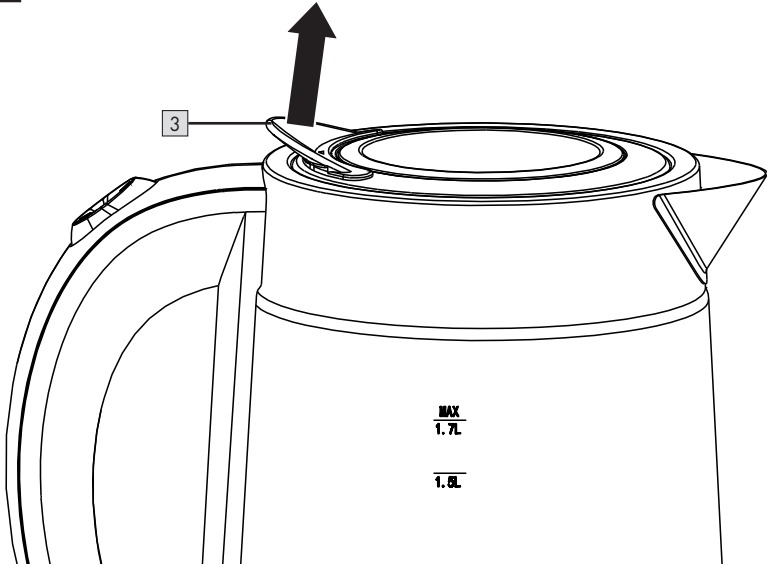
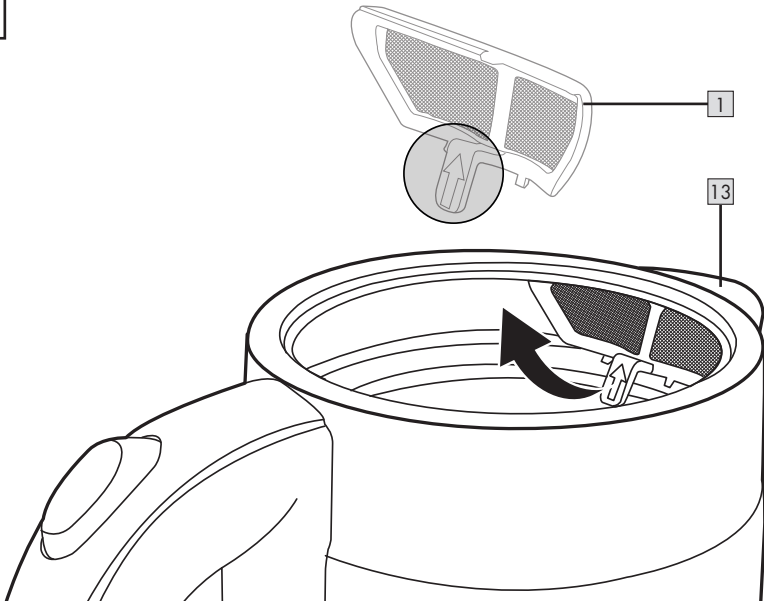

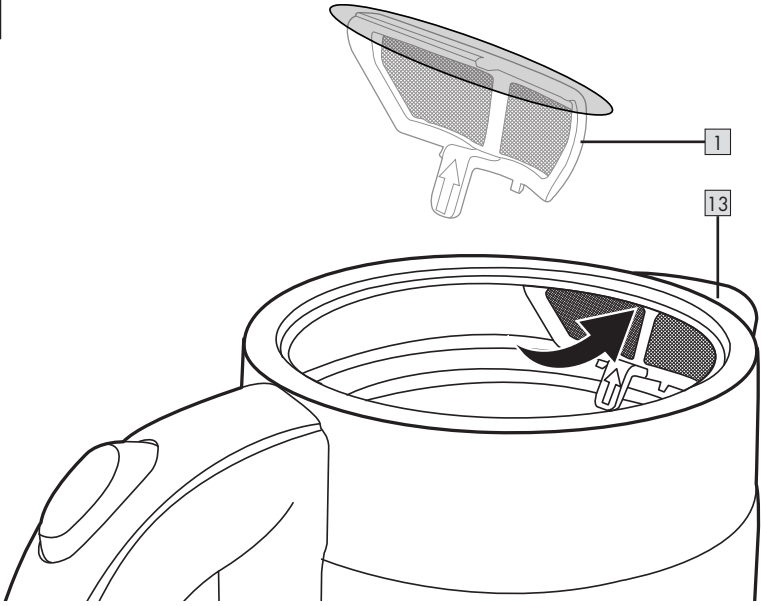
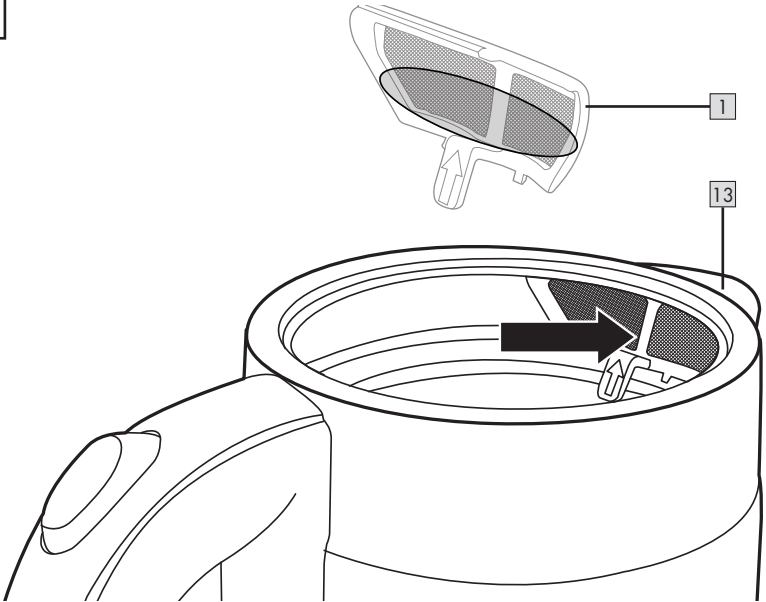







B**C**

D**E**

Verwendete Warnhinweise und Symbole	Seite	6
Einleitung	Seite	6
Bestimmungsgemäße Verwendung	Seite	6
Lieferumfang	Seite	7
Teilebeschreibung	Seite	7
Technische Daten	Seite	7
Sicherheitshinweise	Seite	7
Vor der ersten Verwendung	Seite	11
Bedienung	Seite	12
Produkt aufstellen	Seite	12
Wasser kochen	Seite	12
Reinigung und Pflege	Seite	12
Reinigung	Seite	12
Pflege	Seite	12
Lagerung	Seite	13
Entsorgung	Seite	13
Garantie	Seite	13

Verwendete Warnhinweise und Symbole

In dieser Bedienungsanleitung und auf der Verpackung werden die folgenden Warnhinweise verwendet:

	GEFAHR! Dieses Symbol mit dem Signalwort „Gefahr“ bezeichnet eine Gefährdung mit einem hohen Risikograd, die, wenn sie nicht vermieden wird, eine schwere Verletzung oder den Tod zur Folge hat.	 Wechselstrom/-spannung
		Hz Hertz (Netzfrequenz)
		W Watt
	WARNUNG! Dieses Symbol mit dem Signalwort „Warnung“ bezeichnet eine Gefährdung mit einem mittleren Risikograd, die, wenn sie nicht vermieden wird, eine schwere Verletzung oder den Tod zur Folge haben kann.	 HINWEIS: Dieses Symbol mit dem Signalwort „Hinweis“ bietet weitere nützliche Informationen.
		 Verwenden Sie das Produkt nur in trockenen Innenräumen.
	VORSICHT! Dieses Symbol mit dem Signalwort „Vorsicht“ bezeichnet eine Gefährdung mit einem niedrigen Risikograd, die, wenn sie nicht vermieden wird, eine geringe oder mäßige Verletzung zur Folge haben kann.	 Lebensmittelecht. Dieses Produkt hat keine negativen Auswirkungen auf Geschmack oder Geruch.
	Dieses Gerät ist als Schutzklasse I eingestuft und muss geerdet werden.	 Verbrennungsgefahr! Dieses Symbol weist auf eine heiße Oberfläche hin.
	Produkt nicht in Wasser oder andere Flüssigkeiten eintauchen.	

GLAS-WASSERKOCHER

● Einleitung

Wir beglückwünschen Sie zum Kauf Ihres neuen Produkts. Sie haben sich damit für ein hochwertiges Produkt entschieden. Die Bedienungsanleitung ist Teil dieses Produkts. Sie enthält wichtige Hinweise für Sicherheit, Gebrauch und Entsorgung. Machen Sie sich vor der Benutzung des Produkts mit allen Bedien- und Sicherheitshinweisen vertraut.

Benutzen Sie das Produkt nur wie beschrieben und für die angegebenen Einsatzbereiche. Händigen Sie alle Unterlagen bei Weitergabe des Produkts an Dritte mit aus.

● Bestimmungsgemäße Verwendung

Dieses Produkt dient ausschließlich zum Kochen von Trinkwasser.

Das Produkt ist ausschließlich für den privaten Heimgebrauch konzipiert. Ein gewerblicher Einsatz ist nicht vorgesehen.

Jede andere nicht in dieser Anleitung erwähnte Verwendung kann zu Schäden am Produkt oder schweren Verletzungen führen.

Der Hersteller übernimmt keine Haftung für Schäden aufgrund unsachgemäßer Verwendung.

● Lieferumfang

Überprüfen Sie nach dem Auspacken des Produktes, ob die Lieferung vollständig ist und alle Teile in ordnungsgemäßem Zustand sind. Entfernen Sie vor der Verwendung das gesamte Verpackungsmaterial.

Kontaktieren Sie den Kundenservice, wenn Teile fehlen oder beschädigt sind.

- Wasserkocher
- Kontaktsockel
- Bedienungsanleitung

● Teilebeschreibung

Falten Sie vor dem Lesen die Ausklappseite mit den Zeichnungen aus. Machen Sie sich mit allen Funktionen des Produkts vertraut.

- 1 Sieb (innen)
- 2 Einfüllklappe
- 3 Deckel
- 4 I/O-Schalter (ein/aus)
- 5 Griff
- 6 Anschlussleitung mit Netzstecker
- 7 Kabelführung
- 8 Kabelaufwicklung (Unterseite)
- 9 Kontaktsockel
- 10 LED-Ring
- 11 Skala
- 12 Wasserkocher
- 13 Ausguss

● Technische Daten

Eingangsspannung:	220-240 V~, 50-60 Hz
Leistungsaufnahme:	2520-3000 W
Schutzklasse:	I
Fassungsvermögen des Wasserkochers:	1,7 l
TÜV SÜD- / GS-zertifiziert	



Sicherheitshinweise

MACHEN SIE SICH VOR DER ERSTEN BENUTZUNG DES PRODUKTS MIT ALLEN SICHERHEITS- UND BEDIENHINWEISEN VERTRAUT! HÄNDIGEN SIE ALLE UNTERLAGEN BEI WEITERGABE DES PRODUKTS AN DRITTE EBENFALLS MIT AUS!

Bei Schäden, die durch Nichtbeachtung dieser Bedienungsanleitung verursacht werden, erlischt der Garantieanspruch! Für Folgeschäden wird keine Haftung übernommen! Bei Sach- oder Personenschäden, die durch unsachgemäße Handhabung oder Nichtbeachtung der Sicherheitshinweise verursacht werden, wird keine Haftung übernommen!

Kinder und Personen mit Einschränkungen



⚠️ WARNUNG! **LEBENS- UND UNFALLGEFAHR FÜR KLEINKINDER UND KINDER!**

- Lassen Sie Kinder niemals unbeaufsichtigt mit dem Verpackungsmaterial. Es besteht Erstickungsgefahr durch Verpackungsmaterial. Kinder unterschätzen häufig die Gefahren. Halten Sie Kinder stets fern vom Produkt und von Verpackungsmaterialien.
- Dieses Produkt kann von Kindern ab 8 Jahren und darüber benutzt werden, wenn sie beaufsichtigt werden oder bezüglich des sicheren Gebrauchs des Produktes unterwiesen wurden und die daraus resultierenden Gefahren verstanden haben.

- Dieses Produkt kann von Personen mit reduzierten physischen, sensorischen oder mentalen Fähigkeiten oder Mangel an Erfahrung und/oder Wissen benutzt werden, wenn sie beaufsichtigt oder bezüglich des sicheren Gebrauchs des Produktes unterwiesen wurden und die daraus resultierenden Gefahren verstanden haben.
- Reinigung und die Wartung durch den Benutzer dürfen nicht durch Kinder vorgenommen werden, es sei denn, sie sind 8 Jahre oder älter und werden beaufsichtigt.
- Das Produkt und seine Anschlussleitung sind von Kindern jünger als 8 Jahre fernzuhalten.
- Kinder dürfen mit dem Produkt nicht spielen.

⚠️ WARNUNG!
Verletzungsgefahr durch Fehlgebrauch.

Einsatzbereiche

- Dieses Produkt wurde für den Einsatz im Haushalt und für ähnliche Anwendungen konzipiert, wie:
 - Teeküchen im Einzelhandel, in Büros und in ähnlicher Arbeitsumgebung;
 - Bauernhäusern;
 - Hotels, Motels und anderen Herbergen;
 - Frühstückspensionen.

Elektrische Sicherheit

⚠️ WARNUNG! Vermeiden Sie, dass Wasser auf den Netzstecker oder den Kontaktsockel spritzt.

⚠️ GEFAHR! Stromschlaggefahr! Versuchen Sie nicht, das Produkt selbstständig zu reparieren.

Im Fall einer Fehlfunktion dürfen Reparaturen ausschließlich von qualifiziertem Personal durchgeführt werden.

⚠️ WARNUNG! Stromschlaggefahr! Das Produkt darf nicht in Wasser oder andere Flüssigkeiten getaucht werden. Halten Sie das Produkt nicht unter laufendes Wasser.

⚠️ WARNUNG! Stromschlaggefahr! Verwenden Sie kein beschädigtes Produkt. Trennen Sie das Produkt vom Stromnetz und wenden Sie sich an Ihren Einzelhändler, falls es beschädigt sein sollte.

⚠️ WARNUNG! Stromschlaggefahr! Stellen Sie das Produkt nicht neben Spülbecken oder an feuchte Orte.

- Vergewissern Sie sich vor der Verbindung mit der Stromversorgung, dass die Spannung und der Strom mit den Angaben auf dem Typenschild des Produkts übereinstimmen.
- Verbinden Sie das Produkt ausschließlich mit einer geerdeten Steckdose. Vergewissern Sie sich, dass der Netzstecker ordnungsgemäß angeschlossen ist.
- Um Beschädigungen an der Anschlussleitung zu vermeiden, quetschen oder biegen Sie sie nicht und führen Sie sie nicht über scharfe Kanten. Halten Sie sie auch von heißen Oberflächen und offenen Flammen fern.

- Wenn die Netzanschlussleitung dieses Produktes beschädigt wird, muss sie durch den Hersteller oder seinen Kundendienst oder eine ähnlich qualifizierte Person ersetzt werden, um Gefährdungen zu vermeiden.
- Wenn Sie das Produkt vom Stromnetz trennen, ziehen Sie am Netzstecker und nicht an der Anschlussleitung.
- Schließen Sie das Produkt an eine leicht zugängliche Steckdose an, damit Sie das Produkt im Notfall umgehend vom Stromnetz trennen können.
- Das Produkt ist nicht für den Betrieb mit einem externen Zeitschalter oder einem separaten Fernbedienungssystem vorgesehen.
- Verwenden und berühren Sie das Produkt nicht mit nassen Händen.

Feuer-/Verbrennungsgefahr und Hitze

-  **WARNUNG! HEISSE OBERFLÄCHE!**

Halten Sie Kinder und Tiere vom Produkt fern, wenn es in Betrieb ist oder wenn es abkühlt. Die zugänglichen Teile sind heiß.

- ⚠ **VORSICHT!** Oberflächen können während des Gebrauchs heiß werden.

- ⚠ **Verbrennungsgefahr!** Die Oberfläche des Produkts bleibt noch einige Zeit nach der Verwendung des Produkts heiß. Berühren Sie keine heißen Oberflächen des Produkts. Achten Sie auf entweichenden heißen Dampf. Halten Sie das Produkt nur am Handgriff.

- ⚠ **Verbrennungsgefahr!** Öffnen Sie nicht den Deckel, während das Wasser kocht. Der Deckel des Produkts muss während des Betriebs sicher verschlossen bleiben.

- Falls Rauch oder ungewöhnliche Geräusche auftreten sollten, trennen Sie das Produkt sofort vom Stromnetz. Lassen Sie das Produkt von einem Spezialisten überprüfen, bevor Sie es erneut verwenden.

⚠️ WARNUNG! Verwenden Sie das Produkt nicht, falls der Wasserkocher Risse oder sonstige Beschädigungen aufweisen sollte.

Aufstellhinweise

- Das Produkt darf nicht unmittelbar unterhalb einer Wandsteckdose aufgestellt werden.
- Betreiben Sie das Produkt immer auf einer ebenen, stabilen, sauberen, hitzebeständigen und trockenen Oberfläche.

Betrieb

- Das Produkt darf nur mit dem mitgelieferten Kontaktsockel verwendet werden.

- Überfüllen Sie das Produkt nicht. Wenn das Produkt überfüllt ist, könnte kochendes Wasser austreten. Betreiben Sie das Produkt nicht ohne Wasser. Der Füllstand des Produkts muss sich zwischen den **MIN-** und **MAX-**Markierungen der Skala befinden.

Reinigung und Lagerung

- Das Produkt darf keinem Tropf- und Spritzwasser ausgesetzt werden.
- Trennen Sie das Produkt während des Nichtgebrauchs und vor der Reinigung vom Stromnetz.
- Hinweise zur Reinigung des Produkts: siehe „Reinigung und Pflege“.

● Vor der ersten Verwendung

- Entfernen Sie alle Verpackungsmaterialien.
- Reinigen Sie das Produkt (siehe „Reinigung und Pflege“).
- Kochen Sie die maximale Wassermenge von 1,7 Litern (siehe „Bedienung“). Schütten Sie das Wasser nach dem Kochvorgang weg, um eventuelle Produktions- und Transportrückstände zu entfernen.

● **Bedienung**

⚠️ Verbrennungsgefahr! Der Deckel **[3]** muss beim Ausgießen von heißem Wasser geschlossen sein. Ansonsten könnte heißes Wasser oder Dampf über den Rand austreten und Verbrennungen verursachen.

● **Produkt aufstellen**

- Halten Sie die Anschlussleitung **[6]** möglichst kurz. Wickeln Sie die überschüssige Anschlussleitung auf die Kabelaufwicklung **[8]** (am Boden des Kontaktsockels **[9]**).
- Führen Sie die Anschlussleitung **[6]** durch die Kabelführung **[7]**.
- Stellen Sie den Kontaktsockel **[9]** auf eine ebene, stabile Oberfläche. Halten Sie einen Sicherheitsabstand zu Wänden und Schränken ein, um Schäden durch aufsteigenden Dampf zu vermeiden.

● **Wasser kochen**

- Füllen Sie durch die Einfüllklappe **[2]** im Deckel **[3]** Wasser in den Wasserkocher **[12]**.
- Stellen Sie den Wasserkocher **[12]** auf den Kontaktsockel **[9]**.
- Drücken Sie den **I/O**-Schalter **[4]** in die **I**-Position. Der LED-Ring **[10]** (am Boden des Wasserkochers **[12]**) leuchtet. Die Farbe des LED-Rings ändert sich mit der Wassertemperatur.

Farbe	Temperatur (ca.)
Grün	≤ 50 °C
Blau	51–70 °C
Violett	71–80 °C
Gelb	81–90 °C
Rot	> 90 °C

- Das Produkt schaltet sich automatisch aus, nachdem das Wasser kocht.

● **Reinigung und Pflege**

⚠️ WARNUNG! Das Produkt darf nicht in Wasser oder andere Flüssigkeiten getaucht werden. Produkt nicht unter laufendes Wasser halten.

- Trennen Sie das Produkt vor der Reinigung vom Stromnetz.
- Überprüfen Sie das Produkt vor jedem Gebrauch auf sichtbare Schäden.

● **Reinigung**

- Verwenden Sie keine Scheuermittel, aggressiven Lösungen oder harten Bürsten, um das Produkt zu reinigen.
- Reinigen Sie das Produkt mit einem leicht angefeuchteten Lappen. Bei Bedarf können Sie ein mildes Spülmittel verwenden.
- Reiben Sie alle Teile mit einem sauberen Tuch trocken.





● **Pflege**

Sieb [1] reinigen	Abb.
■ Entnehmen Sie den Deckel [3] .	B
■ Ziehen Sie vorsichtig am Clip des Siebs [1] , um es zu lösen.	C
■ Spülen Sie das Sieb [1] mit klarem Wasser aus.	-
■ Setzen Sie das Sieb [1] mit der Oberkante in den oberen Rand des Wasserkochers [12] ein.	D
■ Drücken Sie das Sieb [1] fest.	E

Verkalkungen entfernen

Kalkablagerungen verringern die Effizienz des Produkts und erhöhen den Energieverbrauch. Überprüfen Sie das Produkt regelmäßig auf Kalkablagerungen.

- Füllen Sie den Wasserkocher **[12]** mit einer Essiglösung (5 bis 15 %).

- Drücken Sie den **I/O**-Schalter  in die **I**-Position. Warten Sie, bis sich das Produkt automatisch ausschaltet.
- Lassen Sie die Essiglösung über Nacht im Wasserkocher  einwirken. Schütten Sie die Lösung am nächsten Tag weg.
- Füllen Sie den Wasserkocher  bis zur **MAX**-Markierung auf der Skala mit klarem Wasser. Kochen Sie das Wasser.
- Schütten Sie das Wasser nach dem Kochvorgang weg, um eventuell vorhandene Kalkablagerungen und Essigreste zu entfernen.
- Spülen Sie das Innere des Wasserkochers  gründlich mit Leitungswasser aus.

● Lagerung

- Bewahren Sie das Produkt während des Nichtgebrauchs in der Originalverpackung auf.
- Lagern Sie das Produkt an einem trockenen, für Kinder unzugänglichen Ort.

● Entsorgung

Die Verpackung besteht aus umweltfreundlichen Materialien, die Sie über die örtlichen Recyclingstellen entsorgen können.



Beachten Sie die Kennzeichnung der Verpackungsmaterialien bei der Abfalltrennung, diese sind gekennzeichnet mit Abkürzungen (a) und Nummern (b) mit folgender Bedeutung: 1–7: Kunststoffe / 20–22: Papier und Pappe / 80–98: Verbundstoffe.



Das Produkt und die Verpackungsmaterialien sind recycelbar, entsorgen Sie diese getrennt für eine bessere Abfallbehandlung. Das Triman-Logo gilt nur für Frankreich.



Möglichkeiten zur Entsorgung des ausgedienten Produkts erfahren Sie bei Ihrer Gemeinde- oder Stadtverwaltung.



Werfen Sie Ihr Produkt, wenn es ausgedient hat, im Interesse des Umweltschutzes nicht in den Hausmüll, sondern führen Sie es einer fachgerechten Entsorgung zu. Über Sammelstellen und deren Öffnungszeiten können Sie sich bei Ihrer zuständigen Verwaltung informieren.

● Garantie

Das Produkt wurde nach strengen Qualitätsrichtlinien sorgfältig produziert und vor Anlieferung gewissenhaft geprüft. Im Falle von Mängeln dieses Produkts stehen Ihnen gegen den Verkäufer des Produkts gesetzliche Rechte zu. Diese gesetzlichen Rechte werden durch unsere im Folgenden dargestellte Garantie nicht eingeschränkt.

Sie erhalten auf dieses Produkt 3 Jahre Garantie ab Kaufdatum. Die Garantiefrist beginnt mit dem Kaufdatum. Bitte bewahren Sie den Original-Kassenbon gut auf. Diese Unterlage wird als Nachweis für den Kauf benötigt.

Tritt innerhalb von 3 Jahren ab dem Kaufdatum dieses Produkts ein Material- oder Fabrikationsfehler auf, wird das Produkt von uns – nach unserer Wahl – für Sie kostenlos repariert oder ersetzt. Diese Garantie verfällt, wenn das Produkt beschädigt, nicht sachgemäß benutzt oder gewartet wurde.

Die Garantieleistung gilt für Material- oder Fabrikationsfehler. Diese Garantie erstreckt sich nicht auf Produktteile, die normaler Abnutzung ausgesetzt sind (z. B. Batterien) und daher als Verschleißteile angesehen werden können oder Beschädigungen an zerbrechlichen Teilen, z. B. Schalter, Akkus oder die aus Glas gefertigt sind.

Abwicklung im Garantiefall

Um eine schnelle Bearbeitung Ihres Anliegens zu gewährleisten, folgen Sie bitte den folgenden Hinweisen:

Bitte halten Sie für alle Anfragen den Kassenbon und die Artikelnummer (z. B. IAN 123456_7890) als Nachweis für den Kauf bereit.

Die Artikelnummer entnehmen Sie bitte dem Typenschild, einer Gravur, auf dem Titelblatt Ihrer Bedienungsanleitung (unten links) oder als Aufkleber auf der Rück- oder Unterseite des Produkts.

Sollten Funktionsfehler oder sonstige Mängel auftreten, kontaktieren Sie zunächst die nachfolgend benannte Serviceabteilung telefonisch oder per E-Mail.

Ein als defekt erfasstes Produkt können Sie dann unter Beifügung des Kaufbelegs (Kassenbon) und der Angabe, worin der Mangel besteht und wann er aufgetreten ist, für Sie portofrei an die Ihnen mitgeteilte Service-Anschrift übersenden.

Service

Service Deutschland

Tel.: 0800 5435 111

E-Mail: owim@lidl.de

Service Österreich

Tel.: 0800 292726

E-Mail: owim@lidl.at

Service Schweiz

Tel.: 0800562153













E-Mail: owim@lidl.ch



Warnings and symbols used	Page 16
Introduction	Page 16
Intended use	Page 16
Scope of delivery	Page 17
Description of parts	Page 17
Technical data	Page 17
Safety instructions	Page 17
Before first use	Page 21
Operation	Page 22
Placing the product	Page 22
Boiling water	Page 22
Cleaning and care	Page 22
Cleaning	Page 22
Care	Page 22
Storage	Page 23
Disposal	Page 23
Warranty	Page 23

Warnings and symbols used

The following warnings are used in this user manual and on the packaging:

 <p>DANGER! This symbol in combination with the signal word “Danger” marks a high-risk hazard that if not prevented could result in death or serious injury.</p>	 Alternating current / voltage
	 Hertz (supply frequency)
	 Watts
 <p>WARNING! This symbol in combination with the signal word “Warning” marks a medium-risk hazard that if not prevented could result in death or serious injury.</p>	 NOTE: This symbol in combination with “Note” provides additional useful information.
	 Use the product in dry indoor spaces only.
 <p>CAUTION! This symbol in combination with the signal word “Caution” marks a low-risk hazard that if not prevented could result in minor or moderate injury.</p>	 Food safe. This product has no adverse effect on taste or smell.
 This appliance is classified as protection class I and must be connected to a protective ground.	 Burn hazard! This symbol indicates a hot surface.
 Do not immerse the product in water or other liquids.	

GLASS KETTLE

● Introduction

We congratulate you on the purchase of your new product. You have chosen a high quality product. The instructions for use are part of the product. They contain important information concerning safety, use and disposal. Before using the product, please familiarise yourself with all of the safety information and instructions for use.

Only use the product as described and for the specified applications. If you pass the product on to anyone else, please ensure that you also pass on all the documentation with it.

● Intended use

The product is intended only for boiling of fresh water.

The product is designed solely for domestic use. It is not intended for commercial use.

Any other use not mentioned in these instructions may cause a damage to the product or create a serious risk of injury.

The manufacturer accepts no liability for damages caused by improper use.

● Scope of delivery

After unpacking the product, check if the delivery is complete and if all parts are in good condition. Remove all packaging materials before use.

Please contact customer service if parts are missing or damaged.

- Water kettle
- Base
- Instruction manual

● Description of parts

Before reading, unfold the page containing the illustrations and familiarise yourself with all functions of the product.

- 1 Strainer (inside the product)
- 2 Filler flap
- 3 Lid
- 4 I/O switch (on/off)
- 5 Handle
- 6 Power cord with power plug
- 7 Power cord guide
- 8 Cord storage (underneath)
- 9 Base
- 10 LED ring
- 11 Water gauge
- 12 Water kettle
- 13 Spout

● Technical data

Input voltage: 220–240 V~, 50–60 Hz
Power consumption: 2520–3000 W
Protection class: I
Water kettle capacity: 1.7 l

TÜV SÜD / GS-certified



Safety instructions

BEFORE USING THE PRODUCT, PLEASE FAMILIARISE YOURSELF WITH ALL OF THE SAFETY INFORMATION AND INSTRUCTIONS FOR USE! WHEN PASSING THIS PRODUCT ON TO OTHERS, PLEASE ALSO INCLUDE ALL THE DOCUMENTS!

In the case of damage resulting from non-compliance with these operating instructions the guarantee claim becomes invalid! No liability is accepted for consequential damage! In the case of material damage or personal injury caused by incorrect handling or non-compliance with the safety instructions, no liability is accepted!

Children and persons with disabilities



⚠ WARNING! RISK OF LOSS OF LIFE OR ACCIDENT TO INFANTS AND CHILDREN!

- Never leave children unsupervised with the packaging material. The packaging material represents a danger of suffocation. Children frequently underestimate the dangers. Keep children away from the product and packaging material at all times.
- This product can be used by children aged from 8 years and above if they have been given supervision or instruction concerning use of the product in a safe way and if they understand the hazards involved.

- The product can be used by persons with reduced physical, sensory or mental capabilities or lack of experience and knowledge if they have been given supervision or instruction concerning use of the product in a safe way and understand the hazards involved.
- Cleaning and user maintenance shall not be made by children unless they are older than 8 and supervised.
- Keep the product and its cord out of reach of children aged less than 8 years.
- Children shall not play with the product.

⚠ WARNING! Risk of injury due to misuse.

Areas of use

- This product is intended to be used in household and similar applications such as:
 - staff kitchen areas in shops, offices and other working environments;
 - farm houses;
 - in hotels, motels and other residential type environments;
 - bed and breakfast type environments.

Electrical safety

⚠ WARNING! Avoid spillage on the power plug and on the base.

⚠ DANGER! Risk of electric shock! Never attempt to repair the product yourself. In case of malfunction, repairs are to be conducted by qualified personnel only.

⚠ WARNING! Risk of electric shock! Do not immerse the product in water or other liquids. Never hold the product under running water.

⚠ WARNING! Risk of electric shock! Never use a damaged product. Disconnect the product from the power supply and consult your retailer if the product is damaged.

⚠ WARNING! Risk of electric shock! Do not set up the product next to a sink or in moist areas.

- Before connecting the product to the power supply, check that the voltage and current rating corresponds with the power supply details shown on the product's rating label.
- Only connect the product to a grounded power supply. Make sure the power plug is connected properly.
- To avoid damaging the power cord, do not squeeze, bend or chafe it on sharp edges. Keep it away from hot surfaces and open flames as well.

- If the supply cord is damaged, it must be replaced by the manufacturer, its service agent or similarly qualified persons in order to avoid a hazard.
- Pull the plug and not the cable itself to disconnect the product from the power supply.
- Connect the product to an easily reachable electrical outlet so that in case of an emergency the product can be unplugged immediately.
- This product is not intended to be operated by means of an external timer or separate remote-control system.
- Do not operate or touch the product with wet hands.

Fire/burn hazard and heat

-  **WARNING!**
Hot surface!

Keep children and pets away from the product while it is in operation or cooling down. The accessible parts are hot.

- ▲ **CAUTION!** The surfaces are liable to get hot during use.

- ▲ **Burn hazard!** The product surface is subject to residual heat for some time after use. Do not touch the product's hot surfaces and beware of escaping steam. Hold the product by its handle only.

- ▲ **Burn hazard!** Do not open the lid while the water is boiling. The product's lid must remain securely closed while the product is in use.

- If you notice any smoke or unusual noises, immediately disconnect the product from the power supply. Have the product checked by a specialist before continued use.

⚠ WARNING! Do not use the product if the water kettle shows cracks or other signs of damages.

Placing the product

- The product must not be placed directly below a power supply.
- Always use the product on a flat, stable, clean, heat-resistant and dry surface.

Operation

- The product shall only be used with the supplied base.

- Do not overfill the product. If the product is overfilled, boiling water may be ejected. Do not operate the product without water. The fill level of the product must be between the **MIN** and **MAX** marks on the water gauge.

Cleaning and storage

- The product shall not be exposed to any dripping or splashing water.
- Disconnect the product from the power supply before cleaning and when not in use.
- Refer to the "Cleaning and care" section for instructions on how to clean the product.

● Before first use

- Remove all the packaging materials.
- Clean the product (see "Cleaning and care").
- Boil the maximum water volume of 1.7 litres (see „Operation“). After boiling, discard the water to remove any production and transport residues.

● Operation

⚠ Danger of burns! The lid [3] must remain closed when pouring hot water. Otherwise, hot water or steam could escape over the rim causing burns.

● Placing the product

- Keep the power cord [6] as short as possible. Wrap the excess power cord onto the cord storage [8] (bottom of the base [9]).
- Guide the power cord [6] through the power cord guide [7].
- Place the base [9] on an even, stable surface. Maintain a safe distance to walls and cupboards to avoid damages caused by rising steam.

● Boiling water

- Fill the water kettle [12] with water through the lid's [3] filler flap [2].
- Place the water kettle [12] onto the base [9].
- Push the I/O switch [4] into the I position. The LED ring [10] (on the bottom of the water kettle [12]) lights up. The colour of the LED ring changes with the water temperature.

Colour	Temperature (approx.)
Green	≤ 50 °C
Blue	51–70 °C
Purple	71–80 °C
Yellow	81–90 °C
Red	> 90 °C

- The product automatically turns off when the water is boiled.

● Cleaning and care

- ⚠ WARNING!** The product shall not be immersed in water or other liquids. Do not hold the product under running water.
- Always disconnect the product from the power supply before cleaning.
 - Check the product prior to each use for visible signs of damage.

● Cleaning

- Do not use any abrasive, aggressive cleaners or hard brushes to clean the product.
- Clean the product with a slightly damp cloth. Use a mild detergent, if necessary.
- Rub all parts dry with a clean cloth.





● Care

Cleaning the strainer [1]	Fig.
■ Remove the lid [3].	B
■ Gently pull on the strainer's [1] clip to release it.	C
■ Rinse the strainer [1] with fresh water.	-
■ Place the strainer [1] with its top edge on the top of the water kettle [12].	D
■ Press the strainer [1] firmly into position.	E

Removing calcifications

Limescale reduces the efficiency of the product and increases energy consumption. Check the product regularly for limescale deposits.

- Fill the water kettle [12] with a vinegar solution (5 to 15 %).

- Push the **I/O** switch  into the **I** position. Wait for the product to turn off automatically.
- Let the solution remain in the water kettle  overnight. Discard the solution on the next day.
- Fill the water kettle  with clear water up to the **MAX** mark on the water gauge. Boil the water.
- After boiling, discard the water to remove any remaining scale and vinegar.
- Rinse the water kettle's  interior thoroughly with tap water.

● **Storage**

- Store the product when it is not in use in its original packaging.
- Store the product at a dry location out of the reach of children.

● **Disposal**

The packaging is made entirely of recyclable materials, which you may dispose of at local recycling facilities.



Observe the marking of the packaging materials for waste separation, which are marked with abbreviations (a) and numbers (b) with following meaning: 1–7: plastics / 20–22: paper and fibreboard / 80–98: composite materials.



The product and packaging materials are recyclable, dispose of it separately for better waste treatment.

The Triman logo is valid in France only.



Contact your local refuse disposal authority for more details of how to dispose of your worn-out product.



To help protect the environment, please dispose of the product properly when it has reached the end of its useful life and not in the household waste. Information on collection points and their opening hours can be obtained from your local authority.

● **Warranty**

The product has been manufactured to strict quality guidelines and meticulously examined before delivery. In the event of product defects you have legal rights against the retailer of this product. Your legal rights are not limited in any way by our warranty detailed below.

The warranty for this product is 3 years from the date of purchase. Should this product show any fault in materials or manufacture within 3 years from the date of purchase, we will repair or replace it – at our choice – free of charge to you.

The warranty period begins on the date of purchase. Please keep the original sales receipt in a safe location. This document is required as your proof of purchase. This warranty becomes void if the product has been damaged, or used or maintained improperly.

The warranty applies to defects in material or manufacture. This warranty does not cover product parts subject to normal wear, thus possibly considered consumables (e.g. batteries) or for damage to fragile parts, e.g. switches, rechargeable batteries or glass parts.

Warranty claim procedure

To ensure quick processing of your case, please observe the following instructions:

Please have the till receipt and the item number (e.g. IAN 123456_7890) available as proof of purchase.

You will find the item number on the rating plate, an engraving, on the front page of the instructions for use (bottom left), or as a sticker on the rear or bottom of the product.

If functional or other defects occur, please contact the service department listed either by telephone or by e-mail.

You can return a defective product to us free of charge to the service address that will be provided to you. Ensure that you enclose the proof of purchase (till receipt) and information about what the defect is and when it occurred.

Service

Service Great Britain

Tel.: 08000569216

E-Mail: owim@lidl.co.uk

Service Ireland

Tel.: 1800 200736









E-Mail: owim@lidl.ie



Avertissements et symboles utilisés	Page 26
Introduction	Page 26
Utilisation conforme	Page 26
Contenu de la livraison	Page 27
Description des pièces	Page 27
Caractéristiques techniques	Page 27
Consignes de sécurité	Page 27
Avant la première utilisation	Page 31
Utilisation	Page 32
Positionnement du produit	Page 32
Bouillir de l'eau	Page 32
Nettoyage et entretien	Page 32
Nettoyage	Page 32
Entretien	Page 32
Rangement	Page 33
Mise au rebut	Page 33
Garantie	Page 33

Avertissements et symboles utilisés

Les avertissements suivants sont utilisés dans ce mode d'emploi et sur l'emballage :

 <p>DANGER ! Ce symbole avec ce signal important de « Danger » indique un danger avec un risque élevé de blessures graves ou de mort si la situation dangereuse n'est pas évitée.</p>	 <p>Courant alternatif / Tension alternative</p>
	<p>Hz Hertz (fréquence du secteur)</p>
	<p>W Watt</p>
 <p>AVERTISSEMENT ! Ce symbole avec ce signal important d'« Avertissement » indique un danger avec un risque moyen de blessures graves ou de mort si la situation dangereuse n'est pas évitée.</p>	 <p>REMARQUE : Ce symbole avec ce signal important de « Remarque » propose plus d'informations utiles.</p>
	 <p>Utilisez le produit seulement à l'intérieur de locaux secs.</p>
 <p>PRUDENCE ! Ce symbole avec ce signal important de « Prudence » indique un danger avec un risque faible de blessures légères à importantes si la situation dangereuse n'est pas évitée.</p>	 <p>Convient pour les aliments. Ce produit n'a aucune influence négative sur le goût ou l'odeur.</p>
 <p>Cet appareil est de la classe de protection I et doit être mis à la terre.</p>	 <p>Risque de brûlures ! ce symbole indique une surface chaude.</p>
 <p>Il est interdit de plonger le produit dans de l'eau ou tout autre liquide.</p>	

BOUILLOIRE EN VERRE

● Introduction

Nous vous félicitons pour l'achat de votre nouveau produit. Vous avez opté pour un produit de grande qualité. Le mode d'emploi fait partie intégrante de ce produit. Il contient des indications importantes pour la sécurité, l'utilisation et la mise au rebut. Veuillez lire consciencieusement toutes les indications d'utilisation et de sécurité du produit. Ce produit doit uniquement être utilisé conformément aux instructions et dans les domaines d'application spécifiés. Lors d'une cession à tiers, veuillez également remettre tous les documents.

● Utilisation conforme

Ce produit est uniquement destiné à la cuisson d'eau potable.

Le produit est conçu exclusivement pour une utilisation domestique. Une utilisation commerciale n'est pas prévue.

Toute autre utilisation non mentionnée dans ce mode d'emploi est susceptible d'entraîner des dommages au produit ou des blessures graves.

Le fabricant n'assume aucune responsabilité pour les dommages résultant d'une utilisation inadéquate.

● Contenu de la livraison

Après l'ouverture du produit, vérifiez l'exhaustivité de la livraison et si toutes les pièces sont en parfait état. Enlevez tous les matériaux d'emballage avant l'utilisation.

Contactez le service clientèle si des pièces manquent ou sont endommagées.

- Bouilloire
- Socle de contact
- Mode d'emploi

● Description des pièces

Avant de lire, pliez le côté avec les illustrations. Familiarisez-vous avec toutes les fonctions du produit.

- 1 Filtre (à l'intérieur)
- 2 Clapet pour remplissage
- 3 Couvercle
- 4 Bouton **I/O** (marche/arrêt)
- 5 Poignée
- 6 Cordon d'alimentation avec fiche de secteur
- 7 Passe-câble
- 8 Enrouleur de cordon (fond)
- 9 Socle de contact
- 10 Anneau avec LED
- 11 Échelle
- 12 Bouilloire
- 13 Bec

● Caractéristiques techniques

Tension d'entrée :	220-240 V~, 50-60 Hz
Consommation d'énergie :	2520-3000 W
Classe de protection :	I
Contenance de la bouilloire :	1,7 l
Certification TÜV SÜD/GS	



Consignes de sécurité

AVANT LA PREMIÈRE UTILISATION DU PRODUIT, FAMILIARISEZ-VOUS AVEC TOUTES LES CONSIGNES DE SÉCURITÉ ET D'UTILISATION ! TRANSMETTEZ L'ENSEMBLE DES DOCUMENTS CONCERNANT LE PRODUIT LORSQUE VOUS LE CÉDEZ À UN TIERS !

Tout dommage résultant du non-respect des instructions contenues dans le mode d'emploi entraîne la suppression de la garantie. Toute responsabilité est déclinée pour les dommages consécutifs ! Nous déclinons toute responsabilité pour d'éventuels dommages aux biens et aux personnes dus à une manipulation non-conforme ou au non-respect des consignes de sécurité !

Enfants et personnes atteintes d'un handicap



⚠ AVERTISSEMENT ! DANGER DE MORT ET D'ACCIDENT POUR LES ENFANTS EN BAS ÂGE ET LES ENFANTS !

- Ne jamais laisser les enfants sans surveillance avec le matériel d'emballage. Il existe un risque d'étouffement par le matériau d'emballage. Les enfants sous-estiment souvent les dangers. Maintenez toujours les enfants hors de la portée des matériaux d'emballage et du produit.
 - Ce produit peut être utilisé par des enfants de plus de 8 ans s'ils sont surveillés ou s'ils ont reçu des instructions concernant l'utilisation en toute sécurité du produit et ont compris les risques encourus.
 - Ce produit peut être utilisé par des personnes ayant des capacités physiques, sensorielles ou mentales limitées ou ayant une expérience et/ou des connaissances réduites, uniquement si elles sont surveillées ou si elles ont reçu des instructions concernant l'utilisation en toute sécurité du produit et ont compris les risques encourus.
 - Le nettoyage et l'entretien réalisables par l'utilisateur ne doivent pas être effectués par des enfants, à moins qu'ils aient 8 ans ou plus et qu'ils soient surveillés.
 - Le produit et son cordon d'alimentation doivent être tenus hors de la portée des enfants de moins de 8 ans.
 - Les enfants ne doivent pas jouer avec le produit.
- ⚠ AVERTISSEMENT !** Risque de blessures dû à une mauvaise utilisation.

Domaines d'application

- Ce produit a été conçu pour une utilisation domestique et des applications similaires, comme :
 - cuisinettes dans des commerces, des bureaux et des environnements de travail similaires ;
 - fermes ;
 - hôtels, motels et autres auberges ;
 - dans des chambres d'hôtes.

Sécurité électrique

⚠ AVERTISSEMENT ! Évitez de renverser de l'eau sur la fiche de secteur ou le socle de contact.

⚠ DANGER ! Risque d'électrocution ! N'essayez pas de réparer le produit par vous-même !

En cas de dysfonctionnement, les réparations doivent être effectuées par de la main d'œuvre qualifiée.

⚠ AVERTISSEMENT ! Risque d'électrocution ! Il est interdit de plonger le produit dans de l'eau ou tout autre liquide.
Prière de ne pas maintenir le produit sous l'eau courante.

⚠ AVERTISSEMENT ! Risque d'électrocution ! N'utilisez aucun produit endommagé. Débranchez le produit du réseau électrique et adressez-vous à votre commerçant s'il est endommagé.

⚠ AVERTISSEMENT ! Risque d'électrocution ! Ne positionnez pas le produit à côté d'éviers ou dans des endroits humides.

- Assurez-vous avant le branchement sur l'alimentation électrique que la tension et l'intensité du courant correspondent bien aux indications de l'étiquette signalétique du produit.
- Ne branchez le produit que sur une prise de courant mise à la terre. Assurez-vous que la fiche de secteur soit correctement branchée.
- Afin d'éviter tout endommagement du cordon d'alimentation, il est interdit de le coincer, de le plier ou de le faire passer sur des arêtes vives. Maintenez-le aussi à l'écart de surfaces chaudes et de flammes.

- Si le câble électrique de ce produit est endommagé, il doit être remplacé soit par le fabricant ou par son service après-vente ou soit par une main d'œuvre qualifiée afin d'éviter tout danger.
- Lorsque vous débranchez le produit du réseau électrique, tirez sur la fiche de secteur et non pas sur le cordon d'alimentation.
- Branchez le produit sur une prise de courant facilement accessible, afin que vous puissiez en cas d'urgence le débrancher immédiatement du réseau électrique.
- Le produit n'est pas prévu pour être utilisé avec une minuterie externe ou un système de télécommande séparé.
- Il est interdit d'utiliser ou de toucher le produit avec les mains mouillées.

Risque d'incendie/de brûlure et de développement de chaleur

-  **AVERTISSEMENT ! Surface chaude !**

Tenez les enfants et les animaux hors de la portée du produit pendant son fonctionnement ou lors de son refroidissement. Les pièces accessibles sont chaudes.

- ⚠ **PRUDENCE !** Les surfaces peuvent devenir chaudes durant l'utilisation.

- ⚠ **Risque de brûlures !** Les surfaces du produit restent chaudes durant un certain temps après l'utilisation. Ne touchez pas aux surfaces chaudes du produit. Attention aux sorties de vapeur chaude. Tenez le produit seulement par sa poignée.

- ⚠ **Risque de brûlures !** N'ouvrez pas le couvercle lorsque l'eau bout. Le couvercle du produit doit rester bien fermé durant le fonctionnement.

- Si de la fumée ou des bruits inhabituels apparaissent), débranchez immédiatement le produit du réseau électrique. Faites contrôler le produit par un technicien, avant de le réutiliser.

⚠ AVERTISSEMENT ! N'utilisez pas le produit si la bouilloire est fissurée ou présente d'autres dommages.

Remarques sur le positionnement

- Le produit ne doit pas être placé directement sous une prise électrique murale.
- Faites toujours fonctionner le produit sur une surface plane, stable, propre, résistante à la chaleur et sèche.

Fonctionnement

- Le produit doit être utilisé seulement avec le socle de contact fourni.

- Ne faites pas déborder le produit. Si le produit est trop rempli, de l'eau bouillante peut en sortir. Il est interdit d'utiliser le produit sans eau. Le niveau de contenance du produit à respecter doit être compris entre les repères **MIN** et **MAX** de l'échelle.

Nettoyage et stockage

- Le produit ne doit pas être exposé aux égouttements et projections d'eau.
- Débranchez le produit du réseau électrique lorsque vous ne l'utilisez pas et avant le nettoyage.
- Remarques sur le nettoyage du produit : voir « Nettoyage et entretien ».

● Avant la première utilisation

- Retirez tous les matériaux d'emballage.
- Nettoyez le produit (voir « Nettoyage et entretien »).
- Faites bouillir une quantité maximale d'eau de 1,7 litres (voir « Utilisation »). Videz l'eau après l'avoir fait bouillir afin d'éliminer tout résidu dû à la fabrication et au transport.

● Utilisation

⚠ Risque de brûlures ! Le couvercle [3] doit être fermé lorsque vous versez de l'eau chaude. Sinon, de l'eau chaude ou de la vapeur risque de s'échapper par le bord et provoquer des brûlures.

● Positionnement du produit

- Maintenez le cordon d'alimentation [6] aussi court que possible. Enroulez le surplus du cordon d'alimentation dans l'enrouleur de cordon [8] (dans le fond du socle de contact [9]).
- Faites passer le cordon [6] dans le passe-câble [7].
- Placez le socle de contact [9] sur une surface plane et stable. Conservez une distance de sécurité des murs et placards afin d'éviter les dommages dus à la vapeur montante.

● Bouillir de l'eau

- Remplissez la bouilloire [12] d'eau en la faisant couler par le clapet pour remplissage [2] du couvercle [3].
- Placez la bouilloire [12] sur le socle de contact [9].
- Appuyez sur le bouton I/O [4] en direction de I pour la mise en marche. L'anneau avec LED [10] (sur le fond de la bouilloire [12]) s'allume. La couleur de l'anneau avec LED change avec la température de l'eau.

Couleur	Température (env.)
Vert	≤ 50 °C
Bleu	51-70 °C
Violet	71-80 °C
Jaune	81-90 °C
Rouge	> 90 °C

- Le produit s'éteint automatiquement lorsque l'eau bout.

● Nettoyage et entretien

⚠ AVERTISSEMENT ! Il est interdit de plonger le produit dans de l'eau ou tout autre liquide. Prière de ne pas maintenir le produit sous l'eau courante.

- Avant chaque nettoyage, débranchez le produit du réseau électrique.
- Contrôlez le produit avant chaque utilisation pour déceler des dommages visibles.

● Nettoyage

- N'utilisez jamais de produits de nettoyage soit agressifs soit récurants ou de brosses dures pour nettoyer le produit.
- Nettoyez le produit avec un chiffon légèrement humidifié. Si nécessaire, vous pouvez utiliser un liquide vaisselle doux.
- Essuyez toutes les pièces avec un chiffon propre jusqu'à séchage.





● Entretien

Nettoyage du filtre [1]	III.
■ Enlevez le couvercle [3].	B
■ Tirez sur le clip du filtre [1] afin de l'ôter.	C
■ Rincez le filtre [1] à l'eau claire.	-
■ Remplacez le filtre [1] avec le bord supérieur sur le bord supérieur de la bouilloire [12].	D
■ Appuyez sur le filtre [1] pour l'installer correctement.	E

Enlever le calcaire

Les dépôts de calcaire réduisent l'efficacité du produit et augmente la consommation d'énergie. Vérifiez régulièrement le produit pour détecter des dépôts de calcaire.

- Remplissez la bouilloire [12] avec une solution au vinaigre (de 5 à 15 %).

- Appuyez sur le bouton **I/O**  en direction de **I** pour la mise en marche. Attendez que le produit s'éteigne automatiquement.
- Laissez la solution de vinaigre agir dans la bouilloire  pendant la nuit. Jetez la solution le lendemain.
- Remplissez la bouilloire  avec de l'eau jusqu'au repère **MAX** situé sur l'échelle. Faites bouillir l'eau.
- Jetez l'eau après l'avoir fait bouillir afin d'éliminer les dépôts de calcaire et le reste de vinaigre.
- Rincez soigneusement l'intérieur de la bouilloire  avec de l'eau du robinet.

● Rangement

- Conservez le produit lorsqu'il n'est pas utilisé dans son emballage d'origine.
- Rangez le produit dans un endroit sec, hors de la portée des enfants.

● Mise au rebut

L'emballage se compose de matières recyclables pouvant être mises au rebut dans les déchetteries locales.



Veillez respecter l'identification des matériaux d'emballage pour le tri sélectif, ils sont identifiés avec des abréviations (a) et des chiffres (b) ayant la signification suivante : 1 - 7 : plastiques / 20 - 22 : papiers et cartons / 80 - 98 : matériaux composite.



Le produit et les matériaux d'emballage sont recyclables, mettez-les au rebut séparément pour un meilleur traitement des déchets.

Le logo Triman n'est valable qu'en France.



Votre mairie ou votre municipalité vous renseigneront sur les possibilités de mise au rebut des produits usagés.



Afin de contribuer à la protection de l'environnement, veuillez ne pas jeter votre produit usagé dans les ordures ménagères, mais éliminez-le de manière appropriée. Pour obtenir des renseignements concernant les points de collecte et leurs horaires d'ouverture, vous pouvez contacter votre municipalité.

● Garantie

Article L217-16 du Code de la consommation

Lorsque l'acheteur demande au vendeur, pendant le cours de la garantie commerciale qui lui a été consentie lors de l'acquisition ou de la réparation d'un bien meuble, une remise en état couverte par la garantie, toute période d'immobilisation d'au moins sept jours vient s'ajouter à la durée de la garantie qui restait à courir. Cette période court à compter de la demande d'intervention de l'acheteur ou de la mise à disposition pour réparation du bien en cause, si cette mise à disposition est postérieure à la demande d'intervention.

Indépendamment de la garantie commerciale souscrite, le vendeur reste tenu des défauts de conformité du bien et des vices rédhibitoires dans les conditions prévues aux articles L217-4 à L217-13 du Code de la consommation et aux articles 1641 à 1648 et 2232 du Code Civil.

Article L217-4 du Code de la consommation

Le vendeur livre un bien conforme au contrat et répond des défauts de conformité existant lors de la délivrance.

Il répond également des défauts de conformité résultant de l'emballage, des instructions de montage ou de l'installation lorsque celle-ci a été mise à sa charge par le contrat ou a été réalisée sous sa responsabilité.

Article L217-5 du Code de la consommation

Le bien est conforme au contrat :

- 1° S'il est propre à l'usage habituellement attendu d'un bien semblable et, le cas échéant :
 - s'il correspond à la description donnée par le vendeur et posséder les qualités que celui-ci a présentées à l'acheteur sous forme d'échantillon ou de modèle ;
 - s'il présente les qualités qu'un acheteur peut légitimement attendre eu égard aux déclarations publiques faites par le vendeur, par le producteur ou par son représentant, notamment dans la publicité ou l'étiquetage ;
- 2° Ou s'il présente les caractéristiques définies d'un commun accord par les parties ou être propre à tout usage spécial recherché par l'acheteur, porté à la connaissance du vendeur et que ce dernier a accepté.

Article L217-12 du Code de la consommation

L'action résultant du défaut de conformité se prescrit par deux ans à compter de la délivrance du bien.

Article 1641 du Code civil

Le vendeur est tenu de la garantie à raison des défauts cachés de la chose vendue qui la rendent impropre à l'usage auquel on la destine, ou qui diminuent tellement cet usage que l'acheteur ne l'aurait pas acquise, ou n'en aurait donné qu'un moindre prix, s'il les avait connus.

Article 1648 1er alinéa du Code civil

L'action résultant des vices rédhibitoires doit être intentée par l'acquéreur dans un délai de deux ans à compter de la découverte du vice.

Les pièces détachées indispensables à l'utilisation du produit sont disponibles pendant la durée de la garantie du produit.

Le produit a été fabriqué selon des critères de qualité stricts et contrôlé consciencieusement avant sa livraison. En cas de défaillance, vous êtes en droit de retourner ce produit au vendeur. La présente garantie ne constitue pas une restriction de vos droits légaux.

Ce produit bénéficie d'une garantie de 3 ans à compter de sa date d'achat. La durée de garantie débute à la date d'achat. Veuillez conserver le ticket de caisse original. Il fera office de preuve d'achat.

Si un problème matériel ou de fabrication devait survenir dans 3 ans suivant la date d'achat de ce produit, nous assurons à notre discrétion la réparation ou le remplacement du produit sans frais supplémentaires. La garantie prend fin si le produit est endommagé suite à une utilisation inappropriée ou à un entretien défaillant.

La garantie couvre les vices matériels et de fabrication. Cette garantie ne s'étend ni aux pièces du produit soumises à une usure normale (p. ex. des piles) et qui, par conséquent, peuvent être considérées comme des pièces d'usure, ni aux dommages sur des composants fragiles, comme des interrupteurs, des batteries ou des éléments fabriqués en verre.

Faire valoir sa garantie

Pour garantir la rapidité d'exécution de la procédure de garantie, veuillez respecter les indications suivantes :

Veuillez conserver le ticket de caisse et la référence du produit (par ex. IAN 123456_7890) à titre de preuve d'achat pour toute demande.

Le numéro de référence de l'article est indiqué sur la plaque d'identification, gravé sur la page de titre de votre manuel (en bas à gauche) ou sur un autocollant apposé sur la face arrière ou inférieure du produit.

En cas de dysfonctionnement du produit, ou de tout autre défaut, contactez en premier lieu le service après-vente par téléphone ou par e-mail aux coordonnées indiquées ci-dessous.

Vous pouvez alors envoyer franco de port tout produit considéré comme défectueux au service clientèle indiqué, accompagné de la preuve d'achat (ticket de caisse) et d'une description écrite du défaut avec mention de sa date d'apparition.

Service après-vente

FR Service après-vente France

Tél.: 0800904879

E-Mail: owim@lidl.fr

BE Service après-vente Belgique

Tél.: 080071011

Tél.: 80023970 (Luxembourg)

E-Mail: owim@lidl.be



Gebruikte waarschuwingen en symbolen	Pagina 37
Inleiding	Pagina 37
Beoogd gebruik	Pagina 37
Leveringsomvang	Pagina 38
Onderdelenbeschrijving	Pagina 38
Technische gegevens	Pagina 38
Veiligheidsinstructies	Pagina 38
Voor het eerste gebruik	Pagina 42
Bediening	Pagina 43
Product neerzetten	Pagina 43
Water koken	Pagina 43
Schoonmaken en onderhoud	Pagina 43
Schoonmaken	Pagina 43
Onderhoud	Pagina 43
Opbergen	Pagina 44
Afvoer	Pagina 44
Garantie	Pagina 44

Gebruikte waarschuwingen en symbolen

In deze gebruiksaanwijzing en op de verpakking worden de volgende waarschuwingen gebruikt:

	<p>GEVAAR! Dit symbool met de aanduiding "Gevaar" duidt op een groot risico op gevaar dat, indien niet vermeden, zware verwondingen of de dood tot gevolg kan hebben.</p>		<p>Wisselstroom / -spanning</p>
	<p>WAARSCHUWING! Dit symbool met de aanduiding "Waarschuwing" betekent een middelmatig risico op gevaar dat, indien niet vermeden, zware verwondingen of de dood tot gevolg kan hebben.</p>		<p>TIP: Dit symbool met de aanduiding "Tip" duidt op verdere nuttige informatie.</p>
	<p>VOORZICHTIG! Dit symbool met de aanduiding "Voorzichtig" geeft aan dat er een klein risico bestaat op kleine of middelgrote verwondingen.</p>		<p>Gebruik het product alleen in droge binnenruimtes.</p>
	<p>Dit product is ingedeeld in beschermingsklasse I en moet geaard worden.</p>		<p>Geschikt voor levensmiddelen. Dit product heeft geen negatieve effecten op smaak of geur.</p>
	<p>Dompel het product nooit onder in water of andere vloeistoffen.</p>		<p>Verbrandingsgevaar! Dit symbool geeft aan dat er een heet oppervlak aanwezig is.</p>

GLAZEN WATERKOKER

● Inleiding

Hartelijk gefeliciteerd met de aankoop van uw nieuwe product. U heeft voor een hoogwaardig product gekozen. De gebruiksaanwijzing is een deel van het product. Deze bevat belangrijke aanwijzingen voor veiligheid, gebruik en verwijdering. Maakt U zich voor de ingebruikname van het product met alle bedienings- en veiligheidsvoorschriften vertrouwd. Gebruik het product alleen zoals beschreven en voor de aangegeven toepassingsgebieden. Overhandig alle documenten bij doorgifte van het product aan derden.

● Beoogd gebruik

Dit product is uitsluitend bestemd voor het koken van drinkwater.

Het product is uitsluitend bestemd voor persoonlijk gebruik thuis. Het product is niet bestemd voor commercieel gebruik.

Elk ander gebruik dat niet in deze handleiding wordt genoemd, kan leiden tot schade aan het product of tot zware verwondingen.

De fabrikant aanvaardt geen aansprakelijkheid voor schade door onjuist gebruik.

● Leveringsomvang

Controleer na het uitpakken van het product of de levering volledig is en alle onderdelen in goede staat verkeren. Verwijder voor gebruik al het verpakkingsmateriaal.

Neem contact op met de klantenservice als er onderdelen ontbreken of beschadigd zijn.

- Waterkoker
- Contactvoet
- Gebruiksaanwijzing

● Onderdelenbeschrijving

Vouw voor het lezen de uitklapbare omslag met tekeningen uit. Maak u met de functies van het product vertrouwd.

- 1 Zeef (binnenin)
- 2 Vulklep
- 3 Deksel
- 4 I/O-schakelaar (aan/uit)
- 5 Greep
- 6 Aansluitsnoer met netstekker
- 7 Kabeldoorvoer
- 8 Kabelhaspel (onderkant)
- 9 Contactvoet
- 10 LED-ring
- 11 Meetschaal
- 12 Waterkoker
- 13 Tuit

● Technische gegevens

Ingangsspanning:	220-240 V~, 50-60 Hz
Energieverbruik:	2520-3000 W
Beschermingsklasse:	I
Volume waterkoker:	1,7 l
TÜV SÜD- / GS-gecertificeerd	



Veiligheidsinstructies

**ZORG ERVOOR DAT U,
VOORDAT U HET APPARAAT
VOOR HET EERST GEBRUIKT,
VERTROUWD BENT MET
ALLE VEILIGHEIDS- EN
BEDIENINGSAANWIJZINGEN!
LAAT HET PRODUCT, ALS U DAT
AAN EEN DERDE DOORGEEFT,
VERGEZELD GAAN VAN ALLE
DOCUMENTEN!**

De garantie vervalt in geval van schade veroorzaakt door het niet opvolgen van deze gebruiksaanwijzing! Wij zijn niet aansprakelijk voor gevolgschade! Er wordt geen aansprakelijkheid aanvaard voor schade aan eigendommen of letsel veroorzaakt door verkeerd gebruik of het niet opvolgen van de veiligheidsaanwijzingen!

Kinderen en personen met beperkingen



⚠ WAARSCHUWING! LEVENSGEVAAR EN GEVAAR VOOR ONGEVALLLEN VOOR (KLEINE) KINDEREN!

- Laat kinderen nooit zonder toezicht achter bij het verpakkingsmateriaal. Er bestaat gevaar voor verstikking door verpakkingsmateriaal. Kinderen onderschatten de gevaren vaak. Houd kinderen altijd uit de buurt van het product en het verpakkingsmateriaal.
 - Dit product mag door kinderen vanaf 8 jaar en ouder gebruikt worden als ze onder supervisie staan of geïnstrueerd zijn wat betreft veilig gebruik van het product en begrepen hebben welke gevaren uit dat gebruik voortvloeien.
 - Dit product mag alleen door personen met verminderde fysieke, sensorische of geestelijke vermogens of gebrek aan ervaring en/of kennis gebruikt worden als ze onder supervisie staan of geïnstrueerd zijn wat betreft veilig gebruik van het product en begrepen hebben welke gevaren uit dat gebruik voortvloeien.
 - Schoonmaken en onderhoud mogen niet door kinderen worden verricht tenzij zij 8 jaar of ouder zijn en onder toezicht staan.
 - Product en elektrische aansluitleiding moeten uit de buurt worden gehouden van kinderen die jonger zijn dan 8 jaar.
 - Kinderen mogen niet met het product spelen.
- ⚠ WAARSCHUWING!** Gevaar voor verwondingen bij onjuist gebruik.

Toepassingen

- Dit product is bestemd om in het huishouden en op vergelijkbare plaatsen gebruikt te worden, zoals in:
 - de detailhandel, op kantoor en op vergelijkbare arbeidsplaatsen om thee te zetten;
 - boerderijen;
 - hotels, motels en andere onderkomens;
 - bed-and-breakfasts.

Elektrische veiligheid

⚠️ **WAARSCHUWING!**

Voorkom dat er water op de netstekker of het voetstuk terecht komt.

⚠️ **GEVAAR! Gevaar voor elektrische schokken!**

Probeer het product niet zelf te repareren.

In geval van een storing mogen reparaties alleen door gekwalificeerde vaklieden worden uitgevoerd.

⚠️ **WAARSCHUWING!**

Gevaar voor elektrische schokken!

Het product mag niet in water of andere vloeistoffen ondergedompeld worden.

Houd het product niet onder stromend water.

⚠️ **WAARSCHUWING!**

Gevaar voor elektrische schokken!

Gebruik het product nooit als het beschadigd is. Ontkoppel het product van het elektriciteitsnet en neem contact op met uw verkoper als het beschadigd mocht zijn.

⚠️ **WAARSCHUWING!**

Gevaar voor elektrische schokken!

Zet product niet neer naast de gootsteen of op vochtige plekken.

- Controleer voor aansluiting op de stroomvoorziening of de spanning en de stroomsterkte overeenkomen met wat vermeld is op het typeplaatje van het product.
- Sluit het product uitsluitend aan op een geaard stopcontact. Vergewis uzelf ervan dat de netstekker goed in het stopcontact is gestoken.
- Kneus of buig het aansluit snoer niet om beschadigingen te voorkomen en zorg dat het niet over scherpe randen hangt. Houd het ook uit de buurt van hete oppervlakken en open vuur.

- Als het elektrische aansluitsnoer van dit product beschadigd is, moet dit door de fabrikant, zijn klantendienst of een vergelijkbaar gekwalificeerd persoon vervangen worden om gevaar te vermijden.
- Als u het product los wilt koppelen van het elektriciteitsnet, trek dan aan de stekker en niet aan het elektrische snoer.
- Sluit het product aan op een gemakkelijk bereikbaar stopcontact zodat het in geval van nood snel van het elektriciteitsnet kan worden losgekoppeld.
- Het product is niet bestemd om te worden gebruikt met een externe tijd klok of een aparte afstandsbediening.
- Gebruik het product niet en raak het niet aan met natte handen.

Vuur-/verbrandingsgevaar en hitte

-  **WAARSCHUWING!
HETE
OPPERVLAKKEN!**

Houd kinderen uit de buurt van het product als het gebruikt wordt of als het afkoelt. De onderdelen die aangeraakt kunnen worden, zijn heet.

- ⚠ **VOORZICHTIG!** Er zijn oppervlakken die tijdens het gebruik heet kunnen worden.

- ⚠ **Verbrandingsgevaar!** De buitenkant van het product blijft nog enige tijd na gebruik van het product heet.

Raak geen hete oppervlakken van het product aan. Blijf uit de buurt van uit het product ontsnappende hete stoom. Houd het product alleen vast aan de handgreep.

- ⚠ **Verbrandingsgevaar!** Open het deksel niet als het water kookt. Het deksel van het product moet tijdens gebruik van het product absoluut dicht blijven.

- Bij rook of ongewone geluiden moet het product direct van het elektriciteitsnet worden losgekoppeld. Laat het product door een vakman controleren voordat u het opnieuw gaat gebruiken.

⚠ WAARSCHUWING!

Gebruik het product niet als er scheuren in de waterkoker zitten of er andere beschadigingen te zien zijn.

Tips voor het neerzetten

- Het product mag niet direct onder een stopcontact worden neergezet.
- Gebruik het product op een vlakke, stabiele, schone, hittebestendige en droge ondergrond.

Gebruik

- Het product mag alleen gebruikt worden met de meegeleverde voet met het elektrisch contact.

- Doe niet teveel water in het product. Als er teveel water in het product gedaan is, kan kokend water uit het product ontsnappen. Gebruik het product niet zonder dat er water in gedaan is. Er moet zoveel water in het product worden gedaan dat het waterniveau zich bevindt tussen de **MIN**- en **MAX**-markeringen van de meetschaal.

Schoonmaken en opbergen

- Het product mag niet worden blootgesteld aan waterdruppels of -spatten.
- Wordt het product niet gebruikt of schoongemaakt, ontkoppel het dan van het elektriciteitsnet.
- Raadpleeg voor aanwijzingen over hoe het product schoon te maken de sectie "Schoonmaken en onderhoud".

● Voor het eerste gebruik

- Verwijder al het verpakkingsmateriaal.
- Maak het product schoon (zie "Schoonmaken en onderhoud").
- Kook de maximale hoeveelheid water van 1,7 liter (zie "Bediening"). Giet het water na het koken weg om eventuele productie- en transportverontreinigingen te verwijderen.

● Bediening

⚠ Verbrandingsgevaar! Het deksel **[3]** moet bij het weggieten van heet water gesloten zijn. Anders kan heet water of stoom over de rand vrijkomen en verbrandingen veroorzaken.

● Product neerzetten

- Zorg ervoor dat de elektrische aansluitleiding **[6]** zo kort mogelijk is. Wikkel het teveel aan aansluitleiding om de kabelhaspel **[8]** (aan de onderkant van de contactvoet **[9]**).
- Trek de aansluitleiding **[6]** door de kabeldoorvoer **[7]**.
- Plaats de contactvoet **[9]** op een horizontaal, stabiel oppervlak. Zorg voor een veilige afstand tot muren en kasten om schade door naar buiten komende stoom te voorkomen.

● Water koken

- Giet door de vulklep **[2]** in het deksel **[3]** water in de waterkoker **[12]**.
- Plaats de waterkoker **[12]** op de contactvoet **[9]**.
- Zet de **I/O**-schakelaar **[4]** in de **I**-stand. De LED-ring **[10]** (onderin de waterkoker **[12]**) licht op. De kleur van de LED-Ring verandert met de temperatuur van het water.

Kleur	Temperatuur (ca.)
Groen	≤ 50 °C
Blauw	51-70 °C
Violet	71-80 °C
Geel	81-90 °C
Rood	> 90 °C

- Het product schakelt zichzelf automatisch uit als het water kookt.

● Schoonmaken en onderhoud

⚠ WAARSCHUWING! Het product mag niet in water of andere vloeistoffen ondergedompeld worden. Product niet onder stromend water houden.

- Koppel het product, voordat u het schoon gaat maken, los van het elektriciteitsnet.
- Controleer het product ieder keer dat u het gebuikt op zichtbare schade.

● Schoonmaken

- Gebruik voor het schoonmaken van het product geen schuurmiddelen, agressieve schoonmaakmiddelen of harde borstels.
- Maak het apparaat schoon met een enigszins vochtig doekje. Indien nodig kan een mild schoonmaakmiddel worden gebruikt.
- Wrijf alle onderdelen met een schone doek droog.

● Onderhoud

Zeef [1] schoonmaken	Afb.
■ Verwijder het deksel [3] .	B
■ Trek voorzichtig aan de clip van de zeef [1] om deze los te maken.	C
■ Spoel de zeef [1] met schoon water uit.	-
■ Plaats de zeef [1] met de bovenkant in de bovenste rand van de waterkoker [12] .	D
■ Druk de zeef vast [1] .	E

Kalkaanslag verwijderen

Kalkaanslag vermindert de efficiëntie van het product en verhoogt het energieverbruik. Controleer het product regelmatig op kalkaanslag.

- Vul de waterkoker **[12]** met een azijnzuuroplossing (5 tot 15 %).

- Zet de **I/O**-schakelaar **4** in de **I**-stand. Wacht totdat het product zichzelf automatisch heeft uitgeschakeld.
- Laat de azijnoplossing de gehele nacht op de waterkoker **12** inwerken. Spoel de oplossing de volgende dag weg.
- Vul de waterkoker **12** tot de **MAX**-aanduiding op de meetschaal met schoon water. Breng het water aan de kook.
- Spoel het water nadat het gekookt heeft weg om eventueel aanwezige kalkafzettingen en resten azijnzuur te verwijderen.
- Spoel de waterkoker **12** van binnen goed uit met leidingwater.

● **Opbergen**

- Bewaar het product als het niet wordt gebruikt in de originele verpakking.
- Bewaar het product op een droge, goed geventileerde plaats die ontoegankelijk is voor kinderen.

● **Afvoer**

De verpakking bestaat uit milieuvriendelijke grondstoffen die u via de plaatselijke recyclingcontainers kunt afvoeren.



Neem de aanduiding van de verpakkingsmaterialen voor de afvalscheiding in acht. Deze zijn gemarkeerd met de afkortingen (a) en een cijfers (b) met de volgende betekenis: 1-7: kunststoffen / 20-22: papier en vezelplaten / 80-98: composietmaterialen.



Het product en de verpakkingsmaterialen zijn recyclebaar; verwijder deze afzonderlijk voor een betere afvalbehandeling. Het Triman-logo geldt alleen voor Frankrijk.



Informatie over de mogelijkheden om het uitgediende product na gebruik te verwijderen, verstrekt uw gemeentelijke overheid.



Gooi het afgedankte product omwille van het milieu niet weg via het huisvuil, maar geef het af bij het daarvoor bestemde depot of het gemeentelijke milieupark. Over afgifteplaatsen en hun openingstijden kunt u zich bij uw aangewezen instantie informeren.

● **Garantie**

Het product wordt volgens strenge kwaliteitsrichtlijnen zorgvuldig geproduceerd en voor levering grondig getest. In geval van schade aan het product kunt u rechtmatig beroep doen op de verkoper van het product. Deze wettelijke rechten worden door onze hierna vermelde garantie niet beperkt.

Op dit product verlenen wij 3 jaar garantie vanaf aankoopdatum. De garantieperiode start op de dag van aankoop. Bewaar de originele kassabon alstublieft. Dit document is nodig als bewijs voor aankoop.

Wanneer binnen 3 jaar na de aankoopdatum van dit product een materiaal- of productiefout optreedt, dan wordt het product door ons – naar onze keuze – gratis voor u gerepareerd of vervangen. Deze garantie komt te vervallen als het product beschadigd wordt, niet correct gebruikt of onderhouden wordt.

De garantie geldt voor materiaal- en productiefouten. Deze garantie is niet van toepassing op productonderdelen, die onderhevig zijn aan normale slijtage en hierdoor als aan slijtage onderhevige onderdelen gelden (bijv. batterijen) of voor beschadigingen aan breekbare onderdelen, zoals bijv. schakelaars, accu's of dergelijke onderdelen, die gemaakt zijn van glas.

Afwikkeling in geval van garantie

Om een snelle afhandeling van uw reclamatie te waarborgen dient u de volgende instructies in acht te nemen:

Houd bij alle vragen alstublieft de kassabon en het artikelnummer (bijv. IAN 123456_7890) als bewijs van aankoop bij de hand.

Het artikelnummer vindt u op de typeplaat, ingegraveerd, op het titelblad van uw handleiding (linksonder) of als sticker op de achter- of onderzijde.

Wanneer er storingen in de werking of andere gebreken optreden, dient u eerst telefonisch of per e-mail contact met de onderstaande serviceafdeling op te nemen.

Een als defect geregistreerd product kunt u dan samen met uw aankoopbewijs (kassabon) en vermelding van de concrete schade alsmede het tijdstip van optreden voor u franco aan het u meegedeelde servicepunt verzenden.

Service

(NL) Service Nederland
Tel.: 08000225537
E-Mail: owim@lidl.nl











(BE) Service België
Tel.: 080071011
Tel.: 80023970 (Luxemburg)
E-Mail: owim@lidl.be



Używane ostrzeżenia i symbole	Strona	47
Wstęp	Strona	47
Użytkowanie zgodne z przeznaczeniem	Strona	47
Elementy wyposażenia	Strona	48
Opis części	Strona	48
Dane techniczne	Strona	48
Wskazówki dotyczące bezpieczeństwa	Strona	48
Przed pierwszym użyciem	Strona	52
Obsługa	Strona	53
Ustawianie produktu	Strona	53
Gotowanie wody	Strona	53
Czyszczenie i konserwacja	Strona	53
Czyszczenie	Strona	53
Konserwacja	Strona	53
Przechowywanie	Strona	54
Utylizacja	Strona	54
Gwarancja	Strona	54

Używane ostrzeżenia i symbole

W tej instrukcji i na opakowaniu używane są poniższe ostrzeżenia:

	NIEBEZPIECZEŃSTWO! Ten symbol ze słowem „Niebezpieczeństwo” wskazuje na zagrożenie o wysokim stopniu ryzyka, które, jeśli się go nie uniknie, spowoduje śmierć lub poważne obrażenia.	 Prąd przemienny / napięcie przemienne
		Hz Herc (częstotliwość sieciowa)
		W Wat
	OSTRZEŻENIE! Ten symbol ze słowem „Ostrzeżenie” wskazuje na zagrożenie o średnim stopniu ryzyka, które, jeśli się go nie uniknie, spowoduje śmierć lub poważne obrażenia.	 RADA: Ten symbol ze słowem „Rada” wskazuje dalsze użyteczne informacje.
		 Produkt stosować tylko w pomieszczeniach suchych.
	OSTROŻNIE! Ten symbol ze słowem „Ostrożnie” wskazuje na zagrożenie o niskim stopniu ryzyka, które, jeśli się go nie uniknie, spowoduje nieznaczne lub umiarkowane obrażenia.	 Bezpieczna żywność. Ten produkt nie ma negatywnego wpływu na smak lub zapach.
	Urządzenie to sklasyfikowane jest jako urządzenie o klasie ochrony I i musi być uziemione.	 Ryzyko poparzenia! Ten symbol sygnalizuje gorącą powierzchnię.
	Produktu nie wolno zanurzać w wodzie ani w innych cieczach.	

SZKLANY CZAJNIK ELEKTRYCZNY

● Wstęp

Gratulujemy Państwu zakupu nowego produktu. Tym samym zdecydowali się Państwo na zakup produktu wysokiej jakości. Instrukcja obsługi jest częścią tego produktu. Zawiera ona ważne wskazówki dotyczące bezpieczeństwa, użytkowania i utylizacji. Przed pierwszym użyciem produktu należy zapoznać się ze wszystkimi wskazówkami dotyczącymi obsługi i bezpieczeństwa. Używać produktu wyłącznie zgodnie z jego poniżej opisanym przeznaczeniem. W przypadku przekazania produktu innej osobie należy dołączyć do niego całą jego dokumentację.

● Użytkowanie zgodne z przeznaczeniem

Produkt ten służy wyłącznie do gotowania wody pitnej.

Urządzenie nadaje się tylko do użytku domowego. Urządzenie nie nadaje się do użytku komercyjnego.

Każde inne użycie niewymienione w tej instrukcji może spowodować uszkodzenie produktu lub poważne obrażenia.

Producent nie ponosi odpowiedzialności za szkody wynikłe z niewłaściwego użytkowania.

● Elementy wyposażenia

Po rozpakowaniu produktu należy sprawdzić, czy dostawa jest kompletna i czy wszystkie części są w dobrym stanie. Przed użyciem należy usunąć wszystkie materiały opakowaniowe.

Jeśli brakuje części lub są one uszkodzone, należy skontaktować się z biurem obsługi klienta.

- Czajnik elektryczny
- Podstawka stykowa
- Instrukcja obsługi

● Opis części

Przed przeczytaniem rozwinąć złożoną stronę z rysunkami. Zapoznać się ze wszystkimi funkcjami tego produktu.

- 1 Sito (wewnątrz)
- 2 Kłapka do napełniania
- 3 Pokrywka
- 4 Przetłącznik I/O (wt./wył.)
- 5 Uchwyt
- 6 Kabel zasilający z wtyczką
- 7 Prowadnice kabla
- 8 Zwijacz kabla (na spodzie)
- 9 Podstawka stykowa
- 10 Pierścień LED
- 11 Podziałka
- 12 Czajnik elektryczny
- 13 Dzióbek

● Dane techniczne

Napięcie wejściowe:	220-240 V~, 50-60 Hz
Pobór mocy:	2520-3000 W
Klasa ochrony:	I
Pojemność czajnika:	1,7 l
Certyfikat TÜV SÜD / GS	



Wskazówki dotyczące bezpieczeństwa

PRZED PIERWSZYM UŻYCIEM PRODUKTU ZAPOZNAĆ SIĘ ZE WSZYSTKIMI INSTRUKCJAMI DOTYCZĄCYMI BEZPIECZEŃSTWA I OBSŁUGI! W PRZYPADKU PRZEKAZANIA PRODUKTU OSOBOM TRZECIM NALEŻY DOŁĄCZYĆ DO NIEGO PEŁNĄ DOKUMENTACJĘ!

Nieprzestrzeżenie niniejszej instrukcji obsługi spowoduje utratę gwarancji! Nie ponosimy żadnej odpowiedzialności w przypadku wystąpienia szkód wtórnych! Producent nie ponosi odpowiedzialności za obrażenia ciała i uszkodzenia mienia wynikające z niezastosowania się do wskazówek bezpieczeństwa zawartych w niniejszej instrukcji obsługi!

Dzieci i osoby z ograniczeniami



⚠️ OSTRZEŻENIE! ZAGROŻENIE ŻYCIA I NIEBEZPIECZEŃSTWO WYPADKU DLA MAŁYCH DZIECI I DZIECI!

- Nigdy nie pozostawiać małych dzieci bez nadzoru w pobliżu materiałów pakunkowych. Istnieje ryzyko uduszenia spowodowanego materiałami pakunkowymi. Dzieci często lekceważą zagrożenia. Dzieci należy zawsze trzymać z daleka od produktu i materiałów opakowaniowych.
- Produkt może być używany przez dzieci od lat 8, jeśli znajdują się one pod nadzorem lub zostały poinstruowane w zakresie bezpiecznego korzystania z urządzenia, w wyniku czego rozumieją potencjalne zagrożenia związane z używaniem produktu.

- Produkt ten może być używany przez osoby o ograniczonej sprawności fizycznej, sensorycznej lub umysłowej albo bez doświadczenia i/ lub wiedzy pod warunkiem, że będą nadzorowane lub zostaną poinstruowane odnośnie bezpiecznego korzystania z urządzenia i zrozumieją wynikające z tego zagrożenia.
- Czyszczenie i konserwacja przez użytkownika nie mogą być wykonywane przez dzieci, chyba że mają one 8 lat lub więcej i są nadzorowane.
- Produkt i kabel zasilający należy trzymać z dala od dzieci poniżej 8 lat.
- Dzieci nie mogą bawić się z produktem.

⚠️ OSTRZEŻENIE!

Niebezpieczeństwo obrażeń wynikające z nieprawidłowego stosowania.

Obszary zastosowań

- Ten produkt został zaprojektowany do użytku w gospodarstwach domowych i podobnych miejscach, takich jak:
 - pracownicze strefy kuchenne w sklepach, biurach i innych miejscach pracy;
 - gospodarstwach rolnych;
 - hotelach, motelach i hostelach;
 - pensjonatach.

Bezpieczeństwo elektryczne

⚠ OSTRZEŻENIE! Dopilnować, aby woda nie przyskała na wtyczkę sieciową ani podstawkę stykową.

⚠ NIEBEZPIECZEŃSTWO!
Niebezpieczeństwo porażenia prądem!

Nigdy nie naprawiać produktu samodzielnie.

W razie awarii naprawy przeprowadzać może wyłącznie wykwalifikowany personel.

⚠ OSTRZEŻENIE!

Niebezpieczeństwo porażenia prądem!

Produktu nie wolno zanurzać w wodzie ani w innych cieczach. Nie wkładać produktu pod bieżącą wodę.

⚠ OSTRZEŻENIE!

Niebezpieczeństwo porażenia prądem!

Nie używać uszkodzonego urządzenia. Odłączyć urządzenie od źródła zasilania i skontaktować się ze sprzedawcą, jeśli jest uszkodzone.

⚠ OSTRZEŻENIE!

Niebezpieczeństwo porażenia prądem!

Nie stawiać produktu obok umywalki ani w wilgotnych miejscach.

- Przed podłączeniem do źródła zasilania upewnić się, że napięcie i prąd zasilania odpowiadają danym podanym na tabliczce znamionowej urządzenia.
- Urządzenie podłączać wyłącznie do uziemionego gniazdka elektrycznego. Upewniać się, że wtyczka jest prawidłowo włożona do gniazdka sieciowego.
- Aby uniknąć uszkodzenia kabla zasilania, nie należy go skręcać, zginać ani też przesuwac po ostrych krawędziach. Kabel zasilania trzymać z dala od gorących powierzchni i otwartego ognia.

- W przypadku uszkodzenia kabla zasilania tego produktu musi on zostać wymieniony przez producenta lub jego serwis klientowski lub też osobę posiadającą podobne kwalifikacje. Pozwoli to uniknąć zagrożeń.
- Aby odłączyć produkt od źródła zasilania, należy ciągnąć za wtyczkę, a nie za kabel zasilający.
- Urządzenie należy podłączać do łatwo dostępnego gniazdka elektrycznego, aby w nagłym wypadku możliwe było natychmiastowe odłączenie urządzenia.
- Urządzenie nie jest przeznaczone do użytku z zewnętrznym regulatorem czasowym lub oddzielnym systemem zdalnego sterowania.
- Nie używać ani nie dotykać produktu mokrymi rękami.

Niebezpieczeństwo pożaru, oparzeń i gorących temperatur

-  **OSTRZEŻENIE!
GORĄCE
POWIERZCHNIE!**

Dzieci i zwierzęta domowe należy trzymać z dala od urządzenia, gdy pracuje lub stygnie. Dostępne części są gorące.

- ⚠ **OSTROŻNIE!** Powierzchnie mogą się nagrzewać w trakcie użycia.

⚠ **Ryzyko poparzenia!**

Powierzchnie produktu pozostają gorące jeszcze przez pewien czas po użyciu. Nie dotykać żadnych gorących powierzchni produktu. Uważać na uciekającą gorącą parę. Trzymać produkt wyłącznie za uchwyt.

- ⚠ **Ryzyko poparzenia!** Nie otwierać pokrywki, podczas gdy woda się gotuje. Pokrywka produktu musi być dobrze zamknięta przez cały czas używania produktu.

- W przypadku zauważenia dymu lub dziwnych odgłosów natychmiast odłączyć urządzenie od źródła zasilania. Przed ponownym użyciem przekazać urządzenie specjalście w celu sprawdzenia.

⚠ OSTRZEŻENIE! Nie używać czajnika, jeśli jest pęknięty lub uszkodzony w inny sposób.

Instrukcja instalacji

- Urządzenia nie wolno umieszczać bezpośrednio pod ściennym gniazdkiem zasilania.
- Urządzenie należy ustawiać na stabilnej, płaskiej, czystej i odpornej na ciepło powierzchni.

Użytkowanie

- Produkt należy stosować wyłącznie z dostarczoną podstawką stykową.

- Nie przepelniać urządzenia. W razie przepelnienia urządzenia może wylewać się z niego gotująca się woda. Nie używać produktu bez wody. Poziom napełnienia musi znajdować się między oznaczeniami **MIN** oraz **MAX** widocznymi na podziałce.

Czyszczenie i przechowywanie

- Urządzenie nie powinno być wystawiane na działanie kropel lub bryzgów wody.
- Odłączyć urządzenie od zasilania przed czyszczeniem i gdy nie jest używane.
- Wskazówki dotyczące czyszczenia produktu: patrz część „Czyszczenie i konserwacja”.

● Przed pierwszym użyciem

- Usunąć wszystkie materiały pakunkowe.
- Wyczyścić produkt (patrz część „Czyszczenie i konserwacja”).
- Maksymalna objętość gotowanej wody to 1,7 litrów (patrz część „Obsługa”). Po zakończeniu gotowania należy wylać wodę, aby usunąć pozostałości po produkcji i transporcie.

● Obsługa

⚠ Ryzyko poparzenia! Podczas wylewania gorącej wody, pokrywka [3] musi być zamknięta. W przeciwnym razie gorąca woda lub para mogłyby wydostać się przez obręcz i spowodować oparzenia.

● Ustawianie produktu

- Kabel przyłączeniowy [6] musi być możliwie jak najkrótszy. Nadmiar przewodu należy nawinąć na zwijacz kabla [8] (pod spodem podstawki stykowej [9]).
- Poprowadzić kabel przyłączeniowy [6] w przewodnicy [7].
- Podstawkę stykową [9] należy ustawić na równej i stabilnej powierzchni. Zachować bezpieczny odstęp od ścian i szaf, aby uniknąć szkód powodowych unoszącą się parą.

● Gotowanie wody

- Przez kłapkę do napełniania [2] w pokrywie [3] nalać wodę do czajnika [12].
- Ustawić czajnik elektryczny [12] na podstawce stykowej [9].
- Nacisnąć przełącznik I/O [4], aby znalazł się w położeniu I. Pierścień LED [10] (na spodzie czajnika [12]) zaświeci się. Kolor pierścienia LED zmienia się wraz z temperaturą wody.

Kolor	Temperatura (ok.)
Zielony	≤ 50 °C
Niebieski	51-70 °C
Fioletowy	71-80 °C
Żółty	81-90 °C
Czerwony	> 90 °C

- Produkt wyłącza się automatycznie po ugotowaniu wody.

● Czyszczenie i konserwacja

- ⚠ OSTRZEŻENIE!** Produktu nie wolno zanurzać w wodzie ani w innych cieczach. Urządzenia nie wkładać pod bieżącą wodę.
- Przed każdym czyszczeniem odłączyć urządzenie od źródła zasilania.
 - Przed każdym użyciem sprawdzić urządzenie pod kątem widocznych uszkodzeń

● Czyszczenie

- Do czyszczenia produktu nie należy używać żadnych materiałów ściernych, agresywnych roztworów ani twardych szczotek.
- Urządzenie czyścić lekko zwilżoną ściereczką. W razie potrzeby można użyć łagodnego detergentu.
- Wszystkie elementy wytrzeć do sucha czystą ściereczką.

● Konserwacja

Czyszczenie sita [1]	Rys.
■ Zdjąć pokrywkę [3].	B
■ Ostrożnie pociągnąć zacisk sita [1], aby je zwolnić.	C
■ Oplukać sito [1] czystą wodą.	-
■ Włożyć sito [1] tak, aby górna krawędź sita znalazła się przy górnej krawędzi czajnika [12].	D
■ Dobrze wcisnąć sito [1].	E

Usuwanie wapniów

Osad wapienny zmniejsza skuteczność produktu i zwiększa zużycie energii. Regularnie sprawdzać produkt pod kątem osadów wapiennych.

- Napełnić czajnik [12] roztworem octu (od 5 do 15 %).

- Nacisnąć przełącznik I/O **4**, aby znalazł się w położeniu I. Zaczekać, aż produkt automatycznie się wyłączy.
- Pozostawić roztwór z octu w czajniku **12** na noc. Wylać roztwór kolejnego dnia.
- Napełnić czajnik **12** czystą wodą do oznaczenia **MAX** widocznego na podziałce. Zagotować wodę.
- Po zakończeniu gotowania należy wylać wodę, aby usunąć pozostałości osadu wapiennego oraz octu.
- Dokładnie wypłukać wnętrze czajnika **12** wodą z kranu.

● Przechowywanie

- Urządzenie przechowywać w oryginalnym opakowaniu, gdy nie jest używane.
- Urządzenie przechowywać w miejscu suchym i niedostępnym dla dzieci.

● Utylizacja

Opakowanie wykonane jest z materiałów przyjaznych dla środowiska, które można przekazać do utylizacji w lokalnym punkcie przetwarzania surowców wtórnych.



Przy segregowaniu odpadów prosimy zwrócić uwagę na oznakowanie materiałów opakowaniowych, oznaczone są one skrótami (a) i numerami (b) o następującym znaczeniu: 1–7: Tworzywa sztuczne / 20–22: Papier i tektura / 80–98: Materiały kompozytowe.



Produkt i materiał opakowania nadają się do ponownego przetworzenia, należy je zutylizować osobno w celu lepszego przetworzenia odpadów. Logo Triman jest ważne tylko dla Francji.



Informacji na temat możliwości utylizacji wyeksploatowanego produktu udziela urząd gminy lub miasta.



Z uwagi na ochronę środowiska nie wyrzucać urządzenia po zakończeniu eksploatacji do odpadów domowych, lecz prawidłowo zutylizować. Informacji o punktach zbiorczych i ich godzinach otwarcia udziela odpowiedni urząd.

● Gwarancja

Produkt wyprodukowano według wysokich standardów jakości i poddano skrupulatnej kontroli przed wysyłką. W przypadku wad produktu nabywcy przysługują ustawowe prawa. Gwarancja nie ogranicza ustawowych praw nabywcy produktu.

Produkt objęte jest 3 gwarancją, licząc od daty zakupu. Gwarancja wygasa w razie zawinionego przez użytkownika uszkodzenia produktu, niewłaściwego użycia lub konserwacji.

W przypadku wystąpienia w ciągu 3 lat od daty zakupu wad materiałowych lub fabrycznych, dokonujemy – według własnej oceny – bezpłatnej naprawy lub wymiany produktu.

Świadczenie gwarancyjne obejmuje wady materiałowe i fabryczne. Gwarancja nie obejmuje części produktu ulegających normalnemu zużyciu, uznawanych za części zużywalne (np. baterie) oraz uszkodzeń części łamliwych, np. przełączników, akumulatorów lub wykonanych ze szkła.

Zgodnie z Kodeksem Cywilnym art. 581 §1 wraz z wymianą urządzenia lub ważnej części czas gwarancji rozpoczyna się na nowo.

Sposób postępowania w przypadku naprawy gwarancyjnej

Aby zapewnić szybkie rozpatrzenie Państwa wniosku, prosimy stosować się do następujących wskazówek:

Przed skontaktowaniem się z działem serwisowym należy przygotować paragon i numer artykułu (np. IAN 123456_7890) jako dowód zakupu.

Numer artykułów można znaleźć na tabliczce znamionowej, na grawerunku, na stronie tytułowej jego instrukcji (na dole po lewej stronie) lub jako naklejkę na stronie odwrotnej lub spodniej.

W razie wystąpienia błędów w działaniu lub innych wad, należy skontaktować się najpierw z wymienionym poniżej działem serwisowym telefonicznie lub pocztą elektroniczną.

Produkt uznany za uszkodzony można następnie z dołączeniem dowodu zakupu (paragonu) i podaniem, na czym polega wada i kiedy wystąpiła, przesłać bezpłatnie na podany Państwu adres serwisu.

Serwis

 **Serwis Polska**

Tel.: 008004911946











E-Mail: owim@lidl.pl



Použitá výstražná upozornění a symboly	Strana	57
Úvod	Strana	57
Užití v souladu s určením	Strana	57
Rozsah dodávky	Strana	58
Popis dílů	Strana	58
Technická data	Strana	58
Bezpečnostní pokyny	Strana	58
Před prvním použitím	Strana	62
Obsluha	Strana	63
Instalace výrobku	Strana	63
Vaření vody	Strana	63
Čištění a péče	Strana	63
Čištění	Strana	63
Péče	Strana	63
Skladování	Strana	64
Zlikvidování	Strana	64
Záruka	Strana	64

Použitá výstražná upozornění a symboly

V tomto návodu k obsluze a na obalu jsou používána následující upozornění:

	NEBEZPEČÍ! Tento symbol se signální slovem „Nebezpečí“ označuje ohrožení s vysokým stupněm rizika, které má, pokud se mu nezabrání, za následek těžké zranění nebo smrt.		Střídavý proud / střídavé napětí
	VÝSTRAHA! Tento symbol se signální slovem „Varování“ označuje ohrožení se středním stupněm rizika, které může mít, pokud se mu nezabrání, za následek těžké zranění nebo smrt.	Hz	Hertz (síťová frekvence)
		W	Watt
	VAROVÁNÍ! Tento symbol se signální slovem „Varování“ označuje ohrožení s nízkým stupněm rizika, které může mít, pokud se mu nezabrání, za následek malé nebo lehké zranění.		UPOZORNĚNÍ! Tento symbol se signálním slovem „Upozornění“ poskytuje další užitečné informace.
			Používejte výrobek jen v suchých vnitřních prostorech.
	Tento výrobek je zařazen do ochranné třídy I a musí být zapojen k zásuvce s ochranným vodičem.		Bezpečné pro potraviny. Tento výrobek nemá žádný negativní vliv na chuť a vůni.
			Nebezpečí popálenin! Tento symbol upozorňuje horký povrch.
	Výrobek neponořujte do vody nebo jiných kapalin.		

SKLENĚNÁ RYCHLOVARNÁ KONVICE

● Úvod

Blahopřejeme Vám ke koupi nového výrobku. Rozhodli jste se pro kvalitní produkt. Návod k obsluze je součástí tohoto výrobku. Obsahuje důležité pokyny pro bezpečnost, použití a likvidaci. Před použitím výrobku se seznámte se všemi pokyny k obsluze a bezpečnostními pokyny. Používejte výrobek jen popsáním způsobem a na uvedených místech. Při předání výrobku třetí osobě předejte i všechny podklady.

● Užití v souladu s určením

Tento výrobek slouží pouze pro vaření pitné vody.

Tento výrobek je vhodný výhradně pro použití v soukromých domácnostech. Není určen ke komerčnímu použití.

Jakékoli jiné použití neuvedené v tomto návodu použití může vést k poškození výrobku nebo k těžkým zraněním.

Výrobce nepřebírá žádnou odpovědnost za škody způsobené neodborným použitím.

● Rozsah dodávky

Po vybalení výrobku zkontrolujte, zda je dodávka kompletní a všechny díly jsou v řádném stavu. Před použitím odstraňte veškeré obalové materiály.

Kontaktujte zákaznický servis, pokud nějaké díly chybí nebo jsou poškozeny.

- Varná konvice na vodu
- Kontaktní podstavec
- Návod na obsluhu

● Popis dílů

Rozložte před čtením poskládanou stránku s výkresy. Seznamte se se všemi funkcemi výrobku.

- 1 Sítko (uvnitř)
- 2 Plnicí klapka
- 3 Víko
- 4 I/O vypínač (zap/vyp)
- 5 Rukojeť
- 6 Připojné vedení se síťovou zástrčkou
- 7 Vedení kabelu
- 8 Navinutí kabelu (spodní strana)
- 9 Kontaktní podstavec
- 10 Kroužek LED
- 11 Stupnice
- 12 Varná konvice na vodu
- 13 Výlevka

● Technická data

Vstupní napětí:	220-240 V~, 50-60 Hz
Příkon:	2520-3000 W
Ochranná třída:	I
Kapacita varné konvice na vodu:	1,7 l
Certifikované TÜV SÜD/GS	



Bezpečnostní pokyny

PŘED PRVNÍM POUŽITÍM VÝROBKU SE SEZNAMTE SE VŠEMI BEZPEČNOSTNÍMI A OBSLUŽNÝMI POKYNY! PŘI PŘEDÁNÍ VÝROBKU TŘETÍM OSOBÁM PŘEDEJTE ROVNĚŽ VEŠKERÉ PODKLADY!

U škod způsobených nedodržením tohoto návodu k obsluze zaniká záruční nárok! Za následné škody se nepřebírá žádná odpovědnost! Nepřebírá se žádná odpovědnost za škody na majetku nebo zranění způsobené neodbornou manipulací nebo nedodržením bezpečnostních pokynů!

Děti a osoby se zdravotním omezením



⚠ VÝSTRAHA! **NEBEZPEČÍ SMRTI** **A NEHOD PRO** **BATOLATA A DĚTI!**

- Nikdy nenechejte děti bez dozoru s obalovým materiálem. Existuje nebezpečí udušení obalovým materiálem. Děti často podcení nebezpečí. Děti držte mimo dosah výrobku a balicích materiálů.
- Tento výrobek může být používán dětmi od 8 let, když jsou pod dozorem nebo jsou poučeni o bezpečném používání výrobku a porozuměly nebezpečím, které z toho plynou.

- Tento výrobek může být používán osobami se sníženými fyzickými, smyslovými nebo mentálními schopnostmi nebo nedostatkem zkušeností a/ nebo znalostí, když jsou pod dozorem nebo jsou poučeny o bezpečném používání přístroje a porozuměly nebezpečím, které z toho plynou.
 - Čistění a uživatelská údržba nesmí být prováděny dětmi, ledaže by byly staré 8 let nebo starší a byly pod dozorem.
 - Chraňte výrobek a jeho připojovací vedení před dětmi mladšími než 8 let.
 - Děti si nesmí s výrobkem hrát.
- ⚠ VÝSTRAHA!** Nebezpečí poranění v důsledku nesprávného použití.

Oblasti použití

- Tento výrobek byl koncipován pro použití v domácnosti a pro podobné aplikace, jako jsou:
 - Kuchyňky v maloobchodě, v kancelářích a v podobném pracovním prostředí;
 - Selská stavení;
 - hotely, motely a jiné ubytovny;
 - penziony se snídaní.

Elektrická bezpečnost

⚠ VÝSTRAHA! Zabraňte tomu, aby voda stříkala na kontaktní podstavec.

⚠ NEBEZPEČÍ! Nebezpečí zranění elektrickým proudem! Nepokoušejte se výrobek sami opravovat. V případě poruchy smí opravy provádět výhradně kvalifikovaný personál.

⚠ VÝSTRAHA! Nebezpečí zranění elektrickým proudem! Příklad nesmí být ponořován do vody nebo jiných kapalin. Nikdy výrobek nedržte pod tekoucí vodou.

⚠ VÝSTRAHA! Nebezpečí zranění elektrickým proudem! Poškozený výrobek nepoužívejte. Když je výrobek poškozen odpojte ho z elektrické sítě a obraťte se na svého prodejce.

⚠ VÝSTRAHA! Nebezpečí zranění elektrickým proudem! Nestavte výrobek do blízkosti umyvadel nebo na vlhká místa.

- Před připojením k napájení se ujistěte, zda jsou napětí a proud v souladu s informacemi na typovém štítku výrobku.
- Spojte výrobek výhradně s uzemněnou zásuvkou. Ujistěte se, že je zástrčka řádně připojená.
- Aby nedošlo k poškození přípojného vedení, nemačkejte ho nebo ho neohýbejte a neved'te jej přes ostré hrany. Chraňte ho rovněž před horkými povrchy a otevřenými plameny.

- Když je síťový přívod tohoto výrobku poškozen, musí být nahrazen výrobcem nebo jeho zákaznickou službou nebo podobně kvalifikovanou osobou, aby se zabránilo ohrožení.
- Když odpojíte výrobek od elektrické sítě, tahejte za síťovou zástrčku, ne za přívodní kabel.
- Připojte výrobek na jednu vždy snadno přístupnou zásuvku, abyste mohli výrobek v případě nouze okamžitě odpojit od sítě.
- Přístroj není vhodný k provozu s pomocí externího časovače nebo samostatného dálkového ovládání.
- Nepoužívejte výrobek a nedotýkejte se ho mokřýma rukama.

Nebezpečí požáru/popálenin a žáru

-  **VÝSTRAHA! HORKÝ POVRCH!**

Udržujte děti a zvířata mimo dosah výrobku, když je v provozu, nebo když se chladí. Přístupné části jsou horké.

- ⚠ **VAROVÁNÍ!** Povrchy se mohou během používání stát horkými.

⚠ **Nebezpečí popálenin!**

Povrch výrobku zůstane ještě nějakou dobu po jeho použití horký.

Nedotýkejte se horkých povrchů výrobku. Dávejte pozor na unikající horkou páru. Držte výrobek jen za rukojeť.

⚠ **Nebezpečí popálenin!**

Nikdy otevírejte víko, když se voda vaří. Víko výrobku musí být během provozu bezpečně uzavřeno.

- Pokud se objeví kouř nebo neobvyklý hluk, oddělte výrobek okamžitě od zásuvky. Nechte výrobek před dalším použitím zkontrolovat specialistou.

⚠ VÝSTRAHA! Nepoužívejte výrobek, pokud má ohřívač praskliny nebo jiná poškození.

Instalační pokyny

- Výrobek nesmí nainstalován bezprostředně pod zásuvkou.
- Provozujte výrobek vždy na rovné, stabilní, tepelně odolné a suché ploše.

Provoz

- Výrobek smí být používán pouze s dodaným kontaktním podstavcem.

- Výrobek nepřeplyňte. Je-li výrobek je přeplněn, mohla by uniknout vroucí voda. Výrobek neprovozujte bez vody. Stupeň plnění výrobku musí být mezi značkami **MIN** a **MAX** na stupnici.

Čištění a skladování

- Výrobek nesmí být vystaven kapající nebo stříkající vodě.
- Odpojte výrobek od sítě po dobu jeho nepoužívání a před jeho čištěním.
- Pokyny k čištění výrobku: viz „Čištění a péče“.

● Před prvním použitím

- Odstraňte veškerý obalový materiál.
- Očistěte výrobek (viz „Čištění a péče“).
- Svařte maximální vodní objem 1,7 litrů (viz „Obsluha“). Vodu po vaření vylijte, abyste odstranili všechny případné zbytky z výroby a dopravy.

● **Obsluha**

⚠ Nebezpečí popálenin! Víko [3] musí být při vylévání horké vody uzavřeno. Jinak by mohla horká voda nebo pára vytéci přes okraj a způsobit popáleniny.

● **Instalace výrobku**

- Zachovejte přípojovací kabel [6] co nejkratší. Příbytečný přípojovací kabel naviňte na naviják kabelu [8] (v dolní části kontaktního podstavce [9]).
- Ved'te přípojovací kabel [6] kabelovým vedením [7].
- Kontaktní podstavec [9] postavte na rovný, stabilní povrch. Udržujte bezpečnou vzdálenost od stěn a skříní, aby nedošlo k poškození prostřednictvím vystupující páry.

● **Vaření vody**

- Naplňte přes plnicí klapku [2] ve víku [3] vodu do varné konvice [12].
- Postavte varnou konvici [12] na kontaktní podstavec [9].
- Stiskněte **I/O** vypínač [4] do polohy **I**. LED kroužek [10] (v dolní části konvice [12]) svítí. Barva LED kroužku se mění s teplotou vody.

Barva	Teplota (cca)
Zelená	≤ 50 °C
Modrá	51–70 °C
Fialová	71–80 °C
Žlutá	81–90 °C
Červená	> 90 °C

- Výrobek se automaticky vypne, když se voda vaří.

● **Čištění a péče**

⚠ VÝSTRAHA! Přístroj nesmí být ponořován do vody nebo jiných kapalin. Nedržte výrobek pod tekoucí vodou.

- Oddělte výrobek před čištěním od sítě.
- Před každým použitím výrobek zkontrolujte na viditelná poškození.

● **Čištění**

- K čištění výrobku a jeho příslušenství nepoužívejte žádné drsné prostředky, agresivní roztoky nebo tvrdé kartáče.
- Čistěte výrobek lehce navlhčeným hadříkem. V případě potřeby použijte jemný saponát.
- Vyřete všechny díly suchým hadříkem dosucha.

● **Péče**

Čištění mřížky [1]	Obr.
■ Odstraňte víko [3].	B
■ Opatrně zatáhněte za klip síta [1], abyste ho uvolnili.	C
■ Vypláchněte síto [1] čistou vodou.	-
■ Umístěte síto [1] horním okrajem do horní hrany varné konvice [12].	D
■ Přitiskněte síto [1] pevně.	E

Odstranění kalcifikace

Usazeniny vápníku snižují účinnost výrobku a zvyšují spotřebu energie. Výrobek pravidelně kontrolujte na usazeniny vodního kamene.

- Konvici [12] naplňte roztokem octa (5 až 15 %).

- Stiskněte **I/O** vypínač **4** do polohy **I**. Počkejte, až se výrobek automaticky vypne.
- Nechte přes noc octový roztok v konvici **12** působit. Roztok další den vylijte.
- Naplňte konvici **12** čistou vodou až po značku **MAX** na stupnici. Vodu svařte.
- Vodu po vaření vylijte, abyste odstranili případně existující usazeniny nebo zbytky octa.
- Opláchněte vnitřek konvice **12** důkladně vodou z vodovodu.

● Skladování

- Výrobek skladujte, když není používán, v původním obalu.
- Uchovávejte výrobek na suchém, pro děti nedostupném místě.

● Zlikvidování

Obal se skládá z ekologických materiálů, které můžete zlikvidovat prostřednictvím místních sběrů recyklovatelných materiálů.



Při třídění odpadu se řiďte podle označení obalových materiálů zkratkami (a) a čísly (b), s následujícím významem: 1–7: umělé hmoty / 20–22: papír a lepenka / 80–98: složené látky.



Výrobek a obalové materiály jsou recyklovatelné, zlikvidujte je odděleně pro lepší odstranění odpadu. Logo Triman platí jen pro Francii.



O možnostech likvidace vysloužilých zařízení se informujte u správy vaší obce nebo města.



V zájmu ochrany životního prostředí vysloužilý výrobek nevyhazujte do domovního odpadu, ale předejte k odborné likvidaci. O sběrnách a jejich otevíracích hodinách se můžete informovat u příslušné správy města nebo obce.

● Záruka

Výrobek byl vyroben s nejvyšší pečlivostí podle přísných kvalitativních směrnic a před odesláním prošel výstupní kontrolou. V případě závad máte možnost uplatnění zákonných práv vůči prodejci. Vaše práva ze zákona nejsou omezena naší níže uvedenou zárukou.

Na tento artikl platí 3 záruka od data zakoupení. Záruční lhůta začíná od data zakoupení. Uchovejte si dobře originál pokladní stvrzenky. Tuto stvrzenku budete potřebovat jako doklad o zakoupení.

Pokud se do 3 let od data zakoupení tohoto výrobku vyskytne vada materiálu nebo výrobní vada, výrobek Vám – dle našeho rozhodnutí – bezplatně opravíme nebo vyměníme. Tato záruka zaniká, jestliže se výrobek poškodí, neodborně použil nebo neobdržel pravidelnou údržbu.

Záruka platí na vady materiálu a výrobní vady. Tato záruka se nevztahuje na díly výrobku podléhající opotřebení (např. na baterie), dále na poškození křehkých, choulostivých dílů, např. vypínačů, akumulátorů nebo dílů zhotovených ze skla.

Postup v případě uplatňování záruky

Pro zajištění rychlého zpracování Vašeho případu se řiďte následujícími pokyny:

Pro všechny požadavky si připravte pokladní stvrzenku a číslo artiklu (např. IAN 123456_7890) jako doklad o zakoupení.

Číslo artiklu najdete na typovém štítku, gravuře, titulní stránce návodu (vlevo dole) nebo na nálepce na zadní nebo spodní straně.

V případě poruch funkce nebo jiných závad nejdříve kontaktujte, telefonicky nebo e-mailem, v následujícím textu uvedené servisní oddělení.

Výrobek registrovaný jako vadný potom můžete s příloženým dokladem o zakoupení (pokladní stvrzenkou) a údaji k závadě a kdy k ní došlo, bezplatně zaslat na adresu servisu, která Vám byla sdělena.

Servis

 **Servis Česká republika**

Tel.: 800600632











E-Mail: owim@lidl.cz



Použité výstražné upozornenia a symboly	Strana 67
Úvod	Strana 67
Použitie v súlade s určením	Strana 67
Rozsah dodávky	Strana 68
Popis častí	Strana 68
Technické údaje	Strana 68
Bezpečnostné pokyny	Strana 68
Pred prvým použitím	Strana 72
Obsluha	Strana 73
Inštalácia produktu	Strana 73
Varenie vody	Strana 73
Čistenie a údržba	Strana 73
Čistenie	Strana 73
Starostlivosť	Strana 73
Skladovanie	Strana 74
Likvidácia	Strana 74
Záruka	Strana 74

Použité výstražné upozornenia a symboly

V tejto príručke a na obale sa používajú nasledujúce upozornenia:

	NEBEZPEČENSTVO! Tento symbol so signálnym slovom „Nebezpečenstvo“ označuje nebezpečenstvo s vysokým stupňom rizika, ktoré, ak sa mu nevyhnete, bude mať za následok smrť alebo vážne zranenie.	 Striedavý prúd / striedavé napätie
		Hz Hertz (sieťová frekvencia)
		W Watt
	VÝSTRAHA! Tento symbol so signálnym slovom „Výstraha“ označuje nebezpečenstvo so stredným stupňom rizika, ktoré, ak sa mu nevyhnete, bude mať za následok vážne zranenie alebo smrť.	 UPOZORNENIE: Tento symbol so signálnym slovom „Upozornenie“ ponúka ďalšie užitočné informácie.
		 Produkt používajte len v suchých interiéroch.
	POZOR! Tento symbol so signálnym slovom „Pozor“ označuje nebezpečenstvo s nízkym stupňom rizika, ktoré, ak sa mu nevyhnete, bude mať za následok ľahké alebo stredne ťažké zranenie.	 Vhodné pre potraviny. Tento výrobok žiadnym spôsobom negatívne neovplyvňuje na chuť alebo vôňu.
	Tento produkt je klasifikovaný ako trieda ochrany I a musí byť uzemnený.	 Nebezpečenstvo popálenia! Tento symbol upozorňuje na horúci povrch.
	Produkt sa nesmie ponárať do vody alebo iných kvapalín.	

SKLENENÁ VARNÁ KANVICA

● Úvod

Blahoželáme Vám ku kúpe Vášho nového výrobku. Rozhodli ste sa pre veľmi kvalitný výrobok. Návod na obsluhu je súčasťou tohto výrobku. Obsahuje dôležité upozornenia týkajúce sa bezpečnosti, používania a likvidácie. Skôr ako začnete výrobok používať, oboznámte sa so všetkými pokynmi k obsluhu a bezpečnosti. Výrobok používajte iba v súlade s popisom a v uvedených oblastiach používania. V prípade postúpenia výrobku ďalším osobám odovzdajte aj všetky dokumenty patriace k výrobku.

● Použitie v súlade s určením

Tento produkt slúži výlučne na ohrev pitnej vody.

Výrobok je určený výlučne na súkromné používanie. Nie je určený na komerčné použitie.

Každé iné použitie, ktoré nie je uvedené v tomto návode na obsluhu, môže spôsobiť poškodenie výrobku alebo závažné poranenia.

Výrobca nepreberá žiadnu zodpovednosť za škody, ktoré boli spôsobené neodborným používaním.

● Rozsah dodávky

Po vybalení výrobku skontrolujte, či je balenie kompletné a či sú všetky časti v požadovanom stave. Pred použitím odstráňte obalový materiál.

Ak chýbajú diely alebo sú poškodené, spojte sa s oddelením služieb zákazníkom.

- Rýchlovarná kanvica
- Podstavec so stredovým konektorom
- Návod na používanie

● Popis častí

Pred čítaním si rozložte stranu s nákresmi. Oboznámte sa so všetkými funkciami produktu.

- 1 Sitko (vo vnútri)
- 2 Plniaca klapka
- 3 Veko
- 4 I/O prepínač (zapnúť/vypnúť)
- 5 Rukoväť
- 6 Pripojovací kábel s napájacím adaptérom
- 7 Vedenie kábla
- 8 Navíjanie kábla (spodná strana)
- 9 Podstavec so stredovým konektorom
- 10 Krúžok LED
- 11 Stupnica
- 12 Rýchlovarná kanvica
- 13 Výlevka

● Technické údaje

Vstupné napätie:	220-240 V~, 50-60 Hz
Príkon:	2520-3000 W
Trieda ochrany:	I
Kapacita rýchlovarnej kanvice:	1,7 l
Certifikát TÜV SÜD/GS	



Bezpečnostné pokyny

**PRED PRVÝM POUŽITÍM
PRODUKTU SA
OBOZNÁMTE SO VŠETKÝMI
BEZPEČNOSTNÝMI POKYNNMI
A POKYNNMI NA PREVÁDZKU!
PRI ODOVZDÁVANÍ
PRODUKTU TRETÍM OSOBÁM
ODOVZDAJTE AJ VŠETKY
DOKUMENTY!**

Poškodenia spôsobené nedodržaním tohto návodu na obsluhu spôsobujú neplatnosť záruky! Za následne vzniknuté škody nepreberáme žiadnu záruku! V prípade vecných škôd alebo zranení osôb spôsobených nesprávnym zaobchádzaním, alebo nedodržaním bezpečnostných pokynov, nepreberáme žiadnu zodpovednosť!

Deti a osoby s postihnutím



⚠ VÝSTRAHA! **NEBEZPEČENSTVO** **SMRTI A NEHODY** **PRE BATOLATÁ A** **DETI!**

- Nikdy nenechávajte deti bez dozoru s obalovým materiálom. Existuje nebezpečenstvo udusenía obalovým materiálom. Deti často podceňujú nebezpečenstvá. Produkt a jeho obal sa nesmú dostať do blízkosti detí.
 - Tento produkt smú používať deti od 8 rokov a staršie, ak sú pod dohľadom alebo boli poučené ohľadom bezpečného používania výrobku a z toho vyplývajúcich nebezpečenstiev.
 - Tento produkt môžu používať osoby so zníženými fyzickými, zmyslovými alebo duševnými schopnosťami, alebo nedostatkom skúseností a vedomostí, ak sú pod dozorom alebo boli poučené ohľadom bezpečného používania produktu a z toho vyplývajúcich nebezpečenstiev.
 - Produkt nesmú čistiť alebo obsluhovať deti, jedine, ak by boli staršie ako 8 a pod dozorom dospeléj osoby.
 - Produkt a jeho pripojovací kábel sa nesmie dostať do blízkosti detí mladších ako 8 rokov.
 - Tento produkt nie je hračka pre deti.
- ⚠ VÝSTRAHA!** Nebezpečenstvo poranenia pri nesprávnom používaní.

Oblasti použitia

- Tento produkt bol vyrobený na používanie v domácnostiach a na podobné účely ako:
 - čajové kuchyne v maloobchodoch, v kanceláriách a podobnom pracovnom prostredí;
 - rekreačné chalupy;
 - hotely, motely a iné ubytovacie zariadenia;
 - penzióny, kde podávajú raňajky.

Elektrická bezpečnosť

⚠ VÝSTRAHA! Zabráňte striekaniu vody na napájací adaptér alebo na podstavec do stredovým kontaktom.

⚠ NEBEZPEČENSTVO!
Nebezpečenstvo zásahu elektrickým prúdom!

Neskúšajte produkt opravovať sami.

V prípade poruchy môžu opravy vykonávať výlučne len kvalifikovaní odborníci.

⚠ VÝSTRAHA!
Nebezpečenstvo zásahu elektrickým prúdom!

Produkt sa nesmie ponárať do vody alebo iných kvapalín. Produkt neponárajte pod tečúcu vodu.

⚠ VÝSTRAHA!
Nebezpečenstvo zásahu elektrickým prúdom!

Nepoužívajte poškodený produkt. Ak sa produkt poškodí, odpojte ho od prúdovej siete a obráťte sa na svojho obchodníka.

⚠ VÝSTRAHA!
Nebezpečenstvo zásahu elektrickým prúdom!

Produkt neodkladajte vedľa kuchynských drezov alebo na vlhké miesta.

- Pred zapojením prúdového napájania sa uistite, že napätie a prúd sa zhodujú s údajmi, ktoré sú uvedené na typovom štítku produktu.
- Produkt zapájajte výlučne do uzemnenej zásuvky. Uistite sa, že sieťový konektor je riadne zapojený.
- Aby ste predišli poškodeniam na napájacom vedení, nezaťažujte ho a neohýbajte ho a nevedte ho cez ostré hrany. Napájacie vedenie držte v dostatočnej vzdialenosti od horúcich plôch a otvoreného plameňa.

- Ak je napájacie vedenie tohto produktu poškodené, musí ho vymeniť výrobca, jeho servisný zástupca, alebo podobne kvalifikovaná osoba, aby sa predišlo nebezpečenstvám.
- Ak chcete odpojiť produkt zo siete, neťahajte sieťový adaptér za kábel.
- Produkt zapojte do ľahko prístupnej zásuvky, aby ho bolo možné v núdzovom prípade okamžite odpojiť zo siete.
- Produkt nie je určený na prevádzku s externým časovačom alebo samostatným diaľkovým ovládaním.
- Produkt nepoužívajte ani sa ho nedotýkajte s vlhkými rukami.

Nebezpečenstvo ohňa/ popálením a tepla

VÝSTRAHA! HORÚCI POVRCH!

Deti a zvieratá nenechávajújte v blízkosti produktu počas prevádzky alebo chladenia. Prístupné časti sú horúce.

⚠ POZOR! Povrchy môžu byť počas používania horúce.

⚠ Nebezpečenstvo popálenia! Povrch produktu zostane ešte nejaký čas po použití horúci. Nedotýkajte sa horúcich povrchov produktu. Dávajte pozor na unikajúcu horúcu paru! Produkt držte iba za rukoväť.

⚠ Nebezpečenstvo popálenia! Počas varenia vody neotvárajte veko. Veko produktu musí zostať počas prevádzky bezpečne zatvorené.

- Ak zacítite dym alebo počujete iné nezvyčajné zvuky, odpojte produkt od prúdovej siete. Pred opätovným použitím ho nechajte skontrolovať odborníkovi.

⚠ VÝSTRAHA! Ak rýchlvarná kanvica vykazuje trhliny alebo iné poškodenia, produkt nepoužívajte.

Upozornenia k inštalácii

- Produkt sa nesmie inštalovať priamo pod stenovú zásuvku.
- Produkt vždy prevádzkujte na rovnej, stabilnej, čistej, teplovzdornej a suchej ploche.

Prevádzka

- Produkt sa smie používať iba spolu s dodaným podstavcom so stredovým konektorom.

- Produkt nikdy nadmerne nenapĺňajte. Keď je produkt nadmerne naplnený, môže unikať vriaca voda. Produkt nepoužívajte bez vody. Výrobok naplňte tak, aby sa hladina ustálila medzi značkami **MIN** a **MAX** na stupnici.

Čistenie a skladovanie

- Zabráňte ostriekaniu produktu vodou alebo kvapkaniu vody na produkt.
- V čase nepoužívania produktu a pred čistením ho odpojte od prúdovej siete.
- Upozornenia k čisteniu produktu: pozri odsek „Čistenie a údržba“.

● Pred prvým použitím

- Odstráňte všetky obalové materiály.
- Produkt vyčistite (pozri „Čistenie a údržba“).
- Uvarte maximálne množstvo vody 1,7 litrov (pozri „Obsluha“). Po zovretí vodu vylejte, aby sa odstránili eventuálne zvyšky z výroby a prepravy.

● **Obsluha**

⚠ Nebezpečenstvo popálenia! Veko [3] musí byť pri vylievaní horúcej vody zatvorené. V opačnom prípade môže horúca voda alebo para, ktorá uniká po okraji, spôsobiť popáleniny.

● **Inštalácia produktu**

- Pripojovací kábel [6] by mal byť čo najkratší. Zvyšný nepotrebný kábel navíňte na navíjačku [8] (na spodnej časti podstavca do stredovým konektorom [9]).
- Pripojovací kábel [6] vedte cez vedenie kábla [7].
- Podstavec so stredovým konektorom [9] postavte na rovný a stabilný povrch. Zabezpečte dostatočný odstup od stien a skriň, aby sa predišlo poškodeniu unikajúcou parou.

● **Varenie vody**

- Cez plniacu klapku [2] na veko [3] naplňte vodu do kanvice [12].
- Rýchlovarnú kanvicu [12] postavte na podstavec so stredovým konektorom [9].
- Prepnite **I/O** prepínač [4] do polohy **I**. Rozsvieti sa krúžok LED [10] (na spodnej strane kanvice [12]). Farba krúžka LED sa mení podľa teploty vody.

Farba	Teplota (približná)
-------	---------------------

Zelená	≤ 50 °C
--------	---------

Modrá	51 - 70 °C
-------	------------

Fialová	71 - 80 °C
---------	------------

Žltá	81 - 90 °C
------	------------

Červená	> 90 °C
---------	---------

- Produkt sa zovretí vody automaticky vypne.

● **Čistenie a údržba**

⚠ VÝSTRAHA! Produkt sa nesmie ponárať do vody alebo iných kvapalín. Produkt nevkladajte pod tečúcu vodu.

- Produkt pred čistením odpojte od elektrickej siete.
- Pred každým používaním produkt skontrolujte na viditeľné škody.

● **Čistenie**

- Na čistenie produktu nepoužívajte abrazívne, agresívne čistiace prostriedky alebo tvrdé kefy.
- Produkt čistite mierne navlhčenou handrou. V prípade potreby môžete použiť mierny čistiaci prostriedok.
- Všetky diely očistite čistou handrou.

● **Starostlivosť**

Čistenie sitka [1]	Obr.
■ Vyberte veko [3].	B
■ Opatrne vyťahnite klip sitka [1], aby ste ho uvoľnili.	C
■ Sitko [1] vypláchnite čistou vodou.	-
■ Vložte sitko [1] hornou hranou do horného okraja kanvice [12].	D
■ Sitko [1] pevne zatlačte.	E

Odstránenie usadeného vodného kameňa

Vodný kameň znižuje efektivitu produktu a zvyšuje spotrebu energie. Produkt pravidelne kontrolujte, či v ňom nie je usadený vodný kameň.

- Kanvicu [12] naplňte octovým roztokom (5 až 15 %).

- Prepnete **I/O** prepínač **4** do polohy **I**. Počkajte na automatické vypnutie produktu.
- Octový roztok nechajte cez noc pôsobiť v kanvici **12**. Ďalší deň roztok vylejte.
- Kanvicu **12** naplňte po značku **MAX** na stupnici čistou vodou. Nechajte zovrieť vodu.
- Po zovretí vodu vylejte, aby sa odstránil prípadný usadený vodný kameň a zvyšky octu.
- Vnútro kanvice **12** dôkladne vypláchnite vodou z vodovodu.

● Skladovanie

- Produkt skladujte v pôvodnom obale, keď ho nepoužívate.
- Produkt skladujte na suchom a deťom neprístupnom mieste.

● Likvidácia

Obal pozostáva z ekologických materiálov, ktoré môžete odovzdať na miestnych recyklačných zberných miestach.



Všimajte si prosím označenie obalových materiálov pre triedenie odpadu, sú označené skratkami (a) a číslami (b) s nasledujúcim významom: 1-7: Plasty / 20-22: Papier a kartón / 80-98: Spojené látky.



Výrobok a obalové materiály sú recyklovateľné, zlikvidujte ich oddelene pre lepšie spracovanie odpadu. Trimán-Logo platí iba pre Francúzsko.



O možnostiach likvidácie opotrebovaného výrobku sa môžete informovať na Vašej obecnej alebo mestskej správe.



Ak výrobok doslúžil, v záujme ochrany životného prostredia ho neodhodte do domového odpadu, ale odovzdajte na odbornú likvidáciu. Informácie o zberných miestach a ich otváracích hodinách získate na Vašej príslušnej správe.

● Záruka

Tento výrobok bol dôkladne vyrobený podľa prísnych akostných smerníc a pred dodaním svedomito testovaný. V prípade nedostatkov tohto výrobku Vám prináležia zákonné práva voči predajcovi produktu. Tieto zákonné práva nie sú našou nižšie uvedenou zárukou obmedzené.

Na tento produkt poskytujeme 3-ročnú záruku od dátumu nákupu. Záručná doba začína plynúť dátumom kúpy. Starostlivo si prosím uschovajte originálny pokladničný lístok. Tento doklad je potrebný ako dôkaz o kúpe.

Ak sa v rámci 3 rokov od dátumu nákupu tohto výrobku vyskytne chyba materiálu alebo výrobná chyba, výrobok Vám bezplatne opravíme alebo vymeníme – podľa nášho výberu. Táto záruka zaniká, ak bol produkt poškodený, neodborne používaný alebo neodborne udržiavaný.

Poskytnutie záruky sa vzťahuje na chyby materiálu a výrobné chyby. Táto záruka sa nevzťahuje na časti produktu, ktoré sú vystavené normálnemu opotrebovaniu, a preto ich je možné považovať za opotrebovateľné diely (napr. batérie) alebo na poškodenia na rozbitných dieloch, napr. na spínači, akumulátorových batériách alebo častiach, ktoré sú zhotovené zo skla.

Postup v prípade poškodenia v záruke

Pre zaručenie rýchleho spracovania Vašej požiadavky dodržte prosím nasledujúce pokyny:

Pre všetky otázky majte pripravený pokladničný doklad a číslo výrobku (napr. IAN 123456_7890) ako dôkaz o kúpe.

Číslo výrobku nájdete na typovom štítku, gravúre, na prednej strane Vášho návodu (dole vľavo) alebo ako nálepku na zadnej alebo spodnej strane.

Ak sa vyskytnú funkčné poruchy alebo iné nedostatky, najskôr telefonicky alebo e-mailom kontaktujte následne uvedené servisné oddelenie.

Produkt označený ako defektný potom môžete s priloženým dokladom o kúpe (pokladničný lístok) a uvedením, v čom spočíva nedostatok a kedy sa vyskytol, bezplatne odoslať na Vám oznámenú adresu servisného pracoviska.

Servis

 **Servis Slovensko**

Tel.: 0800 008158

E-pošta: owim@lidl.sk



Indicaciones de advertencia y símbolos empleados	Página 77
Introducción	Página 77
Uso previsto	Página 77
Volumen de suministro	Página 78
Descripción de las piezas	Página 78
Datos técnicos	Página 78
Indicaciones de seguridad	Página 78
Antes del primer uso	Página 82
Funcionamiento	Página 83
Colocar el producto	Página 83
Hervir agua	Página 83
Limpieza y cuidado	Página 83
Limpieza	Página 83
Cuidado	Página 83
Almacenamiento	Página 84
Eliminación	Página 84
Garantía	Página 85

Indicaciones de advertencia y símbolos empleados

En este manual de instrucciones y en el embalaje se emplean las indicaciones de advertencia siguientes:

	<p>¡PELIGRO! Este símbolo con la palabra de señalización "Peligro" identifica un riesgo de nivel alto que, si no se evita, puede tener como consecuencia una lesión grave o incluso la muerte.</p>		Tensión / corriente alterna
		Hz	Hertzio (frecuencia de red)
		W	Watt
	<p>¡ADVERTENCIA! Este símbolo con la palabra de señalización "Advertencia" identifica un riesgo de nivel medio que, si no se evita, puede tener como consecuencia una lesión grave o incluso la muerte.</p>		NOTA: Este símbolo con la palabra de señalización "Nota" ofrece más información útil.
			Utilice el producto solo en espacios interiores secos.
	<p>¡CUIDADO! Este símbolo con la palabra de señalización "Cuidado" identifica un riesgo de nivel bajo que, si no se evita, puede tener como consecuencia una lesión menor o de tipo leve.</p>		Seguridad alimentaria. Este producto no tiene ningún efecto negativo en el sabor u olor.
	Este aparato está clasificado como clase de protección I y debe conectarse a tierra.		¡Peligro de quemaduras! Este símbolo advierte de una superficie caliente.
	No sumergir el producto en agua u otros líquidos.		

HERVIDOR DE AGUA DE VIDRIO

● Introducción

Enhorabuena por la adquisición de su nuevo producto. Ha optado por un producto de alta calidad. El manual de instrucciones forma parte de este producto. Contiene importantes indicaciones sobre seguridad, uso y eliminación. Antes de usar el producto, familiarícese con todas las indicaciones de manejo y de seguridad.

Utilice el producto únicamente como se describe a continuación y para las aplicaciones indicadas. Adjunte igualmente toda la documentación en caso de entregar el producto a terceros.

● Uso previsto

Este producto sirve exclusivamente para hervir agua potable.

El producto ha sido concebido únicamente para un uso privado. No está previsto para uso comercial.

Cualquier uso distinto no mencionado en estas instrucciones puede provocar daños en el producto o lesiones graves.

El fabricante no acepta ninguna responsabilidad por los daños debido a un uso incorrecto.

● Volumen de suministro

Después de desembalar el producto, compruebe si la entrega está completa y todas las piezas están en perfecto estado. Antes del uso, elimine la totalidad del material de embalaje.

En el caso de piezas faltantes o defectuosas, póngase en contacto inmediatamente con el servicio de atención al cliente.

- Hervidor de agua
- Base de contacto
- Manual de instrucciones

● Descripción de las piezas

Antes de empezar a leer, abra la página desplegable con los dibujos. Familiarícese con todas las funciones del producto.

- 1 Filtro (interior)
- 2 Tapa de llenado
- 3 Tapa
- 4 Interruptor I/O (encendido/apagado)
- 5 Agarre
- 6 Cable de conexión con enchufe
- 7 Conducto de cables
- 8 Recogecable (parte inferior)
- 9 Base de contacto
- 10 Anillo LED
- 11 Escala
- 12 Hervidor de agua
- 13 Pitorro

● Datos técnicos

Tensión de entrada:	220-240 V~, 50-60 Hz
Consumo de potencia:	2520-3000 W
Clase de protección:	I
Capacidad del depósito del hervidor de agua:	1,7 l
Certificado	GS/TÜV SÜD



Indicaciones de seguridad

**¡ANTES DE USAR EL PRODUCTO, FAMILIARÍCESE CON TODAS LAS INDICACIONES DE SEGURIDAD Y FUNCIONAMIENTO!
¡ENTREGUE TODA LA DOCUMENTACIÓN SI TRANSFIERE EL PRODUCTO A TERCEROS!**

¡El derecho de garantía queda anulado en el caso de daños provocados por la no observación de este manual de instrucciones! ¡No se asumirá ninguna responsabilidad por daños indirectos! ¡No se asumirá ninguna responsabilidad en el caso de daños materiales o personales por un uso inadecuado o por la no contemplación de las indicaciones de seguridad!

Niños y personas con limitaciones



⚠ ¡ADVERTENCIA! ¡RIESGO DE MUERTE O ACCIDENTES EN BEBÉS Y NIÑOS!

- Nunca deje a los niños solos con el material de embalaje. Existe peligro de asfixia con el material de embalaje. Los niños a menudo subestiman los peligros. Mantenga siempre alejados a los niños del producto y del material de embalaje.
 - Este producto puede ser utilizado por niños mayores de 8 años, siempre y cuando se les haya enseñado cómo utilizar el producto de forma segura y hayan comprendido los peligros que pueden resultar de un mal uso del mismo.
 - Este producto puede ser utilizado por personas con capacidades físicas, mentales o sensoriales reducidas, siempre y cuando haya una persona responsable de su seguridad que los supervise o haya instruido en el uso seguro del producto y estos conozcan los posibles peligros.
 - Las tareas de limpieza y mantenimiento no deben ser llevadas a cabo por niños, a menos que estos sean mayores de 8 años y estén bajo supervisión.
 - Mantener el producto y el cable de conexión fuera del alcance de niños menores de 8 años.
 - Los niños no deben jugar con el producto.
- ⚠ ¡ADVERTENCIA!** Peligro de lesión por uso incorrecto.

Ámbitos de uso

- Este producto ha sido diseñado para el uso doméstico y otro tipo de aplicaciones similares, como:
 - Pequeña cocina en comercios minoristas, oficinas y entornos de trabajo similares;
 - Casas de campo;
 - Hoteles, moteles y albergues;
 - Pensiones con desayuno.

Seguridad eléctrica

⚠ ¡ADVERTENCIA! ¡Peligro de descarga eléctrica! Evite que el agua salpique el enchufe o la base de contacto.

⚠ ¡PELIGRO! ¡Peligro de descarga eléctrica! Nunca intente reparar el producto usted mismo.

En caso de fallo de funcionamiento, deje que sólo el personal cualificado lleve a cabo las reparaciones.

⚠ ¡ADVERTENCIA! ¡Peligro de descarga eléctrica! No sumergir el producto en agua u otros líquidos.

Nunca ponga el producto debajo del agua corriente.

⚠ ¡ADVERTENCIA! ¡Peligro de descarga eléctrica! No utilice ningún producto dañado. Desconecte el producto de la red eléctrica y póngase en contacto con su distribuidor si estuviera dañado.

⚠ ¡ADVERTENCIA! ¡Peligro de descarga eléctrica! No coloque el producto cerca del fregadero u otros lugares húmedos.

- Cerciórese antes de la conexión al suministro de corriente de que la tensión y la corriente coincidan con los datos de la placa de características del producto.
- Conecte el producto solamente a una toma de corriente. Cerciórese de que el enchufe haya sido conectado correctamente.
- Para evitar daños en el cable de conexión, no lo aplaste o doble y no lo haga pasar por bordes afilados. Manténgalo alejado de superficies calientes y llamas abiertas.

- A fin de evitar riesgos, si el cable de red de este producto resulta dañado, debe ser sustituido por el fabricante, su representante de servicio al cliente o una persona con cualificación similar.
- Si desconecta el producto de la red eléctrica, hágalo tirando del enchufe y no del cable.
- Conecte siempre el producto a una toma de corriente accesible para poder desenchufarlo de inmediato de la red eléctrica en caso de emergencia.
- El producto no ha sido concebido para funcionar con un interruptor temporizador externo ni un sistema de mando a distancia separado.
- No utilice ni toque el producto con las manos húmedas.

Peligro de fuego/quemadura y calentamiento

-  **¡ADVERTENCIA!**
¡SUPERFICIE CALIENTE!

Mantenga alejados a los niños y animales domésticos si está en funcionamiento o se está refrigerando. Las piezas accesibles están calientes.

- ⚠ **¡CUIDADO!** Las superficies pueden estar calientes durante el uso.

⚠ ¡Peligro de quemaduras!

La superficie del producto permanece caliente durante algún de tiempo después del uso.

No toque ninguna superficie caliente del producto. Tenga cuidado con el vapor caliente liberado. Sujete el producto solo del asa.

⚠ ¡Peligro de quemaduras!

No abra la tapa mientras hierve el agua. La tapa del producto debe permanecer bien cerrada durante el funcionamiento.

- En caso de humo o ruidos extraños, desconecte de inmediato el producto de la red eléctrica. Deje que el producto sea comprobado por un especialista antes de volverlo a usar.

⚠ ¡ADVERTENCIA! No utilice el producto si el hervidor de agua tiene grietas o daños.

Indicaciones de colocación

- No colocar el producto justo debajo de una toma de pared.
- Utilice el producto siempre sobre una superficie lisa, estable, limpia, resistente al calor y seca.

Funcionamiento

- Utilizar el producto únicamente con la base de contacto suministrada.

- No llene en exceso el producto. Si el producto está muy lleno, el agua hirviendo podría salirse. Nunca utilice el producto sin agua. El nivel de llenado del producto debe situarse entre las marcas **MIN** y **MAX** de la escala.

Limpieza y almacenamiento

- No exponga el producto a goteo y salpicaduras.
- Desconecte el producto de la red eléctrica si no se utiliza y antes de limpiarlo.
- Indicaciones sobre la limpieza del producto: véase el apartado "Limpieza y cuidado".

● Antes del primer uso

- Retire todos los materiales del embalaje.
- Limpie el producto (véase "Limpieza y cuidado").
- Hierva la cantidad máxima de agua de 1,7 litros (véase "Uso"). Tire el agua después de cocinar para eliminar cualquier residuo de producción y transporte.

● **Funcionamiento**

⚠ ¡Peligro de quemaduras! La tapa **[3]** debe estar cerrada al verter el agua caliente. De lo contrario, el agua caliente o el vapor podrían salirse por el borde y provocar quemaduras.

● **Colocar el producto**

- Mantenga el cable de conexión **[6]** lo más corto posible. Enrolle el cable de conexión sobrante en el recogecable **[8]** (en la base de la base de contacto **[9]**).
- Haga pasar el cable de conexión **[6]** por el conducto de cables **[7]**.
- Coloque la base de contacto **[9]** sobre una superficie nivelada y estable. Cumpla con la distancia de seguridad a paredes y armarios para evitar daños por el vapor que asciende.

● **Hervir agua**

- Llene de agua el hervidor de agua **[12]** por la tapa de llenado **[2]** en la tapa **[3]**.
- Coloque el hervidor de agua **[12]** sobre la base de contacto **[9]**.
- Pulse el interruptor **I/O** **[4]** en la posición **I**. El anillo LED **[10]** (en la base del hervidor de agua **[12]**) se enciende. El color del anillo LED cambia con la temperatura del agua.

Color	Temperatura (aprox.)
Verde	≤ 50 °C
Azul	51-70 °C
Violeta	71-80 °C
Amarillo	81-90 °C
Rojo	> 90 °C

- El producto se apagará automáticamente después de que el agua hierva.

● **Limpieza y cuidado**

⚠ ¡ADVERTENCIA! No sumergir el producto en agua u otros líquidos. No poner el producto debajo del agua corriente.

- Desconecte el producto de la red eléctrica antes de limpiarlo.
- Compruebe antes del uso que el producto no presenta daños visibles.

● **Limpieza**

- No utilice ninguna solución abrasiva o agresiva ni cepillos duros para limpiar el producto.
- Limpie el producto con un paño ligeramente humedecido. En caso necesario, utilice un detergente suave.
- Frote en seco todas las piezas con un paño limpio.





● **Cuidado**

Limpieza del filtro [1]	Fig.
■ Quite la tapa [3] .	B
■ Tire con cuidado de la sujeción del filtro [1] para soltarlo.	C
■ Enjuague el filtro [1] con agua limpia.	-
■ Introduzca el filtro [1] con el borde superior en el borde superior del hervidor de agua [12] .	D
■ Presione bien el filtro [1] .	E

Eliminar las calcificaciones

Las calcificaciones reducen la eficiencia del producto y aumentar el consumo de energía. Compruebe regularmente si el producto tiene calcificaciones.

- Llene el hervidor de agua **[12]** con una solución de vinagre (5 a 15 %).

- Pulse el interruptor I/O  en la posición I. Espere hasta que el producto se apague automáticamente.
- Deje que la solución de vinagre haga efecto en el hervidor de agua  durante la noche. Tire la solución al día siguiente.
- Llene el hervidor de agua  de agua limpia hasta la marca **MAX** en la escala. Hierva el agua.
- Tire el agua después del proceso de cocción para eliminar cualquier calcificación y resto de vinagre existente.
- Enjuague bien el interior del hervidor de agua  con agua del grifo.

● Almacenamiento

- Guarde el producto en el embalaje original mientras no esté en uso.
- Almacene el producto en un lugar seco, no accesible para niños.

● Eliminación

El embalaje está compuesto por materiales no contaminantes que pueden ser desechados en el centro de reciclaje local.



Tenga en cuenta el distintivo del embalaje para la separación de residuos. Está compuesto por abreviaturas (a) y números (b) que significan lo siguiente: 1-7: plásticos / 20-22: papel y cartón / 80-98: materiales compuestos.



El producto y el material de embalaje son reciclables. Separe los materiales para un mejor tratamiento de los residuos.

El logotipo Triman se aplica solo para Francia.



Para obtener información sobre las posibilidades de desecho del producto al final de su vida útil, acuda a la administración de su comunidad o ciudad.



Para proteger el medio ambiente no tire el producto junto con la basura doméstica cuando ya no le sea útil. Deséchelo en un contenedor de reciclaje. Diríjase a la administración competente para obtener información sobre los puntos de recogida de residuos y sus horarios.

● **Garantía**

El producto ha sido fabricado cuidadosamente siguiendo exigentes normas de calidad y ha sido probado antes de su entrega. En caso de defecto del producto, usted tiene derechos legales frente al vendedor del mismo. Nuestra garantía (abajo indicada) no supone una restricción de dichos derechos legales.

Este producto dispone de una garantía de 3 años desde la fecha de compra. El plazo de garantía comienza a partir de la fecha de compra. Por favor, conserve adecuadamente el justificante de compra original. Este documento se requerirá como prueba de que se realizó la compra.

Si en el plazo de 3 años a partir de la fecha de compra se produce un fallo de material o fabricación en este producto, repararemos el producto o lo sustituiremos gratuitamente por un producto nuevo (según nuestra elección). La garantía quedará anulada si el producto resulta dañado o es utilizado o mantenido de forma inadecuada.

La garantía cubre defectos de materiales o de fabricación. Esta garantía no cubre aquellos componentes del producto sometidos a un desgaste normal y que, por ello, puedan considerarse piezas de desgaste (por ej. las pilas). Tampoco cubre daños de componentes frágiles como, por ejemplo, los interruptores, baterías y piezas de cristal.

Tramitación de la garantía

Para garantizar una rápida tramitación de su consulta, tenga en cuenta las siguientes indicaciones:

Para realizar cualquier consulta, tenga a mano el recibo y el número de artículo (por ej. IAN 123456_7890) como justificante de compra.

Encontrará el número de artículo en una inscripción de la placa indentificativa, en la portada de las instrucciones (abajo a la izquierda) o en una pegatina en la parte posterior o inferior.

Si el producto fallase o presentase algún defecto, póngase primero en contacto con el departamento de asistencia indicado, ya sea por teléfono o correo electrónico.

Puede enviarnos el producto defectuoso libre de franqueo adjuntando el recibo de compra (ticket de compra) e indicando dónde está y cuándo ha ocurrido el fallo a la dirección de asistencia que le indicamos.

Asistencia

ES Asistencia en España

Tel.: 900984948







E-Mail: owim@lidl.es



Anvendte advarselssætninger og symboler	Side 87
Indledning	Side 87
Forskriftsmæssig anvendelse	Side 87
Leveringsomfang	Side 88
Beskrivelse af dele	Side 88
Specifikationer	Side 88
Sikkerhedsanvisninger	Side 88
Før ibrugtagning	Side 92
Betjening	Side 93
Opstilling af produktet	Side 93
Kogning af vand	Side 93
Rengøring og vedligeholdelse	Side 93
Rengøring	Side 93
Vedligeholdelse	Side 93
Opbevaring	Side 94
Bortskaffelse	Side 94
Garanti	Side 94

Anvendte advarselssætninger og symboler

I denne betjeningsvejledning og på emballagen anvendes følgende advarselssymboler:

	FARE! Dette symbol, sammen med signalordet "Fare", betegner en faresituation med høj risikofaktor, som, hvis den ikke afværges, kan medføre alvorlige kvæstelser eller dødsfald.		Vekselstrøm/spænding	
		ADVARSEL! Dette symbol, sammen med signalordet "Advarsel", betegner en faresituation med mellemstor risikofaktor, som, hvis den ikke afværges, kan medføre alvorlige kvæstelser eller dødsfald.	Hz	Hertz (neffrekvens)
			W	Watt
	FORSIGTIG! Dette symbol, sammen med signalordet "Forsigtig", betegner en faresituation med lav risikofaktor, som, hvis den ikke afværges, kan medføre mindre eller moderate kvæstelser.		BEMÆRK: Dette symbol, sammen med signalordet "Bemærk", angiver flere nyttige informationer.	
	Dette produkt er klassificeret som beskyttelsesklasse I og skal jordes.		Anvend kun produktet indendørs i tørre lokaler.	
			Levnedsmiddelsikker. Dette produkt har ingen negative indvirkninger på smag og duft.	
		Forbrændingsfare!	Dette symbol betyder en varm overflade.	
	Produktet må ikke nedsænkes i vand eller andre væsker.			

ELKEDEL AF GLAS

● Indledning

Hjerteligt tillykke med købet af deres nye produkt. Du har besluttet dig for et produkt af høj kvalitet. Brugervejledningen er en del af dette produkt. Den indeholder vigtige informationer om sikkerhed, brug og bortskaffelse. Gør dig inden ibrugtagning af produktet fortrolig med alle betjenings- og sikkerhedsanvisninger. Benyt kun produktet som beskrevet og til de oplyste formål. Videregiv alle papirer, hvis du giver produktet videre til tredjemand.

● Forskriftsmæssig anvendelse

Dette produkt er udelukkende beregnet til kogning af drikkevand.

Produktet er udelukkende designet til hjemmebrug. Det er ikke beregnet til erhvervs-mæssig brug.

Al anden anvendelse end beskrevet i denne vejledning kan medføre skader på produktet eller alvorlige kvæstelser.

Fabrikanten fraskriver sig ethvert ansvar for skader som følge af forkert brug.

● Leveringsomfang

Ved udpakning af produktet skal det kontrolleres, at leverancen er komplet og at alle dele er funktionsdygtige. Før anvendelse skal al emballage fjernes.

Kontakt kundeservice, hvis der mangler dele eller de er beskadiget.

- Kogekande
- Kontaktsokkel
- Brugsanvisning

● Beskrivelse af dele

Inden læsning foldes fold-ud-siden med tegningerne ud. Gør dig fortrolig med alle produktets funktioner.

- 1 Si (indvendig)
- 2 Påfyldningsklap
- 3 Låg
- 4 I/O-kontakt (til/fra)
- 5 Håndtag
- 6 Tilslutningsledning med netstik
- 7 Kabelføring
- 8 Kabeloprulning (underside)
- 9 Kontaktsokkel
- 10 LED-ring
- 11 Skala
- 12 Kogekande
- 13 Hældetud

● Specifikationer

Indgangsspænding:	220-240 V~, 50-60 Hz
Effektforbrug:	2520-3000 W
Beskyttelsesklasse:	I
Kogekandens kapacitet:	1,7 l
TÜV SÜD-/GS-certificeret	



Sikkerhedsanvisninger

**GØR DIG FORTROLIG
MED ALLE
SIKKERHEDSOPLYSNINGER OG
BRUGSINSTRUKTIONER INDEN
DU TAGER PRODUKTET I BRUG!
HVIS PRODUKTET VIDEREGIVES
TIL ANDRE SKAL ALLE
DOKUMENTER MEDFØLGE!**

I tilfælde af skader der skyldes manglende overholdelse af denne betjeningsvejledning, bliver garantikravet ugyldigt! Leverandøren påtager sig intet ansvar for følgeskader! I tilfælde af materielle skader eller personskade forårsaget af forkert håndtering eller manglende overholdelse af sikkerhedsforskrifterne, fralægges ethvert ansvar!

Børn og personer med handicap



⚠ ADVARSEL! LIVSFARE OG RISIKO FOR ULYKKER FOR SMÅBØRN OG BØRN!

- Børn må aldrig være alene med emballagen uden opsyn. Der er risiko for kvælning. Børn er ofte ikke i stand til at vurdere en faresituation. Hold altid børn væk fra produktet og indpakningsmaterialet.
 - Dette produkt kan anvendes af børn fra 8 år og opefter, hvis de er under opsyn, eller hvis de er instrueret i sikker brug af produktet og indforstået med de risici, der er forbundet hermed.
 - Dette produkt kan anvendes af personer med reducerede, fysiske, sensoriske eller mentale færdigheder eller mangel på erfaring og/eller kundskaber, hvis de er under opsyn, eller hvis de er instrueret i sikker brug af produktet og indforstået med de risici, der er forbundet hermed.
 - Brugerens rengøring og vedligeholdelse af produktet må ikke udføres af børn, medmindre disse er over 8 år og under opsyn.
 - Produktet og strømkablet skal holdes uden for børn under 8 års rækkevidde.
 - Børn må ikke lege med produktet.
- ⚠ ADVARSEL!** Fare for kvæstelser ved fejlbetjening.

Anvendelsesområder

- Denne enhed er beregnet til brug i husholdninger og lignende anvendelsesområder såsom:
 - områder for køkkenpersonale i butikker, kontorer og andre arbejdspladser;
 - gårdhuse;
 - på hoteller, moteller og andre typer boligmiljøer;
 - bed and breakfast-pensioner.

Elektrisk sikkerhed

⚠ ADVARSEL! Undgå vandsprøjt på netkabel eller kontaktsokkel.

⚠ FARE! Fare for elektriske stød! Forsøg ikke selv at reparere produktet. Ved funktionsfejl skal reparationer udføres af kvalificerede medarbejdere.

⚠ ADVARSEL! Fare for elektriske stød! Produktet må ikke nedsænkes i vand eller andre væsker. Hold aldrig produktet under rindende vand.

⚠ ADVARSEL! Fare for elektriske stød! Brug aldrig et beskadiget produkt. Adskil produktet fra strømforsyningen og kontakt din forhandler, hvis produktet er beskadiget.

⚠ ADVARSEL! Fare for elektriske stød! Stil ikke produktet under en vask eller på et fugtigt sted.

- Inden du forbinder produktet med netspændingen, skal du kontrollere at spændingen og strømstyrken svarer til oplysningerne på produktets typeskilt.
- Forbind kun produktet til et stik med jordforbindelse. Kontroller altid at stikket sidder korrekt i stikkontakten.
- For at undgå at beskadige strømkablet, klem eller bøj det ikke og lad ikke skarpe kanter gnave det. Hold det også væk fra varme overflader og åben ild.

- Hvis produktets tilslutningsledning bliver beskadiget, skal det udskiftes af producenten eller dennes kundeservice eller en tilsvarende autoriseret reparatør, for at undgå sikkerhedsrisici.
- Træk i stikket og ikke i selve kablet, når du frakobler produktet fra netspændingen.
- Forbind produktet til et strømstik, der nemt kan nås, så produktet i nødstilfælde kan frakobles omgående.
- Produktet er ikke beregnet til drift sammen med et kontaktur eller et separat fjernbetjeningssystem.
- Anvend og rør ikke ved produktet med våde hænder.

Brand-/forbrændingsfare og varme

-  **ADVARSEL! VARM OVERFLADE!**

Hold børn og kæledyr væk fra produktet når det er i drift eller køler ned. De tilgængelige dele er varme.

⚠ FORSIGTIG! Under brug kan overflader blive varme.

⚠ Forbrændingsfare!

Produktets overflader forbliver varme et stykke tid efter brug. Rør ikke ved produktets varme overflader. Pas på den varme damp. Hold kun produktet i hånden.

⚠ Forbrændingsfare! Låget må ikke åbnes når vandet koges. Under drift skal produktets låg være sikkert lukket.

- Hvis du bemærker røg eller usædvanlige lyde, så frakobl omgående produktet fra netspændingen. Sørg for at en specialist kontrollerer produktet inden fortsat brug.

⚠ ADVARSEL! Anvend ikke produktet, hvis kogekanden har ridser eller tegn på andre skader.

Opstillingsvejledning

- Anbring ikke produktet direkte under en stikkontakt.
- Når produktet er i drift, skal det være på en jævn, stabil, ren, varmeresistent og tør overflade.

Betjening

- Apparatet må kun anvendes med den medfølgende kontaktsokkel.

- Overfyld ikke produktet. Hvis produktet er overfyldt, kan kogende vand sprøjte ud. Anvend aldrig produktet uden vand. Påfyldningen af produktet skal være mellem **MIN**- og **MAX**-markeringerne på skalaen.

Rengøring og opbevaring

- Produktet må ikke udsættes for dryppende eller sprøjtende vand.
- Frakobl produktet fra stikkontakten i inaktive perioder og før rengøring.
- Vejledning om rengøring af produktet, se "Rengøring og vedligeholdelse".

● Før ibrugtagning

- Fjern al emballage.
- Rengør produktet (se „Rengøring og vedligeholdelse“).
- Kog den maksimale vandmængde på 1,7 liter (se „Betjening“). Hæld vandet ud efter kogningen for at fjerne eventuelle produktions- og transportrester.

● Betjening

⚠ Forbrændingsfare! Låget **3** skal være lukket, når det varme vand hældes ud. I modsat fald kan varmt vand eller damp trænge ud over kanten og forårsage forbrændinger.

● Opstilling af produktet

- Hold tilslutningsledningen **6** så kort som muligt. Den overskydende tilslutningsledning vikles på kabeloprulningen **8** (i bunden af kontaktsoklen **9**).
- Før tilslutningsledningen **6** igennem kabelføringen **7**.
- Anbring kontaktsoklen **9** på en plan, stabil overflade. Hold en sikkerhedsafstand til vægge og skabe for at undgå skader fra opstigende damp.

● Kogning af vand

- Fyld kogekanden **12** med vand gennem påfyldningsklappen **2** i låget **3**.
- Sæt kogekanden **12** på kontaktsoklen **9**.
- Tryk på **I/O**-kontakten **4** til **I**-stilling. LED-ringen **10** (nederst på kogekanden **12**) lyser. LED-ringens farve skifter i forhold til vandtemperaturen.

Farve	Temperatur (ca.)
Grøn	≤ 50 °C
Blå	51–70 °C
Violet	71–80 °C
Gul	81–90 °C
Rød	> 90 °C

- Produktet slukker automatisk, når vandet koger.

● Rengøring og vedligeholdelse

⚠ ADVARSEL! Produktet må ikke nedsænkes i vand eller andre væsker. Hold ikke produktet under rindende vand.

- Afbryd produktet fra netspændingen inden rengøring.
- Inden enhver brug kontrolleres produktet for synlige skader.

● Rengøring

- Anvend ikke skurende, aggressive rengøringsmidler eller stive børster til rengøring af produktet.
- Rens produktet med en let fugtig klud. Du kan om nødvendigt bruge en lille smule opvaskemiddel.
- Aftør alle dele med en ren klud.

● Vedligeholdelse

Rengøring af si 1	Fig.
■ Fjern låget 3 .	B
■ Træk forsigtigt i klipsen på sien 1 , for at løsne den.	C
■ Skyl sien 1 med rent vand.	-
■ Sæt sien 1 på plads med overkanten ved kogekandens 12 øverste kant.	D
■ Tryk sien 1 fast.	E

Afkalkning

Kalkaflejringer forringer produktets effektivitet og giver øget energiforbrug. Kontrollér jævnligt produktet for kalkaflejringer.

- Fyld kogekanden **12** med en eddikeopløsning (5 op til 15 %).

- Tryk på **I/O**-kontakten **4** til **I**-stilling. Vent til produktet slukker automatisk.
- Lad eddikeopløsningen forblive i kogekedlen **12** natten over. Hæld opløsningen ud næste dag.
- Fyld kogekanden **12** til **MAX**-markeringen på skalaen med rent vand. Kog vandet.
- Hæld vandet ud efter kogningen for at fjerne eventuelle kalkaflejringer og eddikerester.
- Skyl den indvendige side af kogekanden **12** grundigt med brugsvand.

● **Opbevaring**

- Når produktet ikke er i brug, skal det opbevares i originalemballagen.
- Opbevar produktet et tørt, sikkert sted uden for børns rækkevidde.

● **Bortskaffelse**

Indpakningen består af miljøvenlige materialer, som De kan bortskaffe over de lokale genbrugssteder.



Bemærk forpackningsmaterialernes mærkning til affaldssorteringen, disse er mærket med forkortelser (a) og numre (b) med følgende betydning: 1-7: kunststoffer / 20-22: papir og pap / 80-98: kompositmaterialer.



Produktet og indpakningsmaterialerne kan genbruges; bortskaf disse særskilt til en bedre affaldsbehandling.

Triman-logoet gælder kun for Frankrig.



De får oplyst muligheder til bortskaffelse af det udtjente produkt hos deres lokale myndigheder eller bystyre.



For miljøets skyld, så må produktet aldrig smides ud sammen med husholdningsaffaldet, når det er udtjent, men skal afleveres til en fagmæssig korrekt bortskaffelse. De kan informere Dem vedrørende opsamlingssteder og deres åbningstider hos deres ansvarlige forvaltning.

● **Garanti**

Produktet blev produceret omhyggeligt efter de strengeste kvalitetskrav og kontrolleret grundigt inden levering. Hvis der forekommer mangler ved dette produkt, så har de juridiske rettigheder over for sælgeren af dette produkt. Disse juridiske rettigheder indskrænkes ikke af vores garanti, der beskrives i det følgende.

De får 3 års garanti fra købsdatoen på dette produkt. Garantifristen begynder med købsdatoen. Opbevar den originale kassebon på et sikkert sted. Denne kassebon behøves som dokumentation for købet.

Hvis der inden for 3 år fra købsdatoen af for dette produkt opstår en materiale- eller fabriktionsfejl, bliver produktet repareret eller erstattet – efter vores valg – af os uden omkostninger for dem. Garantien bortfalder, hvis produktet bliver beskadiget eller ikke anvendes eller vedligeholdes korrekt.

Garantien gælder for materiale- eller fabriktionsfejl. Denne garanti dækker ikke produktdele, som er udsat for normalt slid og derfor kan betragtes som normale sliddele (f.eks. batterier) eller ved skader på skrøbelige dele; f.eks. kontakter, akkumulatorer som er fremstillet af glas.

Afvikling af garantisager

For at kunne garantere en hurtig sagsbehandling af deres forespørgsel, bedes De følge følgende anvisninger:

Opbevar kassebon og artikelnummer (f.eks. IAN 123456_7890) som købsdokumentation, så disse kan fremlægges på forespørgsel. Artikelnumrene er angivet på typeskiltet, ved en indgraving, på forsiden af vejledningen (nederst til venstre) eller på et mærkat på bag- eller undersiden. Hvis der forekommer funktionsfejl eller andre mangler, skal De først kontakte nedenstående serviceafdeling telefonisk eller via e-mail.

Et produkt, der er registreret som defekt, kan De derefter sende portofrit til den meddelte serviceadresse ved vedlæggelse af købsbeviset (kassebon) og angivelsen af, hvori manglen består, og hvornår den er opstået.

Service

 **Service Danmark**

Tel.: 80253972

E-Mail: owim@lidl.dk



OWIM GmbH & Co. KG

Stiftsbergstraße 1
74167 Neckarsulm
GERMANY

Model No.: HG07121A / HG07121B
Version: 12/2020

IAN 351621_2007

