

**KREISSCHNEIDER  
PPKS 35 B2  
CIRCLE CUTTER  
PPKS 35 B2  
COMPAS  
PPKS 35 B2**



**(DE) (AT) (CH)**

**KREISSCHNEIDER  
PPKS 35 B2**

Bedienungs- und  
Sicherheitshinweise  
Originalbetriebsanleitung

**(FR) (BE)**

**COMPAS PPKS 35 B2**

Consignes d'utilisation et  
de sécurité  
Traduction du mode d'emploi  
d'origine

**(CZ)**

**KRUHOVÝ VYŘEZÁVAČ  
PPKS 35 B2**

Návod k obsluze  
a bezpečnostní pokyny  
Originální návod k obsluze

**(SK)**

**KRUHOVÝ VYREZÁVAČ PPKS 35 B2**

Návod na obsluhu a bezpečnostné upozornenia  
Originálny návod na obsluhu

**(GB) (IE)**

**CIRCLE CUTTER  
PPKS 35 B2**

Operation and Safety Notes  
Translation of the original  
instructions

**(NL) (BE)**

**CIRKELSNIJDER PPKS 35 B2**

Bedienings- en  
veiligheidsinstructies  
Vertaling van de originele  
bedieningshandleiding

**(PL)**

**WYCINAK OKRĄGLYCH  
OTWORÓW PPKS 35 B2**



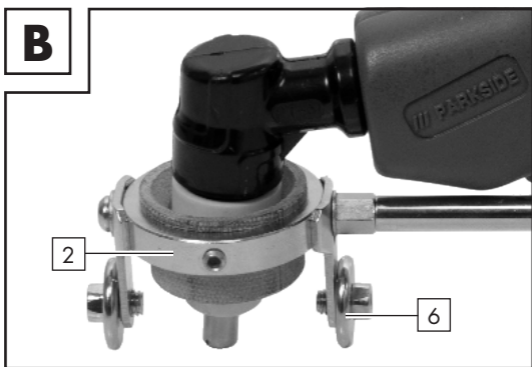
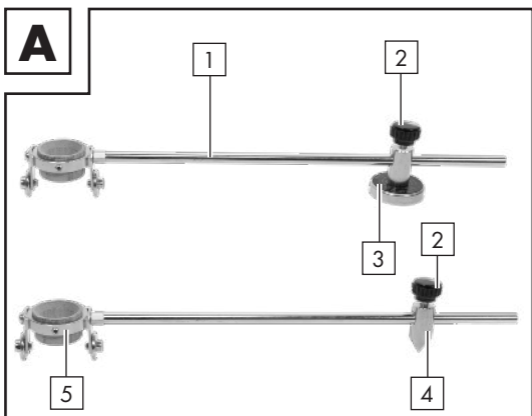

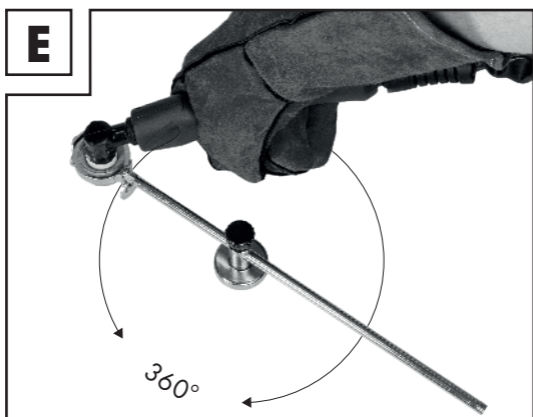
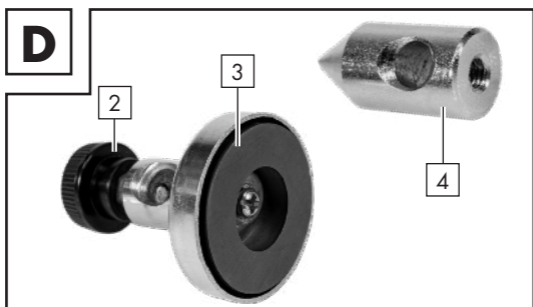
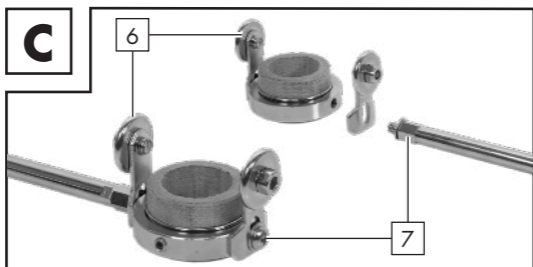
Wskazówki dotyczące montażu,  
obsługi i bezpieczeństwa  
Tłumaczenie oryginalnej  
instrukcji eksploatacji





DE/AT/CH	Montage-, Bedienungs- und Sicherheitshinweise	Seite 5
GB/IE	Operation and Safety Notes	Page 13
FR/BE	Consignes d'utilisation et de sécurité	Page 21
NL/BE	Bedienings- en veiligheidsinstructies	Pagina 29
CZ	Návod k obsluze a bezpečnostní pokyny	Strana 37
PL	Wskazówki dotyczące montażu, obsługi i bezpieczeństwa	Strona 45
SK	Návod na obsluhu a bezpečnostné upozornenia	Strana 55

<b>Tabelle der verwendeten Piktogramme</b>	
Seite.....	6
<b>Einleitung</b> .....	
Seite.....	6
<b>Bestimmungsgemäße Verwendung</b> ..	
Seite.....	7
<b>Lieferumfang</b> .....	
Seite.....	7
<b>Teilebeschreibung</b> .....	
Seite.....	8
<b>Technische Daten</b> .....	
Seite.....	8
<b>Sicherheitshinweise</b> .....	
Seite.....	9
<b>Handhabung des Kreisschneiders</b> ....	
Seite.....	9
<b>Reinigung</b> .....	
Seite.....	10
<b>Lagerung</b> .....	
Seite.....	10
<b>Umwelthinweise und Entsorgungsangaben</b> .....	
Seite.....	11
<b>Service</b> .....	
Seite.....	11

<b>Tabelle der verwendeten Piktogramme</b>	
	Lesen Sie vor dem Gebrauch die Bedienungsanleitung dieses Produktes aufmerksam und vollständig durch.
	Entsorgen Sie Verpackung und Gerät umweltgerecht!
	Entsorgen Sie Verpackung und Gerät umweltgerecht!
	Wichtiger Hinweis!

## Kreisschneider PPKS 35 B2

### ● Einleitung



Herzlichen Glückwunsch! Sie haben sich für ein hochwertiges Produkt entschieden. Die Betriebsanleitung ist Bestandteil dieses Produkts. Sie enthält wichtige Hinweise für Sicherheit, Gebrauch und Entsorgung. Machen Sie sich vor der Benutzung des Produkts mit allen Bedien- und Sicherheitshinweisen vertraut. Benutzen Sie das Produkt nur wie beschrieben und für die angegebenen Einsatzbereiche. Bewahren Sie die Betriebsanleitung gut auf und händigen Sie alle Unterlagen bei Weitergabe des Produkts an Dritte mit aus.

Die Inbetriebnahme dieses Produktes darf nur durch unterwiesene Personen erfolgen.

Jegliche Anwendung, die von der bestimmungs-

gemäßen Verwendung abweicht, ist untersagt und potenziell gefährlich. Schäden durch Nichtbeachtung oder Fehlanwendung werden nicht von der Garantie abgedeckt und fallen nicht in den Haftungsbereich des Herstellers. Das Gerät ist nicht für gewerblichen Einsatz bestimmt. Bei gewerblichem Einsatz erlischt die Garantie.

**NICHT IN DIE HÄNDE VON KINDERN KOMMEN LASSEN!**

## ● **Bestimmungsgemäße Verwendung**

Der Kreisschneider PPKS 35 B2 ist für die Verwendung mit den Plasmaschneidern PPS 40 A1 und PPS 40 B2 von Parkside vorgesehen. Mit Hilfe des Kreisschneiders können kreisförmige Schnitte ausgeführt werden, der Durchmesser ist stufenlos in einem Bereich von ca. 15 cm bis 60 cm einstellbar. Die Mittenzentrierung kann wahlweise mittels Magnet oder Metall-Pin (bei Vorbereitung per Körner) erfolgen. Bitte beachten Sie bezüglich schneidbarer Materialstärken die Bedienungsanleitung des verwendeten Plasmaschneiders.

## ● **Lieferumfang**

1 Kreisschneider PPKS 35 B2

1 Magnethalter

1 Metall-Pin

- 1 Fixierschraube
- 1 Bedienungsanleitung

## ● **Teilebeschreibung**

### **HINWEIS!**

- Überprüfen Sie unmittelbar nach dem Auspacken immer den Lieferumfang auf Vollständigkeit sowie den einwandfreien Zustand des Zubehörs. Benutzen Sie das Zubehör nicht, wenn dieses defekt ist.

- 1 Kreisschneider
- 2 Fixierschraube
- 3 Magnethalter
- 4 Metall-Pin
- 5 Brennerhalter mit Bakelit-Innenring
- 6 Abstandshalter
- 7 Einstellschrauben

## ● **Technische Daten**

Länge:	35,3 cm
Breite:	4,2 cm
Höhe:	5,4 cm
Gewicht:	ca. 310 g
Schnittdurchmesser:	ca. 15-60 cm



## ● Sicherheitshinweise

### **NICHT IN DIE HÄNDE VON KINDERN KOMMEN LASSEN!**

Den Magneten niemals am Plasmaschneider selbst oder an dessen Gehäuse befestigen. Lesen Sie vor dem Gebrauch die Bedienungsanleitung des Kreisschneiders PPKS 35 B2 und die Bedienungsanleitung des verwendeten Plasmaschneiders vollständig durch.

Beachten Sie unbedingt die Sicherheitshinweise Ihres Plasmaschneiders! Prüfen Sie den Kreisschneider vor der Montage an den Plasmaschneider. Beschädigte Komponenten dürfen nicht verwendet werden.

## ● Handhabung des Kreisschneiders

Befestigen Sie den Kreisschneider **1** mittels Magnethalter **3** oder Metall-Pin **4** (bei Vorbereitung mit dem Körner) auf der zu bearbeitenden Metalloberfläche. Der Plasmabrenner kann nun, wie in der Abbildung B gezeigt, in den Brennerhalter mit Bakelit-Innenring **5** eingeführt werden. Stellen Sie nun über die Einstellschrauben **7** des

Abstandshalters **6** den gewünschten Abstand vom Plasmabrenner zum Werkstück ein (Abb. C). Über die Fixierschraube **2** des Kreisschneiders **1** können Sie stufenlos den Durchmesser einstellen. Achten Sie bei der Einstellung eines kleinen Durchmessers darauf, dass der Plasmabrenner in seinem Arbeitsablauf nicht mit der Fixierschraube **2** kollidiert (Abb. E). Befestigen Sie den Magnetfuß **3** niemals am Plasmaschneider selbst oder an anderen Elektrogeräten. Achten Sie darauf, dass Sie den heißen Plasmabrenner nicht berühren. (Hinweis: Die Fixierschraube **2** ist nur einmal enthalten. Benutzen Sie diese wahlweise für Magnethalter **3** oder Metall-Pin **4**.)

## **VERBRENNUNGSGEFAHR!**

### ● **Reinigung**

Reinigen Sie das Produkt mit einem weichen, angefeuchteten Tuch. Benutzen Sie keine aggressiven oder scheuernden Reinigungsmittel.

### ● **Lagerung**

Bewahren Sie das Gerät an einem trockenen Ort und außerhalb der Reichweite von Kindern auf.

## ● Umwelthinweise und Entsorgungsangaben



Gerät, Zubehör und Verpackung sollten einer umweltgerechten Wiederverwertung zugeführt werden.

## ● Service



### Hinweis:

Auf [www.lidl-service.com](http://www.lidl-service.com) können Sie diese und viele weitere Handbücher, Produktvideos und Software herunterladen.

Mit diesem QR-Code gelangen Sie direkt auf die Lidl-Service-Seite ([www.lidl-service.com](http://www.lidl-service.com)) und können mittels der Eingabe der Artikelnummer (IAN) 356278 Ihre Bedienungsanleitung öffnen.



## So erreichen Sie uns:

### DE, AT, CH

Name: C. M. C. GmbH  
Internetadresse: [www.cmc-creative.de](http://www.cmc-creative.de)  
E-Mail: [service.de@cmc-creative.de](mailto:service.de@cmc-creative.de)  
[service.at@cmc-creative.de](mailto:service.at@cmc-creative.de)  
[service.ch@cmc-creative.de](mailto:service.ch@cmc-creative.de)  
Telefon: +49 (0) 6894/ 9989750  
(Normal-Tarif dt. Festnetz)  
Fax: +49 (0) 6894/ 9989729  
Sitz: Deutschland

**IAN 356278\_2004**

Bitte beachten Sie, dass die folgende Anschrift keine Serviceanschrift ist. Kontaktieren Sie zunächst die oben benannte Servicestelle.

### Adresse:





#### C. M. C. GmbH

Katharina-Loth-Str. 15  
DE-66386 St. Ingbert  
DEUTSCHLAND

### Bestellung von Ersatzteilen:

[www.ersatzteile.cmc-creative.de](http://www.ersatzteile.cmc-creative.de)

<b>Table of pictograms used</b> .....	
Page.....	14
<b>Introduction</b> .....	
Page.....	14
<b>Intended use</b> .....	
Page.....	15
<b>Package contents</b> .....	
Page.....	15
<b>Parts description</b> .....	
Page.....	16
<b>Technical specifications</b> .....	
Page.....	16
<b>Safety instructions</b> .....	
Page.....	17
<b>Handling the circle cutter</b> .....	
Page.....	17
<b>Cleaning</b> .....	
Page.....	18
<b>Storage</b> .....	
Page.....	18
<b>Information about recycling and disposal</b> .....	
Page.....	18
<b>Service</b> .....	
Page.....	19

<b>Table of pictograms used</b>	
	Read the instruction manual of this product attentively and with care before use.
	Dispose of packaging properly. Do not dispose of the appliance in household waste!
	Made from recycling material.
	Important note!

## Circle cutter PPKS 35 B2

### ● Introduction



Congratulations! You have purchased one of our high-quality products. The operating instructions form part of this product.

They contain important information on safety, usage and disposal. Please familiarise yourself with all operating and safety instructions before using the product. Use the product only as described and only for the specific applications as stated. Please retain the operating instructions properly and ensure that you hand over all documentation when passing the product onto someone else.

This product must be set up or used only by people who have been trained to do so.

Any use that differs to the intended use as stated above is prohibited and potentially dangerous. Damage or injury caused by misuse or disregarding the above warning is not covered by the warranty or any liability on the part of the manufacturer. The device is not intended for commercial use. Commercial use will void the guarantee.

## **KEEP OUT OF THE REACH OF CHILDREN!**

### ● **Intended use**

The circle cutters PPKS 35 B2 is designed for use with the PPS 40 A1 and PPS 40 B2 plasma cutters from Parkside. You can use the circle cutter to make circular cuts, the diameter of these cuts can be continuously adjusted over a range of approx. 15 cm to 60 cm. Centring can be carried out either using a magnet or metal pin (during preparation for each centre punch). Please refer to the operating instructions of the plasma cutter you are using for information about material thicknesses which can be cut.

### ● **Package contents**

- 1 circle cutter PPKS 35 B2
- 1 set of operating instructions

- 1 metal pin
- 1 fixing screw
- 1 instruction manual

## ● **Parts description**

### **PLEASE NOTE!**

- ▶ After unpacking the product, please check that all of the package contents are present and that the accessory is in perfect condition. Do not use the accessory if it is defective.

- 1 Circle cutter
- 2 Centring device
- 3 Magnetic holder
- 4 Metal pin
- 5 Torch holder with Bakelite inner ring
- 6 Spacer
- 7 Adjusting screws

## ● **Technical specifications**

Length:	35.3 cm
Width:	4.2 cm
Height:	5.4 cm
Weight:	approx. 310 g
Cut diameter:	approx. 15-60 cm



## ● Safety instructions

### KEEP OUT OF THE REACH OF CHILDREN!

Never attach the magnets to the plasma cutter itself or its housing. Before using, please read the operating instructions for the circle cutter PPKS 35 B2 and the operating instructions for the plasma cutter you are using in full.

It is essential that you observe the safety instructions of your plasma cutter!

Check the circle cutter before fitting it to the plasma cutter. Damaged components must not be used.

## ● Handling the circle cutter

Attach the circle cutter **1** using the magnetic holder **3** or metal pin **4** (during preparation for each centre punch) on to the metal surface to be processed. The plasma torch can now be positioned in the torch holder with Bakelite inner ring, as in Figure B **5**. Using the adjusting screws **7** of the spacer **6** you can now set the precise gap from the plasma torch to the workpiece (Fig. C), so that the plasma torch is lying flat. Using the

centring device **2** of the circle cutter **1** you can continuously adjust the radius. When setting a small radius make sure that when the plasma torch is being used, it will not be affected **2** by the centring device (Fig. E). Never attach the magnetic foot **3** to the plasma cutter itself or other electrical devices. Make sure that you do not touch the hot plasma torch by accident.

## **RISK OF BURNS!**

### ● **Cleaning**

Clean the product with a soft moistened cloth. Do not use any aggressive or abrasive detergents.

### ● **Storage**

Keep the device in a dry location and out of the reach of children.

### ● **Information about recycling and disposal**



Please return this device, accessories and packaging to your local recycling depot.

## ● Service

**Note:**

You can download this handbook and many more, as well as product videos and software at [www.lidl-service.com](http://www.lidl-service.com).

With this QR code you can gain immediate access to the Lidl Service page ([www.lidl-service.com](http://www.lidl-service.com)) and you can open your Operating Instructions by entering the article number (IAN) 356278.



### How to contact us:

**GB, IE**

Name:	C. M. C. GmbH
Website:	<a href="http://www.cmc-creative.de">www.cmc-creative.de</a>
E-mail:	<a href="mailto:service.gb@cmc-creative.de">service.gb@cmc-creative.de</a>
Phone:	0-808-189-0652
Registered office:	Germany

# IAN 356278\_2004

Please note that the following address is not a service address. Please first contact the service point given above.

## **Address:**

### **C. M. C. GmbH**

Katharina-Loth-Str. 15





66386 St. Ingbert

GERMANY

## **Ordering spare parts:**

[www.ersatzteile.cmc-creative.de](http://www.ersatzteile.cmc-creative.de)

<b>Tableau des pictogrammes utilisés ..</b>	
Page.....	22
<b>Introduction ..</b>	
Page.....	22
<b>Utilisation conforme.....</b>	
Page.....	23
<b>Livraison ..</b>	
Page.....	23
<b>Descriptif des pièces ..</b>	
Page.....	24
<b>Données techniques ..</b>	
Page.....	24
<b>Consignes de sécurité ..</b>	
Page.....	25
<b>Manipulation du compas ..</b>	
Page.....	25
<b>Nettoyage.....</b>	
Page.....	26
<b>Stockage ..</b>	
Page.....	26
<b>Indications relatives à l'environnement et à la mise au rebut ..</b>	
Page.....	26
<b>Service.....</b>	
Page.....	27

<b>Tableau des pictogrammes utilisés</b>	
	Veuillez lire le mode d'emploi attentivement et entièrement avant d'utiliser ce produit.
	Mettez l'emballage et l'appareil au rebut dans le respect de l'environnement !
	Mettez l'emballage et l'appareil au rebut dans le respect de l'environnement !
	Remarque importante !

## Compas PPKS 35 B2

### ● Introduction



Félicitations ! Vous avez opté pour un produit de grande qualité. Le mode d'emploi fait partie intégrante du produit.

Il contient des consignes importantes pour la sécurité, l'utilisation et l'élimination. Lisez les consignes d'utilisation et de sécurité avant l'utilisation du produit. Utilisez le produit uniquement tel que décrit et pour les domaines d'utilisation indiqués. Conservez le mode d'emploi et remettez ces documents en cas de transmission du produit à un tiers.

La mise en service de ce produit est réservée à des personnes ayant été informées.

Il est interdit d'utiliser le produit en-dehors de l'utilisation conforme. Cela peut représenter un

danger. Les dommages découlant du non respect ou d'une mauvaise utilisation ne sont pas couverts par la garantie et ne tombent pas dans le domaine de responsabilité du fabricant. Cet appareil n'est pas conçu pour une utilisation commerciale. La garantie cesse immédiatement en cas d'utilisation commerciale.

## **TENIR HORS DE PORTÉE DES ENFANTS !**

### ● **Utilisation conforme**

Le compas PPKS 35 B2 est prévu pour une utilisation avec les découpeurs au plasma PPS 40 A1 et PPS 40 B2 de Parkside. Le compas vous permet de réaliser des découpes circulaires. Le diamètre est réglable en continu d'env. 15 cm à 60 cm. Vous caler le centre au moyen d'un aimant ou d'une broche métallique (pour la préparation au pointeau). Veuillez respecter les épaisseurs de matériaux à découper indiquées dans le mode d'emploi du découpeur plasma que vous utilisez.

### ● **Livraison**

- 1 compas PPKS 35 B2
- 1 aimant
- 1 broche métallique
- 1 vis de fixation
- 1 mode d'emploi

## ● Descriptif des pièces

### REMARQUE !

- Contrôlez toujours immédiatement après le déballage que le contenu de la livraison est complet et que les accessoires se trouvent en parfait état. N'utilisez pas les accessoires dès lors qu'ils présentent des défauts.

- 1 Compas
- 2 Vis de fixation
- 3 Aimant
- 4 Broche métallique
- 5 Porte-torche avec bague centrale en bakélite
- 6 Espaceur
- 7 Vis de réglage

## ● Données techniques

Longueur :	35,3 cm
Largeur :	4,2 cm
Hauteur :	5,4 cm
Poids :	env. 310 g
Diamètre de découpe :	env. 15-60 cm



## ● **Consignes de sécurité**

### **TENIR HORS DE PORTÉE DES ENFANTS !**

Ne jamais fixer l'aimant sur le découpeur plasma ou sur son boîtier. Lire entièrement le mode d'emploi du compas PPKS 35 B2 et du découpeur plasma que vous utilisez avant de commencer les travaux.

Respecter impérativement les consignes de sécurité du découpeur plasma !

Vérifier l'état du compas avant de le monter sur le découpeur plasma. Ne jamais utiliser de composants défectueux.

## ● **Manipulation du compas**

Fixer le compas **1** au moyen de l'aimant **3** ou de la broche métallique **4** (pour la préparation au pointeau) sur la surface métallique à usiner. Vous pouvez ensuite insérer le découpeur plasma dans le porte-torche avec bague centrale en bakélite **5** (voir figure B). Régler les vis de réglage **7** de l'espaceur **6** pour obtenir la bonne distance entre le découpeur plasma et la pièce à usiner (Fig. C). Vous pouvez régler en continu le diamètre à l'aide

de la vis de fixation **2** du compas **1**. Lorsque vous réglez un petit diamètre, veillez à ce que le découpeur plasma ne touche pas la vis de fixation **2** lors de la découpe (Fig. E). Ne jamais fixer le pied magnétique **3** sur le découpeur plasma ou sur d'autres appareils électriques. Ne jamais toucher le découpeur plasma brûlant. (Remarque : il n'y a qu'une seule vis de fixation **2** dans la livraison. Vous pouvez l'utiliser avec l'aimant **3** ou avec la broche métallique **4**.)

## **RISQUE DE BRÛLURES !**

### ● **Nettoyage**

Nettoyez le produit à l'aide d'un chiffon doux humide. N'utilisez pas de produits nettoyants agressifs ou abrasifs.

### ● **Stockage**

Rangez toujours l'appareil dans un endroit sec et hors de portée des enfants.

### ● **Indications relatives à l'environnement et à la mise au rebut**



L'appareil, les accessoires et l'emballage doivent être recyclés afin de respecter l'environnement.

## ● Service



### Remarque :

Le [www.lidl-service.com](http://www.lidl-service.com) site vous permet de télécharger le présent mode d'emploi, ainsi que d'autres manuels, des vidéos sur les produits et des logiciels.

Ce code QR vous permet d'accéder directement à la page de service de Lidl ([www.lidl-service.com](http://www.lidl-service.com)) et d'afficher votre mode d'emploi après avoir saisi la référence (IAN) 356278.



### Comment nous contacter :

#### FR, BE

Nom :	Ecos Office Forbach
Site web :	<a href="http://www.cmc-creative.de">www.cmc-creative.de</a>
E-mail :	<a href="mailto:service.fr@cmc-creative.de">service.fr@cmc-creative.de</a>
Téléphone :	0033 (0) 3 87 84 72 34
Siège :	Allemagne

## **IAN 356278\_2004**

Veillez noter que les coordonnées fournies ci-après ne sont pas les coordonnées d'un service après-vente. Contactez d'abord le service après-vente mentionné ci-dessus.

**Adresse :**

**C. M. C. GmbH**

Katharina-Loth-Str. 15

DE-66386 St. Ingbert

ALLEMAGNE

**Commande de pièces de rechange :**

[www.ersatzteile.cmc-creative.de](http://www.ersatzteile.cmc-creative.de)

<b>Tabel van de gebruikte pictogrammen</b>	
Pagina.....	30
<b>Inleiding</b> .....	
Pagina.....	30
<b>Gebruik conform de voorschriften ...</b>	
Pagina.....	31
<b>Leveringsomvang</b> .....	
Pagina.....	31
<b>Beschrijving van de onderdelen</b> .....	
Pagina.....	32
<b>Technische gegevens</b> .....	
Pagina.....	32
<b>Veiligheidsaanwijzingen</b> .....	
Pagina.....	33
<b>Hantering van de cirkelsnijder</b> .....	
Pagina.....	33
<b>Reiniging</b> .....	
Pagina.....	34
<b>Opslag</b> .....	
Pagina.....	34
<b>Milieu- en verwijderingsinformatie..</b>	
Pagina.....	35
<b>Service</b> .....	
Pagina.....	35

<b>Tabel van de gebruikte pictogrammen</b>	
	Lees voor het gebruik de gebruiksaanwijzing van dit product aandachtig en volledig door.
	Voer de verpakking en het apparaat op een milieuvriendelijke wijze af!
	Voer de verpakking en het apparaat op een milieuvriendelijke wijze af!
	Belangrijke aanwijzing!

## Cirkelsnijder PPKS 35 B2

### ● Inleiding



Hartelijk gefeliciteerd! U hebt gekozen voor een hoogwaardig product.

De handleiding is een onderdeel van dit product. Ze bevat belangrijke aanwijzingen voor veiligheid, gebruik en afvalverwerking. Maak u voor het gebruik van het product vertrouwd met alle Bedien- en veiligheidsaanwijzingen. Gebruik het product alleen zoals beschreven en voor de vermelde toepassingsgebieden. Bewaar deze handleiding goed en overhandig alle documenten bij overdracht van het product aan derden. De ingebruikname van dit product mag alleen door geïnstrueerde personen gebeuren. Elk gebruik dat afwijkt van het gebruik conform de voorschriften, is verboden en mogelijk gevaarlijk.

Schade door niet-inachtneming of verkeerd gebruik, wordt niet door de garantie gedekt en valt niet onder de aansprakelijkheid van de fabrikant. Het apparaat is niet bestemd voor commercieel gebruik. Bij commercieel gebruik vervalt de garantie.

## **BUITEN HET BEREIK VAN KINDEREN HOUDEN!**

### ● **Gebruik conform de voorschriften**

De cirkelsnijder PPKS 35 B2 is bedoeld voor het gebruik met de plasmasnijders PPS 40 A1 en PPS 40 B2 van Parkside. Met behulp van de cirkelsnijder kunnen cirkelvormige sneden worden uitgevoerd, de diameter kan traploos in een bereik van ca. 15 cm tot 60 cm worden ingesteld. De centrering kan naar keuze met behulp van een magneet of metalen pen (bij voorbereiding met drevel) gebeuren. Neem voor de snijdbare materiaaldiktes de handleiding van de gebruikte plasmasnijder in acht.

### ● **Leveringsomvang**

- 1 cirkelsnijder PPKS 35 B2
- 1 magneethouder
- 1 metalen pen
- 1 fixeerschroef
- 1 handleiding

## ● Beschrijving van de onderdelen

### AANWIJZING!

- ▶ Controleer altijd onmiddellijk na het uitpakken of de leveringsomvang compleet is en of het toebehoren in perfecte staat is. Gebruik het toebehoren niet als dit defect is.

- 1 Cirkelsnijder
- 2 Fixeerschroef
- 3 Magneethouder
- 4 Metalen pen
- 5 Toortshouder met bakeliet-binnenring
- 6 Afstandshouder
- 7 Stelschroeven

## ● Technische gegevens

Lengte:	35,3 cm
Breedte:	4,2 cm
Hoogte:	5,4 cm
Gewicht:	ca. 310 g
Diameter van snede	ca. 15-60 cm



## ● **Veiligheidsaanwijzingen**

### **BUITEN HET BEREIK VAN KINDEREN HOUDEN!**

Bevestig de magneet nooit op de plasmasnijder zelf of op de behuizing van de plasmasnijder. Lees voor het gebruik de handleiding van de cirkelsnijder PPKS 35 B2 en de handleiding van de gebruikte plasmasnijder van A tot Z.

Neem de veiligheidsaanwijzingen van uw plasmasnijder absoluut in acht!

Controleer de cirkelsnijder voor de montage op de plasmasnijder. Beschadigde componenten mogen niet worden gebruikt.

### ● **Hantering van de cirkelsnijder**

Bevestig de cirkelsnijder **1** met behulp van magneethouder **3** of metalen pen **4** (bij voorbereiding met drevel) op het te bewerken metalen oppervlak. De plasmabrander kan nu, zoals in afbeelding B weergegeven, in de toortshouder met bakeliet-binnenring **5** worden geplaatst. Stel nu met behulp van de stelschroeven **7** van de

afstandshouder **6** de gewenste afstand van de plasmabrander tot het werkstuk in (afb. C). Met behulp van de stelschroef **2** van de cirkelsnijder **1** kunt u de diameter traploos instellen. Let er bij de instelling van een kleine diameter op dat de plasmabrander tijdens zijn werkproces niet tegen de fixeerschroef **2** botst (afb. E). Bevestig de magneetvoet **3** nooit op de plasmasnijder zelf of op andere elektrische apparatuur. Zorg ervoor dat u de hete plasmabrander niet aanraakt. (Let op: er is maar één exemplaar van de fixeerschroef **2**. Gebruik deze naar keuze voor magneethouder **3** of metalen pen **4**.)

## **VERBRANDINGSGEVAAR!**

### ● **Reiniging**

Reinig het product met een zachte, vochtige doek. Gebruik geen agressieve of schurende reinigingsmiddelen.

### ● **Opslag**

Bewaar het apparaat op een droge plaats en buiten het bereik van kinderen.

## ● Milieu- en verwijderingsinformatie



Apparaat, accessoires en verpakking dienen op een milieuvriendelijke manier te worden gerecycled.

## ● Service



### Let op:

Op [www.lidl-service.com](http://www.lidl-service.com) kunt u deze en nog vele andere gebruiksaanwijzingen, productvideotypen en software downloaden.

Met deze QR-code komt u direct op de Lidl-Service-pagina ([www.lidl-service.com](http://www.lidl-service.com)) en kunt u uw gebruikershandleiding openen door het artikelnummer (IAN) 356278 in te voeren.



## Zo kunt u ons bereiken:

### NL, BE

Naam: ITSw bv  
Internetadres: [www.cmc-creative.de](http://www.cmc-creative.de)  
E-mail: [itsw@planet.nl](mailto:itsw@planet.nl)  
Telefoon: 0031 (0) 900-8724357  
Kantoor: Duitsland

**IAN 356278\_2004**

Let erop dat het volgende adres geen serviceadres is. Neem eerst contact op met het hierboven vermelde servicepunt.

### Adres:





#### C. M. C. GmbH

Katharina-Loth-Str. 15  
DE-66386 St. Ingbert  
DUITSLAND

### Bestelling van reserveonderdelen:

[www.ersatzteile.cmc-creative.de](http://www.ersatzteile.cmc-creative.de)

<b>Tabulka používaných piktogramů ...</b>	
Strana .....	38
<b>Úvod.....</b>	
Strana .....	38
<b>Použití v souladu s určením .....</b>	
Strana .....	39
<b>Rozsah dodávky .....</b>	
Strana .....	39
<b>Popis dílů .....</b>	
Strana .....	40
<b>Technické údaje .....</b>	
Strana .....	40
<b>Bezpečnostní pokyny .....</b>	
Strana .....	41
<b>Manipulace s kruhovou řezačkou ....</b>	
Strana .....	41
<b>Čištění .....</b>	
Strana .....	42
<b>Skladování .....</b>	
Strana .....	42
<b>Pokyny k ochraně životního prostředí a likvidaci.....</b>	
Strana .....	42
<b>Servis .....</b>	
Strana .....	43

Tabulka používaných piktogramů	
	Před použitím tohoto výrobku si pozorně přečtěte celý návod k použití.
	Zařízení a obal zlikvidujte ekologickým způsobem!
	Vyrobeno z recyklovaného materiálu
	Důležité upozornění!

## Kruhový vyřezávač PPKS 35 B2

### ● Úvod



Srdečně blahopřejeme! Rozhodli jste se pro koupi vysoce kvalitního výrobku.

Návod k obsluze je součástí tohoto výrobku. Obsahuje důležité pokyny pro bezpečnost, použití a likvidaci. Před použitím výrobku se seznáme se všemi provozními a bezpečnostními pokyny. Výrobek používejte pouze podle popisu a k uvedenému účelu. Návod k obsluze dobře uschovejte a v případě prodeje výrobku předejte veškerou dokumentaci třetím stranám.

Tento výrobek smějí uvádět do provozu pouze poučené osoby.

Jakékoliv použití, které je v rozporu s určením, je zakázáno a potenciálně nebezpečné. Na škody vzniklé v důsledku nedodržení pokynů nebo chybného použití se nevztahuje záruka a výrobce za ně neručí. Přístroj není určen ke komerčnímu použití. V případě takového způsobu použití pozbývá záruka platnosti.

## **CHRAŇTE PŘED DĚTMI!**

### **● Použití v souladu s určením**

Kruhová řezačka PPKS 35 B2 je určena pro použití s plazmovými řezačkami Parkside PPS 40 A1 a PPS 40 B2. Pomocí kruhové řezačky lze provádět kruhové řezy, průměr řezu je plynule nastavitelný v rozsahu cca 15 cm až 60 cm. Centrování lze provádět volitelně prostřednictvím magnetu nebo kovového hrotu (při přípravě pomocí důlčíku). Dodržujte povolené tloušťky řezaného materiálu, uvedené v návodu k obsluze plazmové řezačky.

### **● Rozsah dodávky**

- 1 kruhový vyřezávač PPKS 35 B2
- 1 návod k použití
- 1 kovový kolík
- 1 upevňovací šroub
- 1 návod k použití

## ● Popis dílů

### UPOZORNĚNÍ

- ▶ Bezprostředně po vybalení zařízení vždy zkontrolujte, zda je obsah dodávky úplný a zda je příslušenství v bezvadném stavu. Nepoužívejte příslušenství, jestliže je vadné.

- 1 Kruhová řezačka
- 2 Centrování
- 3 Magnetický držák
- 4 Kovový hrot
- 5 Držák hořáku s bakelitovým vnitřním kroužkem
- 6 Distanční držák
- 7 Stavěcí šrouby

## ● Technické údaje

Délka:	35,3 cm
Šířka:	4,2 cm
Výška:	5,4 cm
Hmotnost:	cca 310 g
Průměr řezu:	cca 15–60 cm



## ● Bezpečnostní pokyny

### CHRAŇTE PŘED DĚTMI!

Nikdy neupevňujte magnet přímo na plazmovou řezačku nebo na její pouzdro. Před použitím si pečlivě přečtěte návod k obsluze kruhové řezačky PPKS 35 B2 a návod k použití příslušné plazmové řezačky. Dodržujte bezpečnostní pokyny k plazmové řezačce!

Zkontrolujte kruhovou řezačku před montáží na plazmovou řezačku. Poškozené komponenty se nesmí používat.

### ● Manipulace s kruhovou řezačkou

Upevněte kruhovou řezačku **1** pomocí magnetického držáku **3** nebo kovového hrotu **4** (při přípravě pomocí důlčíku) na opracovávané kovové ploše. Nyní lze plazmový hořák odložit, jak je znázorněno na obrázku B, do držáku hořáku s bakelitovým vnitřním kroužkem **5**. Pomocí stavěcích šroubů **7** distančního držáku **6** nastavte přesnou vzdálenost od plazmového hořáku k obrobku (obr. C), aby plazmový hořák doléhal rovně. Centrováním **2** kruhové řezačky

**1** můžete plynule nastavit poloměr. Při nastavení malého poloměru dávejte pozor, aby nebyl pracovní proces plazmového hořáku omezen centrováním **2** (obr. E). Nikdy neupevňujte magnetický podstavec **3** přímo na plazmovou řezačku nebo na jiné elektrické přístroje. Dávejte pozor, abyste se nedotkli horkého plazmového hořáku.

## **NEBEZPEČÍ POPÁLENÍ!**

### ● **Čištění**

Čistěte výrobek měkkým, navlhčeným hadříkem. Nepoužívejte agresivní ani abrazivní čisticí prostředky.

### ● **Skladování**

Uložte zařízení na suchém místě mimo dosah dětí.

### ● **Pokyny k ochraně životního prostředí a likvidaci**



Spotřebič, příslušenství a obalový materiál je třeba odevzdat k ekologické recyklaci.

## ● Servis



### Upozornění:

Ze stránek na webové adrese [www.lidl-service.com](http://www.lidl-service.com) si můžete stáhnout tento návod i mnoho dalších příruček, produktových videí a software.

Pomocí tohoto QR kódu můžete přejít přímo na servisní stránku společnosti Lidl ([www.lidl-service.com](http://www.lidl-service.com)) a po zadání čísla artiklu (IAN) 356278 otevřít návod k obsluze.



## **Náše kontaktní údaje:**

### **CZ**

Název: C.M.C. Creative Marketing & Consulting GmbH Service CZ

Internetová adresa: [www.cmc-creative.de](http://www.cmc-creative.de)

E-mail: [info@bohemian-dragomans.com](mailto:info@bohemian-dragomans.com)

Telefon: 00420 608 600485

Sídlo: Německo

**IAN 356278\_2004**

Dovolujeme si upozornit, že následující adresa není adresa servisní opravny. Kontaktujte nejprve výše uvedené servisní středisko.

### **Adresa:**

#### **C. M. C. GmbH**

Katharina-Loth-Str. 15





DE-66386 St. Ingbert

NĚMECKO

### **Objednávka náhradních dílů:**

[www.ersatzteile.cmc-creative.de](http://www.ersatzteile.cmc-creative.de)

<b>Tabela użytych piktogramów</b> .....	
Strona.....	46
<b>Wprowadzenie</b> .....	
Strona.....	46
<b>Użytkowanie zgodne z przeznaczeniem</b> .....	
Strona.....	47
<b>Zakres dostawy</b> .....	
Strona.....	48
<b>Opis elementów</b> .....	
Strona.....	48
<b>Dane techniczne</b> .....	
Strona.....	49
<b>Wskazówki dotyczące bezpieczeństwa</b> .....	
Strona.....	49
<b>Obsługa wycinaka okrągłych otworów</b> .....	
Strona.....	50
<b>Czyszczenie</b> .....	
Strona.....	51
<b>Przechowywanie</b> .....	
Strona.....	51
<b>Wskazówki dotyczące ochrony środowiska i informacje na temat utylizacji</b> .....	
Strona.....	51
<b>Serwis</b> .....	
Strona.....	51

<b>Tabela użytych piktogramów</b>	
	Przed użyciem należy uważnie przeczytać całą instrukcję obsługi tego produktu.
	Opakowanie i urządzenie utylizować zgodnie z przepisami o ochronie środowiska naturalnego!
	Opakowanie i urządzenie utylizować zgodnie z przepisami o ochronie środowiska naturalnego!
	Ważna wskazówka!

## Wycinak okrągłych otworów PPKS 35 B2

### ● Wprowadzenie



Gratulujemy. Zdecydowali się Państwo na zakup produktu wysokiej jakości.

Instrukcja obsługi stanowi integralną część produktu. Zawiera ważne informacje dotyczące bezpieczeństwa, użytkowania i utylizacji. Przed użyciem produktu należy zapoznać się z wszystkimi zasadami obsługi i bezpieczeństwa. Produktu należy używać wyłącznie w opisany sposób i do podanych zastosowań. Instrukcję obsługi należy przechowywać w bezpiecznym miejscu, a w przypadku przekazania produktu osobie trzeciej załączyć wszystkie dokumenty.

Uruchomienie produktu mogą przeprowadzać wyłącznie odpowiednio przeszkolone osoby. Wszelkie zastosowania, odbiegające od użytkowania zgodnego z przeznaczeniem są zabronione i potencjalnie niebezpieczne. Szkody spowodowane nieprzestrzeganiem instrukcji lub błędnym zastosowaniem urządzenia nie są objęte gwarancją i nie należą do zakresu odpowiedzialności producenta. Urządzenie nie jest przeznaczone do użytku komercyjnego. W przypadku użytku komercyjnego gwarancja wygasa.

**PRZECHOWYWAĆ POZA ZASIĘGIEM DZIECI!**

## ● **Użytkowanie zgodne z przeznaczeniem**

Wycinak okrągłych otworów PPKS 35 B2 przeznaczony jest do stosowania z wycinarkami plazmowymi PPS 40 A1 i PPS 40 B2 firmy Parkside. Przy pomocy wycinaka okrągłych otworów można wykonywać cięcia w formie koła, średnica jest regulowana bezstopniowo w zakresie od ok. 15 do 60 cm. Do centrowania służy magnes lub sworzeń metalowy (w przypadku obróbki z punktakiem). Podczas ustalania grubości cięcia należy stosować się do instrukcji obsługi stosowanej wycinarki plazmowej.

## ● Zakres dostawy

- 1 wycinak okrągłych otworów PPKS 35 B2
- 1 uchwyt magnetyczny
- 1 sworzeń metalowy
- 1 śruba mocująca
- 1 instrukcja obsługi

## ● Opis elementów

### WSKAZÓWKA!

- ▶ Bezpośrednio po otwarciu opakowania należy zawsze sprawdzić, czy dostawa jest kompletna i czy wyposażenie dodatkowe jest w nienagannym stanie. Nie używać wyposażenia dodatkowego, jeśli jest uszkodzone.

- 1 Wycinak okrągłych otworów
- 2 Śruba mocująca
- 3 Uchwyt magnetyczny
- 4 Sworzeń metalowy
- 5 Uchwyt palnika z bakelitowym pierścieniem wewnętrznym
- 6 Rozpórka
- 7 Śruby nastawcze



## ● Dane techniczne

Długość:	35,3 cm
Szerokość:	4,2 cm
Wysokość:	5,4 cm
Masa:	ok. 310 g
Średnica cięcia:	ok. 15 - 60 cm

## ● Wskazówki dotyczące bezpieczeństwa

### **PRZECHOWYWAĆ POZA ZASIĘGIEM DZIECI!**

Nigdy nie należy mocować magnesów bezpośrednio na wycinarce plazmowej lub jej obudowie. Przed użyciem należy dokładnie zapoznać się z instrukcją obsługi wycinaka okrągłych otworów PPKS 35 B2 i z instrukcją obsługi stosowanej wycinarki plazmowej.

Należy stosować się do zasad bezpieczeństwa, obowiązujących dla wycinarki plazmowej!

Przed montażem na wycinarce plazmowej należy sprawdzić wycinak okrągłych otworów. Nie należy korzystać z uszkodzonych komponentów.

## ● Obsługa wycinaka okrągłych otworów

Przy użyciu **1** uchwyty magnetycznego **3** lub sworznia metalowego **4** (w przypadku obróbki z punktikiem) przymocować wycinak okrągłych otworów na powierzchni metalowej do obróbki. Palnik plazmowy można wsadzić do uchwyty palnika z bakelitowym pierścieniem wewnętrznym **5**, jak pokazano na zdjęciu B. Przy użyciu śrub nastawczych **7** rozpórki **6** ustawić odpowiedni odstęp pomiędzy palnikiem plazmatycznym, a obrabianym elementem (rys. C). Śruba mocująca **2** wycinaka okrągłych otworów **1** umożliwia bezstopniową regulację średnicy. Podczas ustawiania małej średnicy należy zwrócić uwagę, aby palnik plazmatyczny nie kolidował podczas pracy ze śrubą mocującą **2** (rys. E). Nigdy nie należy mocować stópki magnetycznej **3** bezpośrednio na wycinarce plazmowej lub innych urządzeniach elektrycznych. Należy uważać, aby nie dotknąć gorących palników plazmatycznych. (Wskazówka: Dołączona jest tylko jedna śruba mocująca **2**. Należy ją stosować do uchwyty magnetycznego **3** lub sworznia metalowego **4**.)

**RYZIKO OPARZENIA!**

## ● Czyszczenie

Produkt należy czyścić miękką, wilgotną szmatką. Nie stosować agresywnych lub ściernych środków czyszczących.

## ● Przechowywanie

Urządzenie należy przechowywać w suchym, niedostępnym dla dzieci miejscu.

## ● Wskazówki dotyczące ochrony środowiska i informacje na temat utylizacji



Urządzenie, wyposażenie dodatkowe i opakowanie należy poddać recyklingowi w sposób przyjazny dla środowiska.

## ● Serwis



### **Wskazówka:**

Na stronie [www.lidl-service.com](http://www.lidl-service.com) można pobrać niniejszą instrukcję i wiele innych podręczników oraz filmy dotyczące produktów i programy.

Za pomocą tego kodu QR można przejść bezpośrednio na stronę serwisu Lidl ([www.lidl-service.com](http://www.lidl-service.com)), gdzie możliwe jest otwarcie instrukcji obsługi po podaniu numeru artykułu (IAN) 356278.



## **Jesteśmy do Państwa dyspozycji:**

### **PL**

Nazwa: GTX Service  
Strona www: [www.gtxservice.pl](http://www.gtxservice.pl)  
Adres e-Mail: [ozn@gtxservice.com](mailto:ozn@gtxservice.com)  
Numer telefonu: 0048 225730385

**IAN 356278\_2004**

Należy pamiętać, że poniższy adres nie jest adresem serwisu. Najpierw należy skontaktować się z punktem serwisowym wymienionym powyżej.

**Adres:**

**C. M. C. GmbH**





Katharina-Loth-Str. 15  
DE-66386 St. Ingbert  
NIEMCY

**Zamawianie części zamiennych:**

[www.ersatzteile.cmc-creative.de](http://www.ersatzteile.cmc-creative.de)



<b>Tabuľka použitých piktogramov .....</b>	
Strana .....	56
<b>Úvod.....</b>	
Strana .....	56
<b>Použitie v súlade s určením .....</b>	
Strana .....	57
<b>Obsah balenia.....</b>	
Strana .....	57
<b>Popis dielov .....</b>	
Strana .....	58
<b>Technické údaje .....</b>	
Strana .....	58
<b>Bezpečnostné upozornenia .....</b>	
Strana .....	59
<b>Manipulácia s kruhovou rezačkou...</b>	
Strana .....	59
<b>Čistenie .....</b>	
Strana .....	60
<b>Skladovanie .....</b>	
Strana .....	60
<b>Informácie o ochrane životného prostredia a likvidácii .....</b>	
Strana .....	60
<b>Servis .....</b>	
Strana .....	61

<b>Tabuľka použitých piktogramov</b>	
	Pred použitím tohto výrobku si pozorne prečítajte celý návod na obsluhu.
	Obal a zariadenie zlikvidujte ekologicky!
	Vyrobené z recyklovaných materiálov
	Dôležité upozornenie!

## Kruhový vyrezávač PPKS 35 B2

### ● Úvod



Srdečne vám gratulujeme! Rozhodli ste sa pre prvotriedny výrobok. Návod na obsluhu je súčasťou tohto výrobku.

Obsahuje dôležité upozornenia k bezpečnosti, použitiu a likvidácii. Pred použitím výrobku sa oboznámte so všetkými pokynmi týkajúcimi sa obsluhy a bezpečnosti. Používajte výrobok iba tak, ako je popísané a pre uvedené oblasti použitia. Návod na obsluhu dobre uschovajte a pri postúpení výrobku tretej osobe s ním odovzdajte takisto všetky podklady.

Tento výrobok smie uviesť do prevádzky iba poučená osoba.



Akákoľvek aplikácia, ktorá sa líši od použitia v súlade so stanoveným účelom, je zakázaná a potenciálne nebezpečná. Škody kvôli nedodržaniu alebo chybnému použitiu nie sú kryté zárukou a nespádajú do rozsahu ručenia výrobcu. Zariadenie nie je určené na komerčné používanie. V prípade komerčného použitia stráca záruka platnosť.

## **NEDOVOLTE, ABY SA VÝROBOK DOSTAL DO RÚK DETÍ!**

### **● Použitie v súlade s určením**

Kruhová rezačka PPKS 35 B2 je určená na použitie s plazmovou rezačkou PPS 40 A1 a PPS 40 B2 značky Parkside. Pomocou kruhovej rezačky je možné vykonávať kruhové rezy, pričom priemer rezu kruhu je plynulo nastaviteľný v rozsahu približne od 15 cm do 60 cm. Centrovanie je možné prostredníctvom magnetu alebo kovového kolíka (pri príprave pomocou dierovača). Pri rezaní dodržiavajte maximálne hrúbky materiálov uvedené v návode na obsluhu plazmovej rezačky.

### **● Obsah balenia**

- 1 kruhový vyrezávač PPKS 35 B2
- 1 návod na obsluhu

- 1 kovový čap
- 1 upevňovacia skrutka
- 1 návod na použitie

## ● Popis dielov

### UPOZORNENIE!

- Bezprostredne po vybalení skontrolujte vždy úplnosť obsahu balenia a tiež bezchybný stav zariadenia. Nepoužívajte príslušenstvo, ak je chybné.

- 1 Kruhová rezačka
- 2 Centrovanie
- 3 Magnetický držiak
- 4 Kovový kolík
- 5 Držiak horáka s bakelitovým vnútorným krúžkom
- 6 Dištančný prvok
- 7 Nastavovacie skrutky

## ● Technické údaje

Dĺžka:	35,3 cm
Šírka:	4,2 cm
Výška:	5,4 cm
Hmotnosť:	cca 310 g
Priemer rezu:	cca 15 – 60 cm

## ● Bezpečnostné upozornenia

### **NEDOVOLTE, ABY SA VÝROBOK DOSTAL DO RÚK DETÍ!**

Magnet nikdy neupevňujte priamo na plazmovú rezačku alebo jej kryt. Pred použitím si prečítajte celý návod na obsluhu kruhovej rezačky PPKS 35 B2 a návod na obsluhu použitej plazmovej rezačky.

Bezpodmienečne dodržiavajte bezpečnostné pokyny plazmovej rezačky. Pred montážou na plazmovú rezačku skontrolujte, či kruhová rezačka nevykazuje poškodenia. Poškodené komponenty sa nesmú používať.

## ● Manipulácia s kruhovou rezačkou

Kruhovou rezačku **1** upevnite pomocou magnetického držiaka **3** alebo kovového kolíka **4** (pri príprave pomocou dierkovača) na kovový povrch, ktorý sa má spracovať. Plazmovú rezačku je následne možné vložiť do držiaka horáka s bakelitovým vnútorným krúžkom **5**, ako je znázornené na obrázku B. Pomocou nastavovacích skrutiek **7** dištančného prvku **6** následne nastavte presnú vzdialenosť plazmovej rezačky od

obrobku (obr. C), aby plazmová rezačka čelne priliehala. Prostredníctvom centrovania **2** kruhovej rezačky **1** môžete plynulo nastaviť polomer. Pri nastavení malého polomeru dbajte na to, aby plazmová rezačka nebola negatívne ovplyvnená centrovaním **2** (obr. E). Magnetický podstavec **3** nikdy neupevňujte na samotnú plazmovú rezačku alebo iné elektrické prístroje. Dbajte na to, aby ste sa nedotkli plazmového horáka.

## **NEBEZPEČENSTVO POPÁLENIA!**

### ● **Čistenie**

Zariadenie čistite jemnou navlhčenou handričkou. Nepoužívajte žiadne agresívne alebo abrazívne čistiace prostriedky.

### ● **Skladovanie**

Zariadenie uchovávajte na suchom mieste mimo dosahu detí.

### ● **Informácie o ochrane životného prostredia a likvidácii**



Zariadenie, príslušenstvo a obal sa musí odovzdať do zberne na ekologickú recykláciu.

## ● Servis



### Upozornenie:

Na stránke [www.lidl-service.com](http://www.lidl-service.com) si môžete stiahnuť túto a mnohé iné príručky, produktové videá a softvér.

Prostredníctvom tohto QR-kódu môžete prejsť priamo na internetovú stránku servisu spoločnosti Lidl ([www.lidl-service.com](http://www.lidl-service.com)) a po zadaní čísla výrobku (IAN) 356278 si môžete zobrazíť návod na obsluhu.



## Tu sú naše kontaktné údaje:

### SK

Názov: C. M. C. GmbH  
Internetová adresa: [www.cmc-creative.de](http://www.cmc-creative.de)  
E-mail: [service.sk@cmc-creative.de](mailto:service.sk@cmc-creative.de)  
Telefón: 0850 232001  
Sídlo: Nemecko

**IAN 356278\_2004**

Upozorňujeme, že nasledujúca adresa nie je adresa servisu. Najskôr sa obráťte na vyššie uvedený servis.

### Adresa:

#### C. M. C. GmbH

Katharina-Loth-Str. 15  
DE-66386 St. Ingbert  
NEMECKO

### Objednávanie náhradných dielov:

[www.ersatzteile.cmc-creative.de](http://www.ersatzteile.cmc-creative.de)



C.M.C. GmbH  
Katharina-Loth-Str. 15  
DE-66386 St. Ingbert  
GERMANY

Stand der Information · Last Information Update ·  
Dernière mise à jour · Stand van de informatie ·  
Poslední aktualizace informací · Stan na ·  
Posledná aktualizácia informácií: 07/2020  
Ident.-No.: PPKS35B2072020-OS



IAN 356278\_2004

