



ARC WELDER PESG 120 B3

(HR)

ELEKTRIČNI UREĐAJ ZAVARENJE

Upute za montažu, uporabu i sigurnost
Prijevod originalnih uputa za uporabu

(GR)

ΣΥΣΚΕΥΗ ΗΛΕΚΤΡΟΣΥΓΚΟΛΗΣΗΣ

Οδηγίες συναρμολόγησης, χειρισμού και ασφάλειας
Μετάφραση των αυθεντικών οδηγιών λειτουργίας

(RO)

APARAT DE SUDURĂ

Indicații de montaj-, utilizare- și siguranță
Traducerea instrucțiunilor de utilizare originale

(BG)

ПНЕВМАТИЧЕН ПЕРФОРАТОР

Инструкции за обслужване и безопасност
Превод на оригиналното ръководство за експлоатация

(DE AT CH)

ELEKTRO-SCHWEISSGERÄT

Montage-, Bedienungs- und Sicherheitshinweise
Originalbetriebsanleitung

IAN 286510**(BG) (HR) (RO) (GR)**

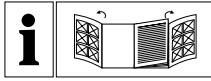

HR

Rasklopite prije čitanja obje stranice sa slikama i nakon toga se upoznajete sa svim funkcijama uređaja.

RO

Înainte de a citi instrucțiunile, priviți ambele pagini cu imagini și familiarizați-vă cu toate funcțiile aparatului.

GR

Πριν ξεκινήσετε την ανάγνωση, ανοίξτε τις δυο σελίδες με τις εικόνες και εξοικειωθείτε με όλες τις λειτουργίες της συσκευής.

BG

Преди да прочетете отворете страницата с фигурите и след това се запознайте с всички функции на уреда.

DE AT CH

Klappen Sie vor dem Lesen die beiden Seiten mit den Abbildungen aus und machen Sie sich anschließend mit allen Funktionen des Gerätes vertraut.

HR	Upute za montažu, uporabu i sigurnost	Stranica	5
RO	Indicații de montaj-, utilizare- și siguranță	Pagina	19
GR	Οδηγίες συναρμολόγησης, χειρισμού και ασφάλειας	Σελίδα	33
BG	Инструкции за обслужване и безопасност	Страница	49
DE/ AT/ CH	Montage-, Bedienungs- und Sicherheitshinweise	Seite	61

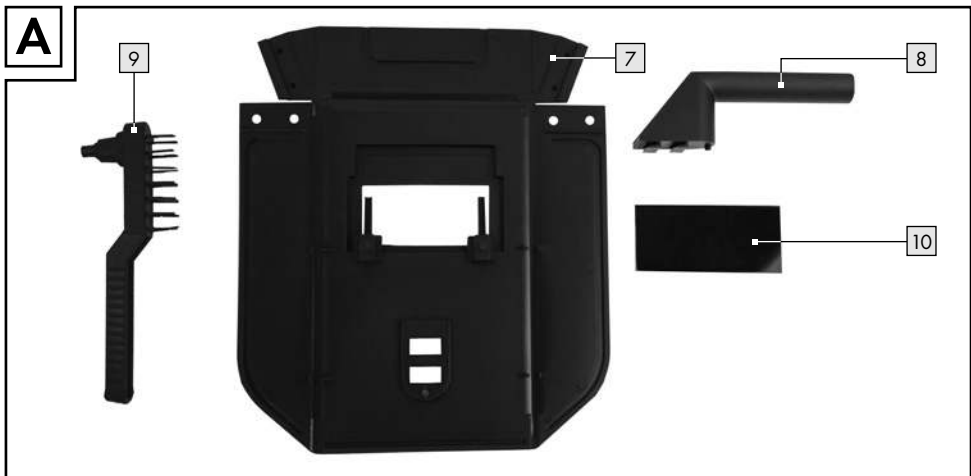

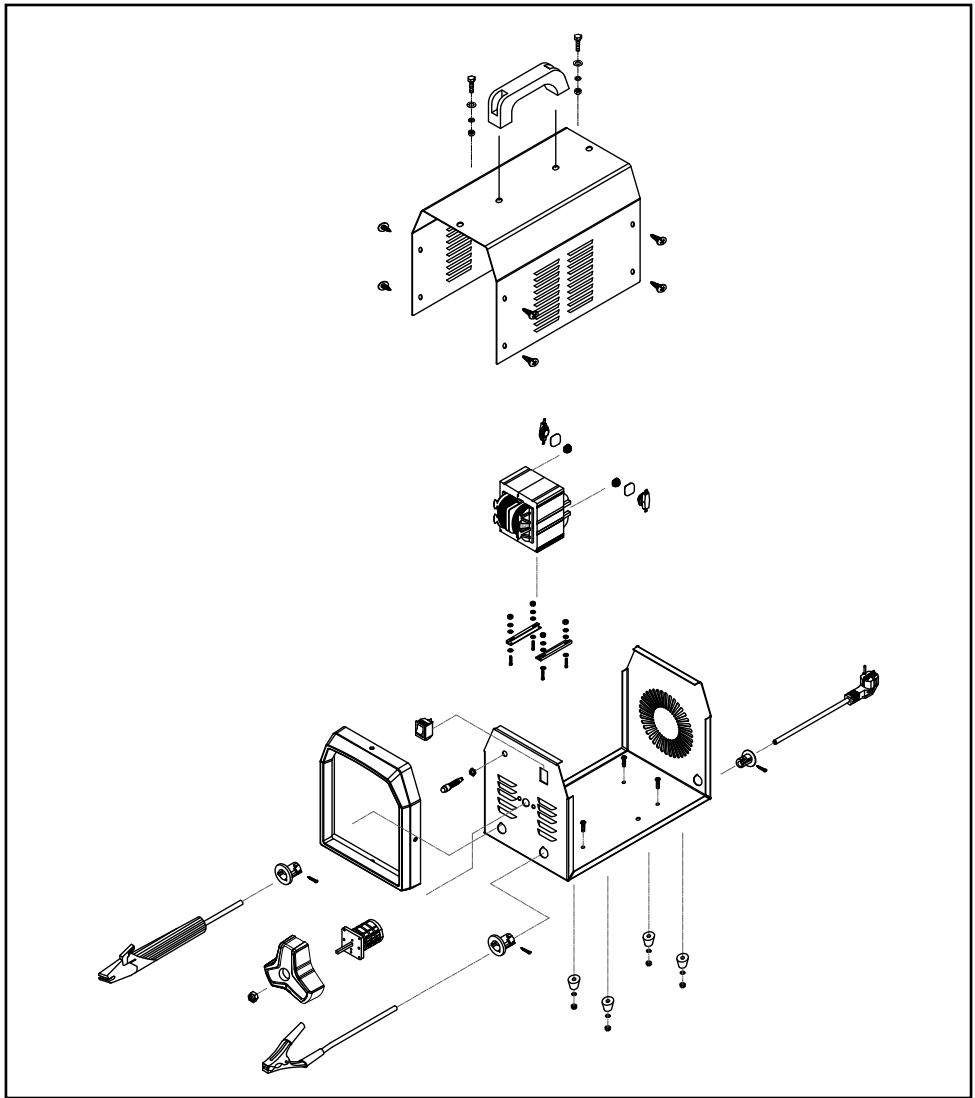



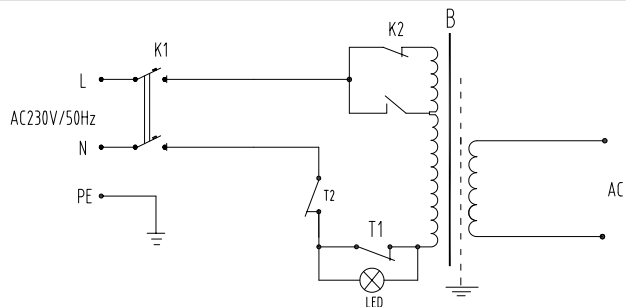















**Wiring diagram
Schaltplan**



Značenje korištenih simbola	Stranica	6
Uvod	Stranica	7
Namjenska uporaba	Stranica	7
Opis dijelova	Stranica	7
Tehnički podaci	Stranica	7
Opseg isporuke	Stranica	7
Sigurnosne upute	Stranica	7
Izvori opasnosti kod elektrolučnog zavarivanja	Stranica	9
Posebne sigurnosne upute za masku za zavarivanje	Stranica	12
Uske i vlažne prostorije	Stranica	12
Zaštitna odjeća	Stranica	13
Zaštita od zračenja i opekotina	Stranica	13
Montaža maske za zavarivanje	Stranica	14
Pripreme za zavarivanje	Stranica	14
Zavarivanje	Stranica	14
Zaštita od pregrijavanja	Stranica	15
Održavanje	Stranica	15
Upute za okoliš i napomene za zbrinjavanje	Stranica	15
Napomene za jamstvo i servisne postupke	Stranica	15
Uvjeti jamstva	Stranica	15
Opseg jamstva	Stranica	16
Postupak u slučaju koji je pokriven jamstvom	Stranica	16
Servis	Stranica	16
EG-Izjava o sukladnosti	Stranica	17

Značenje korištenih simbola

Značenje korištenih simbola			
	Oprez! Pročitajte upute za rad!		Priključak stezaljke za masu
	Mrežni ulaz; broj faza kao i		Oprez, moguće opasnosti!
1 ~ 50Hz	Simbol izmjenične struje i dimenzionirana vrijednost frekvencije		Moguće su teške i do smrtnih ozljeda.
	Ne zbrinjavajte električne uređaje preko kućnog otpada!		Oprez! Opasnost od strujnog udara!
	Ne koristite uređaj vani i dok pada kiša!		Važna napomena!
	Električni udar od elektrode za varenje može biti smrtonosan		Ambalažu i uređaj zbrinite na ekološki prihvatljiv način!
	Udisanje para od zavarivanje može biti opasno za vaše zdravlje.		Ručno elektroručno zavarivanje s obloženom elektrodom
	Iskre kod zavarivanja mogu izazvati eksploziju ili požar.	IP21S	Vrsta zaštite
	Zrake svjetlosnog luka mogu oštetiti oči i ozlijediti kožu.		Najveće dimenzionirana vrijednost vremena varenja u trajnom modusu $t_{ON(max)}$
	Elektromagnetska polja mogu utjecati na funkciju pacemakera.		Najveća dimenzionirana vrijednost vremena varenja u isprekidanom modusu Σt_{ON}
	Priključak držača elektrode		



OPREZ

UPOZORENJE: Mogućnost strujnog udara !

Ne otvarati kućište proizvoda !

Električni uređaj za varenje PESG 120 B3

● Uvod



Čestitam! Time ste se odlučili za jedan vrlo kvalitetan uređaj iz naše kuće. Prije prvog korištenja upoznajte se s proizvodom. Stoga pažljivo pročitajte slijedeće upute za korištenje i sigurnost. Stavljanje u pogon ovog alata moraju vršiti samo upućene osobe.

NE DOZVOLITE DA DOĐE U DJEČJE RUKU!

● Namjenska uporaba

Ovaj električni uređaj za varenje je pogodan za ručno elektrolučno zavarivanje koristeći odgovarajuće obložene elektrode. Nestručno rukovanje ovim proizvodom može biti opasno za osobe, životinje i predmete. Masku za zavarivanje se smije koristiti samo s zaštitnim staklom za zavarivanje kao i dodatnim staklom, koje je posebno označeno, i koristi se zapravo samo za zavarivanje. Masku za zavarivanje nije prikladna za lasersko zavarivanje! Koristite proizvod samo kako je opisano i u navedene svrhe. Brižno čuvajte ove upute. Ako proizvod dajete nekoj drugoj osobi, predajte joj i sve upute. Svaka primjena koja odstupa od navedenog korištenja je zabranjena i potencijalno je opasna. Štete koje nastaju zbog nepoštivanja uputa ili zloupotrebe nisu pokrivena jamstvom i ne spadaju u opseg odgovornosti koje snosi proizvođač. Uređaj je dizajniran za kućnu upotrebu i ne smije se koristiti u komercijalne svrhe ili industrijski.

● Opis dijelova

Električni uređaj za varenje

- 1 ručka
- 2 sklopka za UKLJUČENO / ISKLJUČENO (ON / OFF)
- 3 ručni kotač
- 4 stezaljka za masu

/// PARKSIDE

- 5 držač elektroda
- 6 kontrolna svjetiljka za pregrijavanja

Maska za zavarivanje

- 7 maska za zavarivanje
- 8 drška
- 9 kombinirana žičana četka s čekićem za šlaku
- 10 zaštitno staklo

● Tehnički podaci

Mrežni priključak: 230V~ 50 Hz
Maks. struja zavarivanja i odgovarajući

normirani radni napon: 75 A / 21 V -
100 A / 22 V

Dimenzionirana vrijednost

Mrežni napon: U_1 : 230 V

Najveća dimenzionirana vrijednost mrežnog napona: I_{1max} : 22,5 A

Maksimalna efektivna ulazna struja: I_{1eff} : 7 A

Dimenzionirana vrijednost napona praznog hoda: U_0 : 48 V

Vrsta zaštite: IP21S

● Opseg isporuke

- 1 električni uređaj za varenje
- 1 maska za zavarivanje
- 2 vodovi za zavarivanje
- 1 kombinirana žičana četka s čekićem za šlaku
- 1 upute za montažu i rukovanje



Sigurnosne upute

Molimo, pažljivo pročitajte upute za korištenje i pridržavajte se opisanih uputa. Pomoću ovih uputa za korištenje upoznajte se s uređajem, njegovom pravilnom uporabom i

sigurnosnim napomenama. Na tipskoj pločici stoje svi tehnički podaci ovog uređaja za zavarivanje, molimo, informirajte se o tehničkim osobinama ovog uređaja.

- Ovaj uređaj mogu koristiti djeca od 16 godina i starija djeca, kao i osobe s umenjenom psihičkom, senzoričkom i mentalnom sposobnošću ili s umanjenim iskustvom ako su pod nadzorom ili ako su upoznati sa sigurnom uporabom uređaja i razumiju opasnosti koje proizlaze iz upotrebe. Djeca se ne smiju igrati uređajem. Čišćenje i održavanje ne smiju vršiti djeca bez nadzora.
- Popravke i/ili radove održavanja smiju provoditi samo kvalificirane osobe.
- Koristite samo vodove za zavarivanje koji su sadržani u isporuci (PESG 120 B3 H01N2-D1x 10 mm²).
- Dok uređaj radi, uređaj ne smije stajati direktno uza zid, ne smije se pokrivati ili stisnuti između drugih uređaja, tako da uvijek kroz otvore može dobiti dovoljno zraka. Provjerite da li je uređaj pravilno priključen na mrežu. Izbjegavajte svako vlačno naprezanje mrežnog kabla.

Izvadite mrežni utikač iz utičnice, prije nego što ćete uređaj premjestiti na neko drugo mjesto.

- Ako uređaj ne radi, uvijek ga isključite sa sklopkom za UKLJUČIVANJE / ISKLJUČIVANJE. Odložite držač elektrode na izoliranu podlogu i uzmite tek nakon 15 minuta hlađenja elektrodu iz držača.
 - Obratite pozornost na stanje kabla za zavarivanje držača elektroda kao i stezaljki za masu. Istrošenost izolacije i dijelova koji provode struju može dovesti do opasnosti i smanjiti kvalitetu zavarivanja.
 - Zavarivanje električnim lukom stvara iskre, rastaljene dijelove metala i dim. Zbog toga pripazite da: sve zapaljive tvari i/ili materijale uklonite s radnog mjesta i njegove okolice.
 - Osigurajte za dovoljni dovod zraka na radno mjesto.
 - Ne zavarujte na spremnicima, bačvama ili cijevima u kojima su bile zapaljive tekućine ili plinovi.
- ⚠ UPOZORENJE!** Izbjegavajte svaki direktan kontakt sa strujnim krugom. Napon praznog hoda koji se stvara između kliješta elektroda i stezaljke s masom

može biti opasan, postoji opasnost od električnog udara.

- Ne skladištite uređaj niti ga ne koristite u vlažnoj ili mokroj okolini ili na kiši. Ovdje vrijede zaštitne odredbe IP21S.
- Zaštitite oči za to namijenjenim zaštitnim naočalama (DIN Grad 9-10), koje ćete pričvrstiti na isporučenu masku za zavarivanje. Koristite rukavice i suhu zaštitnu odjeću, koja nije uprljana uljem ili mašću, kako bi zaštitili kožu od ultraljubičastog zračenja svjetlosnog luka.

⚠ UPOZORENJE! Ne koristite izvor energije za zavarivanje za otapanje cijevi.

Imajte na umu da:

- Svjetlosno zračenje električnog luka može ozlijediti oči i uzrokovati opekline na koži.
- Elektrolučno zavarivanje stvara iskre i kapljice otopljenog metala, zavareni radni komad se užari i ostaje relativno dugo vrlo vrući. Zbog toga nemojte dodirivati radni komad golim rukama.
- Kod elektrolučnog zavarivanja oslobađaju se pare, koje štete zdravlju. Obratite pozornost na to da ih ne udišete.

- Zaštitite se od opasnih učinaka svjetlosnog luka i držite osobe koje ne sudjeluju u poslu na udaljenosti od najmanje 2 m od svjetlosnog luka.

⚠ Pažnja!

- Za vrijeme rada uređaja za zavarivanje, ovisno o uvjetu priključivanja na strujnu mrežu na priključnom mjestu, može doći do smetnje na naponu za druge potrošače. U slučaju nedoumice obratite se vašem poduzeću za opskrbu električne energije.
- Za vrijeme rada uređaja za zavarivanje može doći do smetnje kod funkcije drugih aparata, npr. slušnih pomagala, pacemakera, itd.

● Izvori opasnosti kod elektrolučnog zavarivanja

Kod elektrolučnog zavarivanja nastaje cijeli niz izvora opasnosti. Zbog toga je naročito važno da se varioc pridržava sljedećih pravila, kako ne bi doveo u opasnosti sebe i druge i kako bi se izbjeglo nastajanje tjelesnih ozljeda i materijalnih šteta.

- Radove na strani mrežnog napona, npr. na kabelima, utikačima, utičnicama itd. smije izvoditi samo stručnjak prema nacionalnim i mjesnim propisima.
- U slučaju nesreće odmah odvojite uređaj za zavarivanje od strujne mreže.
- Ako nastanu električni dodirni naponi, odmah isključite uređaj i predajte uređaj stručnjaku na popravak.
- Pazite da na strani struje zavarivanja budu dobri električni kontakti.
- Prilikom zavarivanja uvijek nosite izolacijske rukavice na obje ruke. One štite od električnih udara (napon praznog hoda strujnog kruga), od štetnih zračenja (toplinskog i UV zračenja) kao i užarenih kapljica metala i troske.
- Nosite čvrstu, izolacijsku obuću. Cipele bi trebale biti otporne i na vodu. Polucipele nisu prikladne jer užareni komadići metala koji otpadaju mogu prouzročiti opekline.
- Nosite prikladnu odjeću, ne sintetičke odjevne predmete.
- Ne gledajte u električni luk nezaštićenih očiju, koristite isključivo zaštitnu masku za zavarivanje s propisanim zaštitnim staklom u skladu s direktivama DIN-a. Osim svjetlosnog i toplinskog zračenja koja uzrokuju bliještanje odnosno opekotine, električni luk stvara i UV zračenje. Ovo nevidljivo ultraljubičasto zračenje uzrokuje kod nedovoljne zaštite vrlo bolnu upalu mrežnice, koja se primjećuje tek nekoliko sati kasnije. Osim toga, UV zračenje može na nezaštićenim dijelovima tijela imati štetna djelovanja poput sunčanih opekline.
- Osobe ili pomoćnici koje se nalaze u blizini električnog luka također moraju biti upućeni na opasnosti i biti opremljeni nužnim zaštitnim sredstvima. Ako je potrebno ugradite zaštitne stijene.
- Prilikom zavarivanja, naročito u malim prostorijama, treba osigurati dovoljno dovodjenje zraka jer nastaju dim i štetni plinovi.
- Na posudama u kojima se skladište plinovi, goriva, mineralna ulja ili sl. ne smiju se provoditi radovi zavarivanja čak i ako su već duže vrijeme prazni jer zbog ostataka tvari u njima postoji opasnost od eksplozije.
- Posebni propisi vrijede za prostorije u kojima postoji opasnost od vatre i eksplozije.

- Zavareni spojevi koji su izloženi velikim opterećenjima obavezno moraju ispunjavati sigurnosne zahtjeve, a smiju ih izrađivati samo posebno školovane osobe, kvalificirani varioci. Primjeri su tlačni kotlovi, vodilice, spojke prikolica itd.

⚠ PAŽNJA! Spojite stezaljku za masu uvijek što je moguće bliže do mjesta zavarivanja, tako da struja zavarivanja uvijek može uzeti najkraći mogući put od elektrode prema stezaljki za masu. Ne spajajte stezaljku za masu nikada sa kućištem uređaja za zavarivanje!

Ne spajajte nikada stezaljke za masu na uzemljene dijelove, koji su daleko od radnog predmeta, npr. vodovodne cijevi u drugom kutu prostorije. Inače bi to moglo dovesti do oštećenja zaštitnog vodiča sustava u prostoriji u kojoj zavarivate.

- Nemojte koristiti uređaj za varenje na kiši.
- Nemojte koristiti uređaj za varenje u vlažnoj okolini.
- Postavite uređaj za zavarivanje samo na ravnom mjestu.
- Izlaz je proračunat kod temperature okoline od 20 °C. Vrijeme

varenja se smije smanjiti kod viših temperatura.

Opasnost od električnog udara:



Električni udar od elektrode za varenje može biti smrtonosan. Nemojte zavarivati na kiši ili snijegu. Nosite suhe izolacijske rukavice. Ne dirajte elektrodu golim rukama. Ne nosite mokre ili oštećene rukavice. Zaštitite sebe od strujnog udara pomoću izolacije protiv radnog predmeta. Ne otvarajte kućište uređaja.

Opasnost zbog para zavarivanja:

Udisanje para zavarivanja može ugroziti zdravlje. Ne držite glavu u dim. Koristite objekte u otvorenim područjima. Koristite ventilaciju za uklanjanje dima.

Opasnost zbog iskra kod zavarivanja:

Iskre kod zavarivanja mogu izazvati eksploziju ili požar. Držite zapaljive materijale daleko od zavarivanja. Ne smije se zavarivati u blizini zapaljivih materijala. Iskre kod zavarivanja mogu izazvati požar. Držite spreman aparat za gašenje požara u blizini i jednog promatrača, koji

ga može odmah primjeniti. Nemojte zavarivati na bubnjevima ili bilo kakvim zatvorenim posudama.

Opasnosti zbog zračenja svjetlosnog luka:

Zrake svjetlosnog luka mogu oštetiti oči i ozlijediti kožu. Nosite kapu i sigurnosne naočale. Nosite zaštitu za sluh i visoko zatvoren ovratnik na košulji. Nosite kacige za zavarivanje i filter odgovarajuće veličine. Nosite potpunu zaštitu za tijelo.

Opasnost zbog elektromagnetskih polja:

Struja zavarivanja stvara elektromagnetska polja. Nemojte koristiti zajedno s medicinskim implantatima. Nikada ne omatajte vodove za zavarivanje oko tijela. Vodove za zavarivanje postavite zajedno.

● **Posebne sigurnosne upute za masku za zavarivanje**

- Uvjerite se uz pomoć svijetlog izvora svjetlosti (npr. upaljača) uvijek prije početka zavarivanja na pravilan rad maske za zavarivanje.
- Zbog prskanja kod zavarivanja zaštitno staklo može biti oštećeno.

Odmah zamijenite oštećeno ili izgrebano zaštitno staklo.

- Odmah zamijenite oštećene odnosno jako zaprljane komponente.
- Uređaj smiju koristiti samo osobe, koje su navršile 16 godina starosti.
- Upoznajte se sa sigurnosnim propisima za zavarivanje. Molimo također obratite pozornost i na sigurnosne upute vašeg uređaja za zavarivanje.
- Stavite pri zavarivanju uvijek masku za zavarivanje. Ako je ne koristite, to može izazvati ozbiljne ozljede mrežnice.
- Nosite uvijek za vrijeme zavarivanja zaštitnu odjeću.
- Ne koristite masku za zavarivanje nikada bez zaštitnih stakala, jer inače optička jedinica može biti oštećena.
- Zamijenite pravovremeno zaštitno staklo za dobru vidljivost i protiv umora kod rada.

● **Uske i vlažne prostorije**

- Kod radova u uskim, vlažnim ili vrućim prostorijama treba koristiti izolacijske podloge i međuslojeve, zatim rukavice s dugim zaštitnim nastavkom od kože ili

nekih drugih neprovodljivog materijala u svrhu izolacije tijela od poda.

- Kod korištenja uređaja za zavarivanje pod povećanom električnom opasnošću, kao npr. u uskim prostorijama od električni provodljivih zidova (kotlovi, cijevi itd.), u vlažnim prostorijama (promočena radna odjeća), početni napon uređaja za zavarivanje u praznom hodu ne smije biti veći od 48 volta (efektivna vrijednost). Ovaj uređaj se, zbog visokog početnog napona, u tom slučaju smije koristiti.

● Zaštitna odjeća

- Tijekom rada varilac mora nositi zaštitnu odjeću i masku za lice koje će mu cijelo tijelo zaštititi od zračenja i opekotina. Trebate se pridržavati slijedećih koraka:
 - Prije zavarivanja obući zaštitnu odjeću.
 - Obući rukavice.
 - Otvorite prozor ili ventilator, kako bi se garantirao dovoljni dovod zraka.
 - Nosite zaštitne naočale i zaštitu za usta.

- Nosite na obje ruke zaštitne rukavice s dugim zaštitnim nastavkom od prikladnog materijala (koža). One moraju biti u besprijekornom stanju.
- Za zaštitu odjeće od iskrenja i opekotina treba nositi prikladne pregače. Ako to zahtijeva vrsta posla, npr. kod zavarivanja iznad glave, potrebno je nositi zaštitno odijelo i po potrebi također zaštitu za glavu.

● Zaštita od zračenja i opekotina

- Na radnom mjestu upozorite s natpisom „Oprez! ne gledajte u plamen!“ na opasnost za oči. Radna mjesta treba po mogućnosti ograditi tako da se zašтите osobe koje se eventualno nalaze u blizini. Neovlaštene osobe trebaju biti što dalje od mjesta obavljanja radova zavarivanja.
- U neposrednoj blizini fiksnih radnih mjesta zidovi ne smiju biti svijetlih boja niti sjajni. Prozore treba osigurati od propuštanja ili odbijanja zračenja najmanje do visine glave, npr. premazati prikladnim slojem.

● Montaža maske za zavarivanje

- Montirajte dršku [8] na masku za zavarivanje [7], kao što je prikazano na slici B.
- Montirajte zaštitno staklo [10] na masku za zavarivanje [7], kao što je prikazano na slici B.
- Zatim sklopite tri strane maske za zavarivanje. Obje bočne strane su međusobno povezane pomoću dva drukera s gornjim dijelom.

● Pripreme za zavarivanje

Uputa: dok podešavate struju, provjerite da li se indikator struje kreće i da li se vodeće vreteno nije zaglavilo.

Uputa: ako popusti snaga stezanja držača elektroda [5] i stezaljke mase [4], odmah ih zamijenite.

- Priključite kabel za napajanje.
- Stavite prekidač za UKLJUČIVANJE/ISKLUČIVANJE [2] na položaj „ON“. Prikaz struje svjetli, radna operacija počinje.
- Da bi završili radnu operaciju stavite prekidač za UKLJUČIVANJE/ISKLUČIVANJE [2] na položaj „OFF“.

Uputa: dok svjetli žuta kontrolna lampica [6], to označije pregrijavanje. Strujni krug se automatski prekida. Radna operacija je završena.

- Pričvrstite stezaljku s masom [4] direktno na komad za zavarivanje ili na podlogu na kojoj se komad nalazi.

Uputa: provjerite da li postoji direktan kontakt s komadom za zavarivanje. Pri tome izbjegavajte lakirane površine i/ili izolacijske materijale.

Uputa: koristite uvijek masku za zavarivanje [7] za vrijeme zavarivanja. Ona štiti oči od zračenja koje dolazi iz svjetlosnog luka i dopušta još uvijek jasan pogled na komad obrade.

● Zavarivanje

Nakon što ste priključili sve priključke za napajanje strujom kao i za strujni krug zavarivanja, možete postupiti na sljedeći način:

- Umetnite nenaslojeni kraj elektrode u držač [5] i spojite stezaljku za masu [4] s komadom koji zavarujete. Pripazite na to, da uspostavite dobar električni kontakt.
- Uređaj ima rasteriranje za podešavanje debljine elektrode. Uključite uređaj, tako da prekidač za UKLJUČIVANJE/ISKLUČIVANJE [2] stavite na položaj „ON“. Onda odaberite uz pomoć ručnog kotača [3] debljinu elektrode: za 1,6 ili 2,0 mm elektrodu postavite ručni kotač [3] na položaj 1.6/2.0. Za 2 mm elektrodu postavite ručni kotač [3] na položaj 2.5.
- Držite zaštitnu masku [7] ispred lica i trljajte vrhom elektrode po radnom komadu tako kao da želite upaliti šibice. To je najbolja metoda da upalite svjetlosni luk.
- Ispitajte na nekom probnom komadu jeste li odabrali pravu elektrodu i jakost struje.

POZOR!

Ne lupkajte elektrodom po radnom komadu. Na taj način mogu nastati štete i otežava se paljenje svjetlosnog luka. Čim se svjetlosni luk zapali, pokušajte održati određeni razmak od radnog komada koji odgovara promjeru korištene elektrode. Taj bi se razmak trebao po mogućnosti održavati konstantnim za vrijeme zavarivanja. Nagib elektrode u smjeru rada bi trebao iznositi 20–30 stupnjeva.

POZOR!

Da biste uklonili istrošene elektrode ili pomaknuli upravo zavarene komade, uvijek koristite kliješta. Pripazite na to, da se držač elektroda nakon zavarivanja uvijek mora odložiti na izoliranu površinu. Troška se smije ukloniti tek kada se šav ohladi. Ako se zavarivanje nastavi na prekinutom šavu, prvo treba ukloniti trosku s mjesta gdje će se nastaviti šav.

POZOR!

Zavarivanje proizvodi vrućinu. Zbog toga uređaj za zavarivanje nakon korištenja mora biti uključen u praznom hodu barem još pola sata. Alternativno, pustite da se uređaj jedan sat ohladi. Uređaj se može pakirati i skladištiti, tek dok se temperatura uređaja normalizira.

- Isključite uređaj, tako da prekidač za UKLJUČIVANJE/ISKLUČIVNJE [2] stavite na položaj „OFF“.

● Zaštita od pregrijavanja

Ovaj uređaj je opremljen sa zaštitom od pregrijavanja. Ako bi reagirala zaštita od pregrijavanja, zasvijetlit će kontrolna žaruljica [6]. Ostavite uređaj za zavarivanje da se neko vrijeme hladi.

PESG 120 B3 (s AC 230V 50Hz mrežnim utikačem): Osiguranje vodova prema mrežnim utičnicama mora ispunjavati propise (VDE 0100). Utičnice sa zaštitnim kontaktom smiju s maks. 16A (Tipovi i tehnički podaci: NDM1-63, AC 230/400V C16. IEC 60898. sporo pokretati. Proizvođač: Nader) osiguraju se (osigurači ili zaštitna sklopka voda). Jači osigurači mogu izazvati štete od požara vodova odnosno zgrada.

Pozor: uređaj mora biti spojen na izvor struje s gore navedenim osiguračem. Ako je držač elektrode i stezaljka za masu kratko spojena, može se osigurač pokrenuti u vremenu od 16–20 sekundi. Klasifikacija prema EMV smjernici: klasa A u skladu sa IEC 60974-10

Upozorenje: uređaji klasificirani kao klasa A, predviđeni su za upotrebu u industrijskim području. Kod korištenja u drugim područjima, elektromagnetska kompatibilnost ne može biti zajamčena pod određenim okolnostima, odnosno to može dovesti do kvarova.

● Održavanje

- Redovito uklanjajte prašinu i prljavštinu sa uređaja.
- Čistite uređaj s jednom finom četkom ili suhom krpom.

● Upute za okoliš i napomene za zbrinjavanje



Recikliranje sirovina umjesto otpada!



Uređaj, oprema i ambalaža se trebaju ekološki reciklirati.

Ne bacajte električni uređaj za zavarivanje u kućni otpad, vatru ili vodu. Ako je moguće, trebaju se uređaji koji više ne funkcioniraju reciklirati. Pitajte Vašeg trgovca za pomoć.

● Napomene za jamstvo i servisne postupke

Jamstvo Creative Marketing Consulting GmbH

Poštovani kupci, na ovaj uređaj dobivate jamstvo u trajanju od 3 godine od datuma kupovine. U slučaju nedostataka na ovom proizvodu, na raspolaganju imate zakonska prava protiv prodavača tog uređaja. Vaša zakonska prava ovim našim jamstvom koje je predstavljeno u nastavku, ostaju netaknuta.

● Uvjeti jamstva

Jamstveni rok počinje s datumom kupovine. Molimo sačuvajte originalan račun. Ovaj dokument služi kao dokaz kupovine.

Ako se u razdoblju od tri godine od datuma kupnje ovog proizvoda pojavi greška na materijalu ili tvornička greška, proizvod ćemo besplatno popraviti ili zamijeniti, ovisno o našoj odluci. Preduvjet ovog jamstva je da je u razdoblju od tri godine predložen neispravan uređaj i dokaz o kupnji (račun s blagajne), te da je u pismenom obliku kratko opisano kakav je kvar i kada se pojavio.

Kada je neispravnost pokrivena našim jamstvom, dobivate natrag popravljen ili novi proizvod. S

popravkom ili zamjenom proizvoda ne započinje novo jamstveno razdoblje.

● Opseg jamstva

Uređaj je pažljivo proizveden prema strogim smjernicama kvalitete i temeljito je ispitan prije isporuke.

Jamstvo vrijedi za nedostatke na materijalu ili tvorničke pogreške. Ovo jamstvo ne obuhvaća one dijelove proizvoda koji podliježu normalnom trošenju i stoga se mogu smatrati potrošnim dijelovima ili oštećenja na krhkim dijelovima, npr. prekidaču i punjivim baterijama ili dijelovima koji su izrađeni od stakla.

Ovo jamstvo se poništava, kada se proizvod ošteti, nestručno koristi ili ne održava. Za stručnu primjerenu korištenja proizvoda, treba se točno pridržavati svih uputa koje su navedene u uputama za korištenje. Načini upotrebe i postupci koji se ne preporučaju u uputama za korištenje ili na koje se upozorava, trebaju se obavezno izbjeđavati.

Proizvod je namijenjen isključivo za privatnu, a ne za komercijalnu upotrebu. U slučaju zloruporabe i nestručnog rukovanja, primjene sile i zahvata koje nije izvršio naš ovlaštenu servisni zastupnik, jamstvo prestaje važiti.

● Postupak u slučaju koji je pokriven jamstvom

Kako biste osigurali brzu obradu svojeg zahtjeva, molimo vas da postupate po sljedećim uputama: Za sva pitanja pripremite račun i broj artikla (npr. IAN) kao dokaz o kupnji.

Broj artikla naći ćete na tipskoj pločici, graviranoj pločici, naslovnici uputa (dolje lijevo) ili na naljepnici na stražnjoj ili donjoj strani.

Ako se pojave greške u funkcioniranju ili neki drugi kvarovi, najprije kontaktirajte servisni odjel naveden u nastavku telefonski ili preko elektronske pošte.

Proizvod koji je evidentiran kao neispravan tada možete uz prilaganje dokaza o kupnji (računa) i navođenja informacija o kakvom se kvaru radi i

kada se je pojavio, frankirano poslati na priopćenu adresu servisa.



Napomena:

Na linku www.lidl-service.com možete skinuti ovu i mnogo drugih priručnika, videa o proizvodima i software.

● Servis

Ovako možete doći do nas:

HR

Ime: C.M.C. Creative Marketing & Consulting GmbH
Servis i informacije
EURONIT d.o.o.

Internet adresa: www.cmc-creative.de
E-Mail: service.hr@cmc-creative.de
Telefon: 01 652 3020
Sjedište: Njemačka

IAN 286510

Obratite pozornost da sljedeća adresa nije adresa servisa.

Kontaktirajte najprije gore spomenute servisne radionice.

Adresa:

C. M. C. GmbH
Katharina-Loth-Str. 15
DE-66386 St. Ingbert
NJEMAČKA

● EG-Izjava o sukladnosti CE

Mi,

C. M. C. GmbH

Odgovoran za dokument: Marc Uhle
Katharina-Loth-Str. 15
DE-66386 St. Ingbert
NJEMAČKA

izjavljujemo pod isključivo vlastitom odgovornošću,
da je proizvod

Električni uređaj za varenje

Serijski broj: 2090

Godina proizvodnje: 2018/15

IAN: 286510

Model: **PESG 120 B3**

udovoljava bitnim sigurnosnim zahtjevima koji su
određeni u europskim direktivama

EG-Direktiva o niskonaponskoj opremi

2014/35/EU

**EG-direktiva o elektromagnetskoj
sukladnosti**

2014/30/EU

i njihova dopuna.

Za ocjenu sukladnosti primijenjene su slijedeće
harmonizirane norme:

EN 60974-10:2014/A1:2015**EN 60974-6:2016****AfPS GS 2014:01 PAK**

St. Ingbert, 01.12.2017



















C.M.C. GmbH
Katharina-Loth-Str. 15
66386 St. Ingbert
Telefon: +49 6384 9989720
Telefax: +49 6384 9989729

u ime A. Marc Uhle



Legenda pictogramelor utilizate	Pagina 20
Introducere	Pagina 21
Utilizare conform destinației.....	Pagina 21
Descrierea componentelor.....	Pagina 21
Date tehnice.....	Pagina 21
Pachet de livrare.....	Pagina 21
Indicații de siguranță	Pagina 21
Surse de pericol la sudura cu arc electric.....	Pagina 23
Casca de sudură - indicații de siguranță specifice.....	Pagina 26
Spații înguste și umede.....	Pagina 26
Îmbrăcămintea de protecție.....	Pagina 27
Protecție împotriva radiațiilor și a arsurilor.....	Pagina 27
Montarea căștii de sudură	Pagina 28
Pregătirea pentru sudură	Pagina 28
Sudura	Pagina 28
Protecția la supraîncălzire	Pagina 29
Întreținere	Pagina 29
Indicații referitoare la mediul înconjurător și date referitoare la înlăturare	Pagina 29
Indicații referitoare la garanție și service	Pagina 29
Condiții de garanție	Pagina 29
Domeniul de aplicare al garanției.....	Pagina 30
Modul de desfășurare în caz de garanție.....	Pagina 30
Service	Pagina 30
Declarație de conformitate	Pagina 31

Legenda pictogramelor utilizate

Legenda pictogramelor utilizate			
	Atenție! Citiți manualul de instrucțiuni!		Conexiunea clemei pentru masă
	Tensiunea de intrare; Numărul fazelor precum și		Atenție, pericole posibile!
1 ~ 50Hz	Simbolul de curent alternativ și valoarea de măsurare a frecvenței		Răniri grave până la moarte posibile.
	Nu aruncați aparatele electrice la gunoiul menajer!		Atenție! Pericol de electrocutare!
	Nu folosiți aparatul în aer liber și pe ploaie!		Indicație importanta!
	Scurtcircuitarea cauzată de electrodul pentru sudură poate fi mortală		Înlăturați ambalajul și aparatul în mod ecologic!
	Inspirarea fumului rezultat din sudură vă poate pune în pericol sănătatea.		Sudare manuală cu arc luminos cu bară de electrozi învelită
	Scătele din sudură pot cauza o explozie sau un incendiu.	IP21S	Tip de protecție
	Razele arcului electric pot dăuna ochilor și pielii.		Valoarea măsurare durata sudare mare în modul în desfășurare $t_{ON(max)}$
	Câmpurile electromagnetice pot afecta funcționarea stimula- relor cardiace.		Valoarea măsurare durata sudare mare în modul intermitent Σt_{ON}
	Conexiunea suportului electrod		

Aparat de sudură PESG 120 B3

● Introducere



Felicitări! Ați ales un produs de înaltă calitate al firmei noastre. Înainte de prima punere în funcțiune familiarizați-vă cu modul de utilizare a produsului. Pentru aceasta citiți cu atenție următorul manual de utilizare și indicațiile de siguranță. Punerea în funcțiune a acestei unelte trebuie să fie efectuată doar de personalul specializat.

NU LĂSAȚI SĂ AJUNGĂ PE MÂNA COPIILOR!

● Utilizare conform destinației

Acest aparat electric de sudură este recomandat pentru sudarea manuală cu arc electric cu utilizarea electrozilor corespunzători. O manevrare necorespunzătoare a produsului poate fi periculoasă pentru persoane, animale și lucruri. Casca de sudură trebuie purtată doar cu ochelari de sudură și cu geam de protecție, care sunt inscripționate corespunzător, și trebuie utilizate doar pentru sudură. Casca de sudură este recomandată doar pentru sudarea cu laser! Utilizați produsul doar conform descrierii și în scopurile de utilizare menționate. Păstrați aceste instrucțiuni. În caz că, dați produsul mai departe la terți, înmânați de asemenea și documentația acestuia. Orice utilizare care nu este conformă scopului pentru care a fost creat produsul este interzisă și poate fi periculoasă. Daunele cauzate de nerespectarea sau utilizare defectuasă nu sunt acoperite de garanție și nu reprezintă responsabilitatea producătorului. Aparatul a fost conceput pentru uz domestic și de aceea nu trebuie utilizat pentru uz comercial.

● Descrierea componentelor

Aparat de sudură electric

- 1 Mâner
- 2 Comutator PORNIT / OPRIT (ON / OFF)
- 3 Roată manuală

/// PARKSIDE

- 4 Clemă pentru masă
- 5 Suport electrod
- 6 Lampă de control pentru supraîncălzire

Cască de sudură

- 7 Cască de sudură
- 8 Mâner
- 9 Perie combi cu sârmă cu ciocan de zdrobit
- 10 Sticlă de protecție

● Date tehnice

Conexiune la rețea:	230V~ 50Hz
Curent max. de sudură și tensiunea de lucru corespunzătoare:	75 A / 21 V - 100 A / 22 V
Valoare de măsurare a tensiunii de rețea:	U_1 : 230 V
Valoare de măsurare mare a curentului de rețea:	I_{1max} : 22,5 A
Curent de intrare maxim efectiv:	I_{1eff} : 7 A
Valoarea de măsurare a tensiunii la mers în gol:	U_0 : 48 V
Tipul de protecție:	IP21S

● Pachet de livrare

- 1 Aparat electric de sudură
- 1 Cască de sudură
- 2 Cabluri sudură
- 1 Perie combi cu sârmă cu ciocan de zdrobit
- 1 Manual de montaj și de utilizare



Indicații de siguranță

Vă rugăm să citiți cu atenție instrucțiunile de utilizare și să respectați indicațiile descrise. Familiarizați-vă cu ajutorul acestor instrucțiuni de

Indicații de siguranță

utilizare cu aparatul, utilizarea corectă precum și cu indicațiile de siguranță. Pe plăcuța cu date tehnice se află toate datele tehnice ale acestui aparat de sudură, vă rugăm să vă informați cu privire la particularitățile tehnice ale acestui aparat.

- Acest aparat poate fi utilizat de copii de peste 16 ani, precum și de persoanele cu capacitate fizică, senzorială sau mintală redusă sau lipsă de experiență și/sau cunoștințe, doar dacă sunt supravegheați sau au fost instruiți referitor la utilizarea sigură a aparatului și pericolele ce pot rezulta din acest lucru. Copiii nu au voie să se joace cu aparatul. Curățarea și întreținerea nu trebuie realizate de copii fără supraveghere.
- Efectuarea operațiunilor de reparație și/sau întreținere trebuie efectuată doar de electricieni de specialitate.
- Utilizați doar cablurile incluse în pachetul de livrare (PESG 120 B3 H01N2-D1 x 10 mm²).
- În timpul utilizării aparatul nu trebuie să stea direct pe perete, nu trebuie acoperit sau nu trebuie prins între alte aparatele pentru a putea permite aerului să fie

preluat în orificiile de aerisire. Asigurați-vă că aparatul este conectat în siguranță la tensiunea de rețea. Evitați orice rupere prin tensiune a cablului de rețea. Scoateți ștecherul din priză înainte de a așeza aparatul într-un alt loc.

- Atunci când aparatul nu este în funcțiune opriți-l întotdeauna cu ajutorul comutatorului PORNIT/OPRIT. Așezați suportul electrodului pe o suprafață izolată și luați electrodul după 15 minute de răcire de pe suport.
- Aveți grijă la starea cablului de sudură al suportului electrodului precum și la clemele de masă. Uzura izolărilor și pieselor conductoare de curent poate cauza pericole și poate reduce calitatea sudurii.
- Sudura cu arc electric produce scântei, componente metalice topite și fum. De aceea vă rugăm să respectați: îndepărtați toate substanțele inflamabile și/sau materialele de la locul de muncă sau din apropierea acestuia.
- Asigurați o aerisire a locului de muncă.
- Nu sudați pe recipiente, butoaie sau țevi, care pot conține lichide inflamabile sau gaze sau care au conținut.

- ⚠️ AVERTISMENT!** Evitați contactul direct cu circuitul electric. Tensiunea de mers în gol dintre cleștele electrodului și clema de masă poate fi periculoasă, există pericolul unui scurtcircuit.
- Nu depozitați și nu utilizați aparatul într-un mediu umed sau ud sau în ploaie. Aici sunt valabile prevederile de protecție IP21S.
 - Protejați-vă ochii cu ochelari de protecție corespunzători (DIN nivelul 9-10) care se fixează pe casca livrată. Utilizați mănuși sau îmbrăcăminte de protecție uscată care nu a intrat în contact cu uleiul sau grăsimea pentru a proteja pielea de razele ultraviolete ale arcului electric.

- ⚠️ AVERTISMENT!** Nu utilizați o sursă de sudură pentru înăsprirea țevelor.

Aveți în vedere următoarele:

- Razele arcului electric pot deteriora ochilor și pot cauza arsuri ale pielii.
- Sudura cu arc electric produce scântei și picături de metal topit, unealta sudată începe să se aprindă și rămâne fierbinte pe o durată relativ lungă. De aceea nu atingeți unealta cu mâinile.

- În cazul sudurii cu arc electric se elimină vapori dăunători sănătății. Aveți grijă să nu îi inspirați.
- Protejați-vă de efectele periculoase ale arcului electric și țineți la o distanță de cel puțin 2 m de arcul electric persoanele implicate.

⚠️ Atenție!

- În timpul funcționării aparatului de sudură pot apărea la punctul de conexiune, în funcție de condiția rețelei, defecțiuni în alimentarea cu curent electric pentru ceilalți consumatori. Dacă aveți dubii adresați-vă furnizorului de energie electrică.
- În timpul funcționării aparatului de sudură pot apărea defecțiuni de funcționare la alte aparate ca de ex. aparatul auditiv, stimulatorile cardiace, etc.

● **Surse de pericol la sudura cu arc electric**

În cazul sudurii cu arc electric există o serie de surse de pericol. De aceea pentru sudor este deosebit de important să respecte următoarele reguli pentru a nu se pune în pericol pe sine și pe ceilalți pentru a evita daunele umane și materiale.

Indicații de siguranță

- Operațiunile la rețeaua de alimentare cu curent electric de ex. la cabluri, ștehere, prize, etc. trebuie efectuate de un electrician calificat în conformitate cu prevederile naționale și locale.
- Deconectați în caz de accident aparatul de sudură imediat de la sursa de alimentare cu curent.
- Dacă apare tensiunea de contact electric, opriți imediat aparatul și lăsați-l să fie verificat de un electrician.
- Aveți grijă la contactele electrice bune pe partea de sudură electrică.
- În timpul sudurii purtați mănuși izolatoare în ambele mâini. Acestea protejează de scurtcircuite (mersul în gol al circuitului de curent de sudare), de raze dăunătoare (căldură și raze UV) precum și de metalul încins și stropii de sudură.
- Purtați pantofi de lucru izolatori. Pantofii ar trebui să vă protejeze și de umezeală. Pantofii deschiși nu sunt recomandați deoarece picăturile din metal topit pot cauza arsuri.
- Purtați îmbrăcăminte de protecție corespunzătoare, fără obiecte vestimentare sintetice.
- Nu priviți în arcul luminos fără protecție, utilizați casca de sudură cu sticla de protecție conform normelor europene. Arcul electric emană în afară de căldură și raze de lumină care pot cauza arsuri și raze UV. Aceste raze ultraviolete invizibile cauzează în cazul unei protecții necorespunzătoare, la câteva ore mai târziu o inflamație foarte evidentă, dureroasă a ochilor. În afară de aceasta razele UV cauzează și arsuri pe locurile neprotejate de pe corp, ca în cazul arsurilor solare.
- Chiar și persoanele sau ajutoarele din apropierea arcului luminos trebuie să fie instruiți cu privire la pericole și trebuie echipați cu mijloacele de protecție necesare. Dacă este necesar amplasați pereți de protecție.
- În cazul sudurii, în special în încăperi mici, trebuie să asigurați o alimentare suficientă cu aer proaspăt deoarece se produc vapori și gaze dăunătoare.
- Nu se vor efectua operațiuni de sudură pe recipiente în care au fost depozitate gaze, combustibili, uleiuri minerale, chiar dacă acestea au fost golite de mult timp, deoarece există riscul de explozie cauzat de reziduuri.

- În încăperile cu pericol de incendiu sau explozie sunt valabile prevederi speciale.
- Îmbinările sudate care sunt supune unor solicitări mari și care trebuie să îndeplinească anumite condiții de siguranță trebuie efectuate doar de sudorii calificați și verificați. Exemple sunt butoaiile cu presiune, șinele, cuplajele pentru remorci, etc.

⚠ ATENȚIE! Conectați întodeauna clema de masă pe cât de posibil de aproape de locul de sudură astfel încât curentul de sudură să poată urma cel mai scurt drum posibil de la electrod la clema de masă. Nu conectați niciodată clema de masă cu carcasa aparatului de sudură!

Nu conectați niciodată clema de masă de componentele împământate care se află la distanță de unele de ex. într-o țevă de apă dintr-un alt colț al camerei. În caz contrar sistemul de protecție al cablurilor încăperii în care sudați poate fi deteriorat.

- Nu folosiți aparatul de sudură în ploaie.
- Nu folosiți aparatul de sudură într-un mediu umed.
- Așezați aparatul de sudură pe o suprafață plană.

- leșirea este măsurată la o temperatură a mediului înconjurător de 20 °C. Durata de sudură trebuie redusă la temperaturi ridicate.

Pericol cauzat de scurtcircuitare:



Scurtcircuitarea de un electrod de sudură poate fi mortală.

A nu se suda în ploaie sau pe zăpadă. Purtați mănuși izolatoare uscate. Electrocul nu se atinge cu mâinile. Nu purtați mănuși umede sau deteriorate. Protejați-vă de scurtcircuitare prin izolarea uneltei. Nu deschideți carcasa aparatului.

Pericol cauzat de vaporii de sudură:

Inspirarea vaporilor de sudură poate pune în pericol sănătatea. Nu țineți capul în fum. Utilizați aparatura într-un spațiu deschis. Aerișiți pentru îndepărtarea fumului.

Pericol cauzat de scânteele de sudură:

Scânteele din sudură pot cauza o explozie sau un incendiu. Țineți la distanță de sudură substanțele inflamabile. Nu sudați lângă substanțe inflamabile. Scânteele din sudură pot cauza incendii. Țineți în apropiere un extingtor și o persoană care

să vă supravegheze și care îl poate utiliza imediat. Nu sudați pe butoaie sau pe alte tipuri de recipiente închise.

Pericol cauzat de razele din arcul electric:

Razele arcului electric pot dăuna ochilor și pielii. Purtați protecție pentru cap și ochelari. Purtați protecție pentru auz și cămașă cu guler închis. Purtați căști de protecție și filtre funcționale. Purtați protecție corporală completă.

Pericol cauzat de câmpurile electromagnetice:

Curentul de sudură cauzează câmpuri magnetice. A nu se utiliza împreună cu implanturile medicinale. Nu înfășurați niciodată cablurile de sudură în jurul corpului. Introduceți împreună cablurile de sudură.

● **Casca de sudură - indicații de siguranță specifice**

- Înainte de începerea operațiunilor de sudare convingeți-vă funcționarea corespunzătoare a căștii de sudură cu ajutorul unei surse de lumină deschise (de ex. o brichetă).

- Datorită stropirii în timpul sudurii geamul de protecție se poate deteriora. Schimbați imediat geamurile de protecție deteriorate sau zgâriate.
- Înlocuiți imediat componentele murdare sau stropite.
- Aparatul poate fi utilizat doar de persoane peste 16 ani.
- Familiarizați-vă cu prevederile de siguranță pentru sudură. Respectați și indicațiile de siguranță pentru aparatul dumneavoastră de sudură.
- Așezați-vă tot timpul casca de sudură în timpul sudurii. În cazul neutilizării se pot produce răni grave pe piele.
- În timpul sudurii purtați întotdeauna îmbrăcăminte de protecție.
- Nu utilizați casca de sudură fără un geam de protecție deoarece unitatea optică poate fi deteriorată.
- Schimbați geamul de protecție pentru o vizibilitate mai bună și o muncă fără efort.

● **Spații înguste și umede**

- În cazul lucrărilor efectuate în spații înguste, umede sau fierbinți trebuie să utilizați suprafețele

izolatoare sau intermediare, mânușile cu manșete din piele sau alte materiale izolatoare, pentru a proteja corpul.

- În cazul utilizării aparatelor de sudură în condiții electrice periculoase, de ex. în spații înguste cu pereți conducători electric (butoaie, țevi, etc., în spații umede (umezeala îmbrăcăminte de lucru), tensiunea de ieșire a aparatului de sudură la mers în gol nu trebuie să fie mai mare de 48 volți (valoare efectivă). Acest aparat de sudură nu trebuie utilizat în aceste cazuri datorită tensiunii de ieșire.

- Deschideți fereastra sau ventilatorul pentru a garanta accesul aerului.

- Purtați ochelari de protecție și protecție pentru gură.
- Purtați pe ambele mâini mânuși cu manșete dintr-un material adecvat (piele). Trebuie să se afle într-o stare ireproșabilă.
- Pentru protecția împotriva scântei și arsurilor purtați șorțuri corespunzătoare. Atunci când tipul operațiunilor vă solicită de ex. să sudați deasupra capului, este necesar să purtați un costum de protecție și o protecție pentru cap.

● Îmbrăcămintea de protecție

- În timpul lucrărilor sudorul trebuie să fie protejat pe întregul corp prin îmbrăcămintă corespunzătoare și protecție facială împotriva radiațiilor și arsurilor. Trebuie respectați următorii pași:
 - Purtați îmbrăcămintă de protecție înainte de operațiunile de sudură.
 - Purtați mânuși.

● Protecție împotriva radiațiilor și a arsurilor

- La toate punctele de lucru agățați "Atenție! Nu priviți în flăcări!" care avertizează asupra pericolului. Punctele de lucru trebuie împrejmuite astfel încât persoanele care se află în apropiere să fie protejate. Personalul neautorizat trebuie ținut la distanță.
- În imediata apropiere a locurilor de muncă fixe pereții nu trebuie să fie de culoare deschisă sau lucioși. Ferestrele trebuie

asigurate până la înălțimea capului că nu se deschid sau nu iluminează radiații, de ex. printr-o vopsea corespunzătoare.

● Montarea căștii de sudură

- Montați mânerul [8] pe casca de sudură [7], ca în fig. B.
- Montați sticla de protecție [10] pe casca de sudură [7], ca în fig. B.
- Pliati apoi cele trei părți ale umbrelei de sudură. Ambele laterale vor fi conectate prin câte două capse cu partea de sus.

● Pregătirea pentru sudură

Indicație: Atunci când reglați curentul, verificați dacă afișajul pentru curent se mișcă și dacă șurubul de ghidare nu este prins.

Indicație: Detensionați suportul electrodului [5] și a clema de masă [4] și schimbați-le imediat.

- Conectați cablul de curent.
- Poziționați întrerupătorul PORNIT / OPRIT [2] în poziția „ON”. Afișajul pentru curent luminează, procesul de încărcare a început.
- Pentru a termina procesul de lucru, așezați comutatorul PORNIT / OPRIT [2] pe poziția „OFF”.

Indicație: Atunci când lampa de control galben [6] luminează, această indică o supraîncălzire. Cercul de curent a fost întrerupt automat. Procesul de lucru se va termina.

- Fixați clema de masă [4] direct pe unealtă și pe suprafața pe care este așezată unealta.

Indicație: Asigurați-vă că există un contact direct cu unealta. Evitați suprafețele lăcuite și / sau benzile izolatoare.

Indicație: Casca de sudură [7] trebuie utilizată în timpul sudurii. Protejează ochii de arcul radiațiile luminoase emise de arcul electric și permite o vizibilitate mare asupra uneltei.

● Sudura

După ce ați efectuat toate conexiunile electrice pentru alimentarea cu curent precum și pentru circuitul electric de sudură procedați după cum urmează:

- Introduceți capătul neînfășurat al electrodului în suportul pentru electrod [5] și conectați clema de masă [4] cu unealta. Aveți grijă să existe un contact electric bun.
- Aparatul are un blocaj pentru blocarea setării grosimii electrodului. Porniți aparatul prin așezarea comutatorului PORNIT / OPRIT [2] în poziția „PORNIT”. Selectați cu ajutorul roții manuale [3] grosimea electrodului: Pentru electrozi de 1,6 sau 2,0 mm reglați roata manuală [3] pe poziția 1.6 / 2.0. Pentru electrozi de 2 mm reglați roata manuală [3] în poziția 2.5.
- Țineți masca de sudură [7] în fața feței și duceți vârful electrodului peste unealta de lucru ca și cum ați dori să aprindeți un chibrit. Aceasta este cea mai bună metodă pentru a aprinde arcul electric.
- Testați pe un element de probă dacă ați ales electrodul și intensitatea corectă a curentului.

ATENȚIE!

Nu picurați cu electrodul pe unealtă. Ar putea fi deteriorat și aprinderea arcului electric ar putea fi îngreunată. Pe măsură ce arcul electric s-a aprins încercați să păstrați o distanță față de unealtă care să corespundă diametrului electrodului. Distanța trebuie să rămână constantă, în timpul sudurii. Înclinarea electrodului trebuie să aibe 20–30 de grade.

ATENȚIE!

Utilizați tot timpul un clește pentru a îndepărta electrodul uzat sau pentru a mișca uneltele fierbinți. Vă rugăm să luați în considerare că după sudură trebuie așezată o suprafață izolatoare.

Pulberea trebuie îndepărtată de pe sudură după răcire. Dacă sudura se continuă pe un punct de sudură întrerupt, atunci trebuie îndepărtată pulberea de pe acel loc.

ATENȚIE!

Operațiunea de sudură provoacă căldură. De aceea aparatul de sudură trebuie utilizat cel puțin o

jumătate de oră în mers în gol. În mod alternativ aparatul trebuie să se răcească timp de o oră. Aparatul poate fi ambalat și depozitat după ce temperatura aparatului a fost reglată.

- Deconectați aparatul prin apăsarea comutatorului PORNIT / OPRIT [2] în poziția OFF.

● Protecția la supraîncălzire

Aparatul este dotat cu o protecție la supraîncălzire. Dacă există o supraîncălzire, atunci lampa de control [6] se aprinde. Lăsați aparatul de sudură să se răcească pentru câțiva timp.

PESG 120 B3 (cu AC 230V 50Hz ștecher rețea): Siguranțele și conductele către prizele de rețea trebuie să corespundă prevederilor (VDE 0100). Prizele cu siguranța de contact trebuie să aibă max. 16 A (modele și date tehnice: NDM1-63, AC 230/400V C16. IEC 60898. Declanșați. Producător: Nader) trebuie asigurate (siguranțele sau întrerupător de siguranță). Siguranțele mai mari pot avea ca urma aprinderea cablurilor resp. daune cauzate de incendii.

Atenție: Aparatul trebuie conectat la o sursă de rețea cu siguranța menționată. Atunci când suportul electrodului și clema de masă sunt scurtcircuitate, siguranța se poate declanșa în 16–20 secunde. Încadrarea conform directivei EMV: Clasa A conform IEC 60974-10

Avertizare: Aparatele clasificate în clasa A sunt prevăzute pentru uz industrial. În cazul utilizării în alte domenii compatibilitatea electromagnetică nu poate fi asigurată, respectiv se pot produce defecțiuni.

● Întreținere

- Înlăturați praful și murdăria de pe aparat.
- Curățați aparatul cu o perie fină sau o lavetă uscată.

● Indicații referitoare la mediul înconjurător și date referitoare la înlăturare



Câștigarea materiei prime în loc de aruncarea gunoiului!



Aparatul, accesoriile și ambalajul trebuie duse la un punct de colectare și sortare.

Nu aruncați aparatul electric de sudură la gunoier menajer, în foc sau în apă. Dacă este posibil reciclați aparatele nefuncționale. Solicitați ajutorul furnizorului dvs. local.

● Indicații referitoare la garanție și service

Granția Creative Marketing Consulting GmbH

Stimate client, pentru acest aparat vă oferim o garanție de 3 ani începând cu data achiziției. În cazul defectelor la nivelul acestui aparat aveți drepturi legale față de vânzătorul aparatului. Aceste drepturi legale nu sunt limitate de garanția noastră prezentată în continuare.

● Condiții de garanție

Perioada garanției începe la data achiziției. Vă rugăm să păstrați bonul de casă original. Acesta reprezintă dovada achiziției.

Dacă în decurs de trei ani de la data achiziției acestui produs se înregistrează un defect de material sau de fabricație, vă reparăm sau înlocuim gratuit produsul – la alegerea noastră – aparatul. Această prestație presupune ca, în această perioadă de trei ani, să ne predați aparatul defect și dovada achiziționării (bonul de casă) și să descrieți pe scurt, în scris, defectul indicând momentul apariției acestuia.

Condiții de garanție / Service

Dacă defectul este acoperit de garanția noastră, veți primi produsul reparat sau unul nou. Cu reparația sau înlocuirea produsului nu începe o nouă perioadă de garanție.

● Domeniul de aplicare al garanției

Aparatul a fost produs cu atenție conform unor standarde stricte de calitate și verificat înainte de livrare.

Garanția se aplică numai pentru defecte de material și de fabricație. Această garanție nu acoperă piesele componente ale produsului care prezintă urme normale de uzură și care sunt văzute ca piese de schimb sau deteriorările la nivelul pieselor casante, de exemplu întrerupătoare, acumulatori sau piese fabricate din sticlă.

Dreptul de garanție se stinge dacă produsul este deteriorat, utilizat sau întreținut în mod necorespunzător. Pentru o utilizare corespunzătoare a produsului trebuie respectate întocmai indicațiile cuprinse în instrucțiunile de utilizare. Trebuie evitate în mod obligatoriu scopurile de utilizare și acțiunile interzise sau împotriva cărora se avertizează în instrucțiunile de utilizare.

Aparatul este destinat numai pentru uz privat și nu pentru o utilizare comercială. În caz de utilizare necorespunzătoare, supunerea la șocuri și alte intervenții care se efectuează de un punct de service neautorizat de noi, garanția devine nulă.

● Modul de desfășurare în caz de garanție

Pentru a garanta o prelucrare rapidă a problemei dumneavoastră, vă rugăm să respectați următoarele indicații:

ntru orice solicitare, vă rugăm să aveți la îndemână bonul de casă și numărul articolului (de exemplu IAN) ca dovadă pentru achiziție.

Numărul de articol este gravat sau poate fi găsit pe plăcuța de fabricație, pe pagina de titlu a

instrucțiunilor de utilizare (jos stânga) sau pe eticheta din partea de jos sau din spate.

În cazul în care există deranjamente în funcționare sau alte deficiențe, vă rugăm să contactați mai întâi telefonic sau prin e-mail departamentul de service indicat în continuare.

Produsul înregistrat ca defect, împreună cu dovada achiziției (bonul de casă) și indicarea deficienței, precum și a momentului apariției acesteia, poate fi trimis gratuit la adresa de service care v-a fost comunicată.



Notă:

La www.lidl-service.com puteți descărca acest manual și numeroase alte manuale, filme cu produse, precum și software.

● Service

Ne puteți contactata:

RO

Denumire: Technick Power KP
Adresă de internet: www.cmc-creative.de
E-mail: tech.power@t-online.de
Telefon: 0 354738458
Sediu: Germania

IAN 286510

Vă rugăm să țineți cont de faptul că următoarea adresă nu este adresa departamentului de service. Contactați mai întâi punctul de service indicat mai sus.

Adresă:

C. M. C. GmbH
Katharina-Loth-Str. 15
DE-66386 St. Ingbert
GERMANIA

● **Declaratie de conformitate CE**

Noi,

C. M. C. GmbH

Responsabil documentație: Marc Uhle

Katharina-Loth-Str. 15

DE-66386 St. Ingbert

GERMANIA

ne asumăm responsabilitatea că produsul

Aparat electric de sudură

Număr serie: 2090

Anul fabricației: 2018 / 15

IAN: 286510

Model: **PESG 120 B3**

corespunde prevederilor de siguranță în vigoare și
directivelor europene

Directiva UE privind joasa tensiune

2014 / 35 / EU

**Directiva UE referitoare la compatibilitatea
electromagnetică**

2014 / 30 / EU

și modificările acesteia.

Pentru declarația de conformitate au fost luate în
considerare următoarele norme armonizate:

EN 60974-10:2014/A1:2015

EN 60974-6:2016

AfPS GS 2014:01 PAK

St. Ingbert, 01.12.2017



















C.M.C. GmbH
Katharina-Loth-Str. 15
66386 St. Ingbert
Telefon: +49 630 9959720
Telefax: +49 630 9959729

Marc Uhle



Υπόμνημα των χρησιμοποιούμενων εικονογραμμάτων	Σελίδα 34
Εισαγωγή	Σελίδα 35
Χρήση σύμφωνα με τις προδιαγραφές	Σελίδα 35
Περιγραφή μερών	Σελίδα 35
Τεχνικά χαρακτηριστικά.....	Σελίδα 35
Περιεχόμενα παράδοσης.....	Σελίδα 35
Υποδείξεις ασφάλειας	Σελίδα 36
Πηγές κινδύνου κατά την συγκόλληση φωτοβολταϊκού τόξου	Σελίδα 38
Υποδείξεις ασφαλείας σχετικά με την ασπίδα συγκόλλησης	Σελίδα 41
Στενοί και υγροί χώροι	Σελίδα 42
Ένδυση προστασίας.....	Σελίδα 42
Προστασία ενάντια σε ακτινοβολία και εγκαύματα.....	Σελίδα 42
Εγκατάσταση ασπίδας συγκόλλησης	Σελίδα 43
Προετοιμασία συγκόλλησης	Σελίδα 43
Συγκόλληση	Σελίδα 43
Προστασία υπερθέρμανσης	Σελίδα 44
Συντήρηση	Σελίδα 44
Οικολογικές υποδείξεις και στοιχεία απόρριψης	Σελίδα 45
Οδηγίες για εγγύηση και διαδικασία σέρβις	Σελίδα 45
Όροι εγγύησης	Σελίδα 45
Πλαίσιο εγγύησης.....	Σελίδα 45
Διεκπεραίωση της εγγύησης.....	Σελίδα 45
Σέρβις	Σελίδα 46
Δήλωση συμμόρφωσης ΕΚ	Σελίδα 47

Υπόμνημα των χρησιμοποιούμενων εικονογραμμάτων

Υπόμνημα των χρησιμοποιούμενων εικονογραμμάτων			
	Προσοχή! Διαβάστε τις οδηγίες χρήσης!		Σύνδεση ακροδέκτη γείωσης
	Είσοδος ρεύματος; πλήθος των φάσεων καθώς και		Προσοχή, πιθανοί κίνδυνοι!
1 ~ 50Hz	Σύμβολο εναλασσόμενου ρεύματος και τιμή μέτρησης της συχρότητας		Σοβαροί ως θανάσιμοι τραυμα- τισμοί πιθανοί.
	Μην απορρίπτετε τις ηλεκτρικές συσκευές στα οικιακά απορριμ- ματα!		Προσοχή! Κίνδυνος ηλεκτρο- πληξίας!
	Απαγορεύεται η χρήση της συ- σκευής σε εξωτερικό χώρο και ποτέ με βροχή!		Σημαντική υπόδειξη
	Ηλεκτροπληξία από τα ηλεκτρό- δια συγκόλλησης μπορεί να εί- ναι θανατηφόρα		Αποσύρετε τη συσκευασία και τη συσκευή με τρόπο φιλικό στο περιβάλλον!
	Εισπνοή καπνών συγκόλλησης μπορεί να θέσει την υγεία σας σε κίνδυνο.		Συγκόλληση φωτοβολταϊκού τόξου με περιβεβλημένα ηλε- κτρόδια ράβδους
	Σπινθήρες συγκόλλησης μπο- ρούν να προκαλέσουν έκρηξη ή πυρκαγιά.	IP21S	Είδος προστασίας
	Ακτινοβολία φωτοβολταϊκού τό- ξου μπορεί να βλάψει τα μάτια και να τραυματίσει το δέρμα.		Μέγιστες τιμές μέτρησης χρό- νου συγκόλλησης σε διαρκή τρόπο λειτουργίας ¹ ON (max)
	Ηλεκτρομαγνητικά πεδία μπο- ρούν να διαταράξουν την λει- τουργία βηματοδότην.		Μέγιστες τιμές μέτρησης χρό- νου συγκόλλησης σε διακεκομ- μένο τρόπο λειτουργίας Σ ¹ ON
	Σύνδεση βάσης ηλεκτροδίων		

Συσκευή ηλεκτροσυγκόλλησης PESG 120 B3

● Εισαγωγή



Συγχαρητήρια! Επιλέξατε μια συσκευή υψηλών προδιαγραφών από τον οίκο μας. Πριν από την πρώτη θέση σε λειτουργία εξοικειωθείτε με το προϊόν. Για το σκοπό αυτό διαβάστε προσεκτικά τις παρακάτω οδηγίες χρήσης και υποδείξεις ασφάλειας. Η θέση σε λειτουργία αυτού του μηχανήματος επιτρέπεται να γίνεται μόνο από εκπαιδευμένα πρόσωπα.

ΜΗΝ ΤΟ ΑΦΗΝΕΤΕ ΝΑ ΠΕΡΙΕΛΘΕΙ ΣΤΑ ΧΕΡΙΑ ΠΑΙΔΙΩΝ!

● Χρήση σύμφωνα με τις προδιαγραφές

Αυτή η ηλεκτρική συσκευή συγκόλλησης είναι κατάλληλη για συγκολλήσεις φωτοβολταϊκού τόξου με χρήση των αντίστοιχων επενδεδυμένων ηλεκτροδίων. Μια χρήση του προϊόντος εκτός των προδιαγραφών μπορεί να είναι επικίνδυνη για πρόσωπα, ζώα και υλικά αντικείμενα. Η ασπίδα συγκόλλησης επιτρέπεται να χρησιμοποιείται μόνο με γυαλιά προστασίας συγκόλλησης καθώς και πρόσθετα γυαλιά, τα οποία είναι ανάλογα χαρακτηρισμένα, και κατά βάση να χρησιμοποιείται μόνο για συγκόλληση. Η ασπίδα συγκόλλησης δεν είναι κατάλληλη για συγκόλληση λέιζερ! Χρησιμοποιήστε το προϊόν μόνο όπως περιγράφεται και για τον τομέα εφαρμογής που αναφέρεται. Φυλάξτε τις παρούσες οδηγίες. Σε περίπτωση μεταβίβασης του προϊόντος σε τρίτους παραδώστε μαζί και όλα τα έγγραφα. Κάθε χρήση που αποκλίνει από την προοριζόμενη απαγορεύεται και είναι δυναμικά επικίνδυνη. Βλάβες μέσω αμέλειας ή εσφαλμένης χρήσης δεν καλύπτονται από την εγγύηση και δεν εμπίπτουν στο εύρος κάλυψης του κατασκευαστή. Η συσκευή σχεδιάστηκε για οικιακή χρήση και απαγορεύεται να χρησιμοποιηθεί εμπορικά ή βιομηχανικά.

● Περιγραφή μερών

Ηλεκτρική συσκευή συγκόλλησης

- 1 Χειρολαβή
- 2 Διακόπτης ΕΝΤΟΣ / ΕΚΤΟΣ (ON / OFF)
- 3 Τροχός χειρός
- 4 Ακροδέκτης γείωσης
- 5 Βάση ηλεκτροδίων
- 6 Λαμπτήρας ελέγχου για υπερθέρμανση

Ασπίδα συγκόλλησης

- 7 Ασπίδα συγκόλλησης
- 8 Λαβή
- 9 Σύνθετη βούρτσα σύρματος με σφυρί σμίλη
- 10 Προστατευτικό γυαλί

● Τεχνικά χαρακτηριστικά

Σύνδεση δικτύου:	230V~ 50Hz
Μέγ. ρεύμα συγκόλλησης και η αντίστοιχη τυποποιημένη τάση εργασίας:	75 A / 21 V - 100 A / 22 V
Τιμή μέτρησης η ονομαστική τάση:	U _i : 230V
Μέγιστη τιμή μέτρησης του ονομαστικού ρεύματος:	I _{imax} : 22,5 A
Μέγιστο αποτελεσματικό Ρεύμα εισόδου:	I _{ieff} : 7 A
Τιμή μέτρησης της Τάση αδρανούς λειτουργίας:	U ₀ : 48 V
Είδος προστασίας:	IP21S

● Περιεχόμενα παράδοσης

- 1 Συσκευή ηλεκτροσυγκόλλησης
- 1 Ασπίδα συγκόλλησης
- 2 Αγωγοί συγκόλλησης
- 1 Σύνθετη βούρτσα σύρματος με σφυρί σμίλη
- 1 Οδηγίες συναρμολόγησης και χειρισμού



Υποδείξεις ασφάλειας

Παρακαλούμε διαβάστε προσεκτικά αυτές τις οδηγίες πλήρως και λάβετε υπόψη σας τις υποδείξεις που περιγράφονται. Εξοικειωθείτε με βάση αυτές τις οδηγίες χρήσης με την συσκευή, την ορθή της χρήση καθώς και τις υποδείξεις ασφάλειας. Στην πινακίδα τύπου βρίσκονται όλα τα τεχνικά χαρακτηριστικά αυτής της συσκευής συγκόλλησης, παρακαλούμε ενημερωθείτε σχετικά με τις τεχνικές ιδιότητες αυτής της συσκευής.

- Αυτή η συσκευή μπορεί να χρησιμοποιηθεί από παιδιά άνω των 16 ετών καθώς και από πρόσωπα με μειωμένες φυσικές, αισθητηριακές ή πνευματικές ικανότητες ή με έλλειψη εμπειρίας και/ή γνώσης, όταν επιβλέπονται ή έχουν ενημερωθεί σχετικά με την ασφαλή χρήση της συσκευής και έχουν καταλάβει τους κινδύνους που προκύπτουν. Μην επιτρέπετε σε παιδιά να παίζουν με τη συσκευή. Απαγορεύεται ο καθαρισμός και η συντήρηση χρήστη από παιδιά χωρίς επίβλεψη.
- Επιτρέψτε την πραγματοποίηση επισκευών ή/και εργασιών

συντήρησης μόνο από εξειδικευμένο ηλεκτροτεχνικό προσωπικό.

- Χρησιμοποιείτε μόνο τους αγωγούς συγκόλλησης που περιέχονται στην συσκευασία (PESG 120 B3 H01N2-D1 x 10 mm²).
- Η συσκευή πρέπει κατά την διάρκεια λειτουργίας να μην στέκεται απευθείας στον τοίχο, να μην είναι καλυμμένη ή συσφιγμένη μεταξύ άλλων συσκευών, ώστε να μπορεί να λαμβάνεται πάντα επαρκής αέρας μέσω των σχισμών αερισμού. Βεβαιωθείτε ότι η συσκευή είναι ορθά συνδεδεμένη στην τάση δικτύου. Αποφεύγετε κάθε φορτίο εφελκυσμού του αγωγού δικτύου. Βγάλτε τον ρευματολήπτη από την πρίζα, πριν τοποθετήσετε την συσκευή σε άλλο χώρο.
- Απενεργοποιείτε πάντα την συσκευή, όταν δεν είναι σε λειτουργία, μέσω του διακόπτη ΕΝΤΟΣ/ΕΚΤΟΣ. Τοποθετήστε την βάση ηλεκτροδίων σε ένα μονωμένο υπόστρωμα και αφαιρέστε τα ηλεκτρόδια από την βάση μόνο μετά από 15 λεπτά ψύξης.
- Προσέχετε για την κατάσταση του καλωδίου συγκόλλησης, της βάσης ηλεκτροδίων καθώς και του ακροδέκτη γείωσης. Φθορές στην μόνωση και στα ηλεκτροφόρα

μέρη μπορούν να προκαλέσουν κινδύνους και μειώνουν την ποιότητα της εργασίας συγκόλλησης.

- Η συγκόλληση φωτοβολταϊκού τόξου παράγει σπινθήρες, λιωμένα μεταλλικά μέρη και καπνό. Προσέχετε, ώστε να: Απομακρύνετε όλες τις εύφλεκτες ουσίες και / ή υλικά από τον χώρο εργασίας και το άμεσο περιβάλλον του.
- Φροντίστε για αερισμό του χώρου εργασίας.
- Μην συγκολλείτε σε δοχεία, αγγεία ή σωλήνες, τα οποία περιέχουν ή περιείχαν εύφλεκτα υγρά ή αέρια.

⚠ ΠΡΟΕΙΔΟΠΟΙΗΣΗ! Αποφεύγετε κάθε άμεση επαφή με το κύκλωμα ρεύματος συγκόλλησης. Η τάση ανοικτού κυκλώματος μεταξύ τσιμπίδας ηλεκτροδίου και ακροδέκτη γείωσης μπορεί να είναι επικίνδυνη, υφίσταται κίνδυνος ηλεκτροπληξίας.

- Μην αποθηκεύετε ή χρησιμοποιείτε την συσκευή σε υγρό ή βρεγμένο περιβάλλον ή βροχή. Εδώ ισχύει η διάταξη διασφάλισης IP21S.
- Προστατέψτε τα μάτια σας με τα καθορισμένα για αυτό γυαλιά προστασίας (DIN βαθμός 9-10), τα οποία στερεώνετε στην

εσωκλειόμενη ασπίδα συγκόλλησης. Χρησιμοποιείτε γάντια και στεγνά ενδύματα προστασίας, τα οποία δεν έχουν λάδι και λίπη, για να προστατέψετε το δέρμα από την ακτινοβολία του φωτοβολταϊκού τόξου.

⚠ ΠΡΟΕΙΔΟΠΟΙΗΣΗ! Μην χρησιμοποιείτε την πηγή ρεύματος συγκόλλησης για απόψυξη σωλήνων.

Προσέχετε:

- Η ακτινοβολία του φωτοβολταϊκού τόξου μπορεί να βλάψει τα μάτια και να προκαλέσει εγκαύματα στο δέρμα.
- Η συγκόλληση φωτοβολταϊκού τόξου παράγει σπινθήρες και σταγόνες από λιωμένο μέταλλο, το τεμάχιο εργασίας που συγκολλείται αρχίζει και λάμπει και παραμένει για σχετικά μεγάλο χρονικό διάστημα πάρα πολύ ζεστό. Για αυτό το λόγο μην αγγίζετε το τεμάχιο εργασίας με γυμνά χέρια.
- Κατά την συγκόλληση φωτοβολταϊκού τόξου απελευθερώνονται βλαβεροί για την υγεία ατμοί. Προσέχετε ώστε όσο το δυνατό να μην τους εισπνέετε.
- Προστατευθείτε ενάντια στην επικίνδυνη δράση του

φωτοβολταϊκού τόξου και κρατήστε πρόσωπα που δεν λαμβάνουν μέρος στην εργασία τουλάχιστον 2 m μακριά από το φωτοβολταϊκό τόξο.

⚠ Προσοχή!

- Κατά την διάρκεια λειτουργίας της συσκευής συγκόλλησης μπορεί, εξαρτώμενο από τις συνθήκες δικτύου στο σημείο σύνδεσης, να προκύψουν διαταραχές στην παροχή τάσης για άλλους καταναλωτές. Σε περίπτωση αμφιβολίας απευθυνθείτε στην επιχείρησας παροχής ενέργειας.
- Κατά την διάρκεια λειτουργίας της συσκευής συγκόλλησης μπορεί να προκύψουν διαταραχές λειτουργίας άλλων συσκευών, π.χ. ακουστικά, βηματοδότες κτλ.

● Πηγές κινδύνου κατά την συγκόλληση φωτοβολταϊκού τόξου

Κατά την συγκόλληση φωτοβολταϊκού τόξου προκύπτει μια σειρά από πηγές κινδύνου. Για αυτό το λόγο είναι ιδιαίτερα σημαντικό για τον συγκολλητή να τηρεί τους ακόλουθους κανόνες, για να μην θέτει σε κίνδυνο τον ίδιο και άλλους και

προς αποφυγή ζημιών σε πρόσωπα και στη συσκευή.

- Επιτρέπετε εργασίες στα μέρη τάσης δικτύου, π.χ. καλώδια, ρευματολήπτη, πρίζες κτλ., να πραγματοποιούνται μόνο από έναν ηλεκτροτεχνίτη σύμφωνα με τις εθνικές και τοπικές προδιαγραφές.
- Διαχωρίζεται σε ατυχήματα την συσκευή συγκόλλησης άμεσα από την παροχή τάσης.
- Αν προκύψουν ηλεκτρικές τάσεις επαφής, απενεργοποιείστε την συσκευή άμεσα και αφήστε να την εξετάσει ένας ηλεκτροτεχνίτης.
- Προσέχετε πάντα για καλές ηλεκτρικές επαφές στην πλευρά του ρεύματος συγκόλλησης.
- Κατά την συγκόλληση να φοράτε πάντα και στα δυο χέρια μονωμένα γάντια. Αυτά προστατεύουν από ηλεκτροπληξίες (τάση ανοικτού κυκλώματος του κυκλώματος ρεύματος συγκόλλησης), από βλαβερές ακτινοβολίες (θερμότητα και υπεριώδη ακτινοβολία UV) καθώς και από πυρακτωμένο μέταλλο και επακόλουθα πισσιλίσματα.
- Φοράτε σταθερά, μονωμένα υποδήματα. Τα υποδήματα πρέπει να μονώνουν επίσης εναντια

σε υγρασία. Ημίμποτα δεν είναι κατάλληλα, επειδή πυρακτωμένες σταγόνες μετάλλου που πέφτουν μπορούν να προκαλέσουν εγκαύματα.

- Φοράτε κατάλληλη ένδυση προστασίας, όχι συνθετικά ενδύματα.
- Μην κοιτάτε με απροστάτευτα μάτια στο φωτοβολταϊκό τόξο, χρησιμοποιείτε μόνο ασπίδα συγκολλητή-συγκόλλησης με γυαλί προστασίας σύμφωνα με τις προδιαγραφές σύμφωνα με DIN. Το φωτοβολταϊκό τόξο εκπέμπει εκτός από φως και θερμική ακτινοβολία, η οποία προκαλεί λάμψη ή έγκαυμα, επίσης υπεριώδη ακτινοβολία UV. Αυτή η αόρατη υπεριώδης ακτινοβολία προκαλεί με ανεπαρκή προστασία μια πάρα πολύ επώδυνη επιπεφυκίτιδα, η οποία γίνεται αντιληπτή μόνο μετά από μερικές ώρες. Εκτός αυτού προκαλεί η υπεριώδης ακτινοβολία UV εγκαύματα σε απροστάτευτα μέρη του σώματος όπως με την ηλιακή ακτινοβολία.
- Άτομα ή βοηθοί που βρίσκονται επίσης κοντά στο φωτοβολταϊκό τόξο πρέπει να ενημερώνονται για τους κινδύνους και να είναι εξοπλισμένοι με τα απαραίτητα μέσα προστασίας. Αν είναι

απαραίτητο τοποθετήστε τοίχους προστασίας.

- Κατά την συγκόλληση, ιδιαίτερα σε μικρούς χώρους, πρέπει να φροντίζετε για επαρκή κυκλοφορία αέρα, επειδή δημιουργούνται καπνός και βλαβερά αέρια.
- Σε δοχεία, μέσα στα οποία αποθηκεύονται αέρια, καύσιμα, ορυκτέλαια ή παρ., απαγορεύεται - ακόμη και αν έχουν αδειασει πριν από πολύ καιρό - να εκτελούνται εργασίες συγκόλλησης, επειδή υφίσταται κίνδυνος έκρηξης μέσω κατάλοιπων.
- Σε χώρους επικίνδυνους για πυρκαγιά και έκρηξη ισχύουν ειδικές προδιαγραφές.
- Συνδέσεις συγκόλλησης, οι οποίες εκτίθενται σε μεγάλες καταπονήσεις και πρέπει να πληρούν καθορισμένες απαιτήσεις ασφάλειας, επιτρέπεται να εκτελούνται μόνο από ιδιαίτερα εκπαιδευμένους και ελεγχμένους συγκολλητές. Παραδείγματα είναι δοχεία υπό πίεση, σιδηροδρομικές ράγες, κοτσαδόροι κτλ.
- ▲ **ΠΡΟΣΟΧΗ!** Συνδέετε τον ακροδέκτη γείωσης πάντοτε όσο το δυνατό πιο κοντά στο σημείο συγκόλλησης, έτσι ώστε το ρεύμα συγκόλλησης να μπορεί να πάρει τον συντομότερο δρόμο από

το ηλεκτρόδιο στον ακροδέκτη γείωσης. Ποτέ μην συνδέετε τον ακροδέκτη γείωσης με το περίβλημα της συσκευής συγκόλλησης!

Ποτέ μην συνδέετε τον ακροδέκτη γείωσης σε γειωμένα μέρη, τα οποία βρίσκονται μακριά από το τεμάχιο εργασίας, π.χ. σε έναν σωλήνα νερού στην άλλη γωνία του χώρου. Διαφορετικά θα μπορούσε να προκύψει φθορά στο σύστημα προστασίας αγωγών του χώρου, στον οποίο συγκολλείτε.

- Μην χρησιμοποιείτε την συσκευή συγκόλλησης στην βροχή.
- Μην χρησιμοποιείτε την συσκευή συγκόλλησης σε υγρό περιβάλλον.
- Τοποθετείτε την συσκευή συγκόλλησης μόνο σε επίπεδο χώρο.
- Η έξοδος είναι μετρημένη σε μια θερμοκρασία περιβάλλοντος 20 °C. Ο χρόνος συγκόλλησης μπορεί να μειωθεί σε υψηλότερες θερμοκρασίες.

Κίνδυνος μέσω ηλεκτροπληξίας:



Ηλεκτροπληξία από ένα ηλεκτρόδιο συγκόλλησης μπορεί να είναι θανατηφόρα. Μην συγκολλείτε σε βροχή ή χιόνι.

Φοράτε στεγνά μονωμένα γάντια. Μην αγγίζετε τα ηλεκτρόδια με γυμνά χέρια. Μην φοράτε βρεγμένα ή φθαρμένα γάντια. Προστατευτείτε από μια ηλεκτροπληξία μέσω μονώσεων ενάντια στο τεμάχιο εργασίας. Μην ανοίγετε το περίβλημα της εγκατάστασης.

Κίνδυνος μέσω καπνού συγκόλλησης:

Η εισπνοή καπνού συγκόλλησης μπορεί να θέσει την υγεία σε κίνδυνο. Μην κρατάτε το κεφάλι μέσα στον καπνό. Χρησιμοποιείτε την εγκατάσταση σε ανοιχτούς χώρους. Χρησιμοποιείτε αερισμό για απομάκρυνση του καπνού.

Κίνδυνος μέσω σπινθήρων συγκόλλησης:

Σπινθήρες συγκόλλησης μπορούν να προκαλέσουν έκρηξη ή πυρκαγιά. Κρατήστε μακριά από την συγκόλληση εύφλεκτες ύλες. Μην συγκολλείτε κοντά σε εύφλεκτες ύλες. Σπινθήρες συγκόλλησης μπορούν να προκαλέσουν πυρκαγιές. Έχετε πρόχειρο έναν πυροσβεστήρα πλησίον και έναν παρατηρητή, ο οποίος μπορεί να τον χρησιμοποιήσει άμεσα. Μην συγκολλείτε σε βαρέλια ή οποιαδήποτε κλειστά δοχεία.

Κίνδυνος μέσω ακτινοβολίας φωτοβολταϊκού τόξου:

Ακτινοβολία φωτοβολταϊκού τόξου μπορεί να βλάψει τα μάτια και να τραυματίσει το δέρμα. Φοράτε καπέλο κα γυαλιά ασφαλείας. Φοράτε ωτασπίδες και γιαντάκια πουκαμίσου με ψηλό κλείσιμο. Φοράτε κράνος προστασίας συγκόλλησης και άθικτα μεγέθη φίλτρου. Φοράτε πλήρη προστασία σώματος.

Κίνδυνος μέσω ηλεκτρομαγνητικών πεδίων:

Το ρεύμα συγκόλλησης παράγει ηλεκτρομαγνητικά πεδία. Μην το χρησιμοποιείτε μαζί με ιατρικά εμφυτεύματα. Ποτέ μην τυλίγετε τους αγωγούς συγκόλλησης γύρω από το σώμα. Κρατήστε μαζί τους αγωγούς συγκόλλησης.

● Υποδείξεις ασφαλείας σχετικά με την ασπίδα συγκόλλησης

- Βεβαιωθείτε με την βοήθεια μια φωτεινής πηγή φωτός (π.χ. αναπτήρας) πάντα πριν από την έναρξη της εργασίας συγκόλλησης για την δέουσα λειτουργία της ασπίδας συγκόλλησης.
- Μέσω πιτσιλισμάτων συγκόλλησης μπορεί να φθαρεί το φύλλο προστασίας. Αντικαταστήστε άμεσα φθαρμένα ή γδαρμένα φύλλα προστασίας.
- Αντικαταστήστε αμέσως φθαρμένα ή έντονα βρώμικα ή πιτσιλισμένα συστατικά μέρη.
- Η συσκευή επιτρέπεται να χρησιμοποιείται μόνο από πρόσωπα, τα οποία έχουν συμπληρώσει το 16. ηλικίας τους.
- Εξοικειωθείτε με τις προδιαγραφές ασφαλείας για την συγκόλληση. Παρακαλούμε λάβετε υπόψη σας για αυτό τις υποδείξεις ασφαλείας της συσκευής σας συγκόλλησης.
- Φοράτε πάντα την ασπίδα συγκόλλησης κατά την συγκόλληση. Σε μη-χρήση μπορεί να πάθετε σοβαρούς τραυματισμούς του αμφιβληστροειδούς.
- Φοράτε κατά την διάρκεια της συγκόλλησης πάντα προστατευτική ένδυση.
- Ποτέ μην χρησιμοποιείτε την ασπίδα συγκόλλησης χωρίς φύλλο προστασίας, επειδή διαφορετικά μπορεί να πάθει ζημιά η οπτική μονάδα.
- Αντικαταστήστε το φύλλο προστασίας εγκαίρως για καλή ορατότητα και ξεκούραστη εργασία.

● Στενοί και υγροί χώροι

- Κατά την εργασία σε στενούς, υγρούς ή ζεστούς χώρους πρέπει να χρησιμοποιούνται μονωτικά υποθέματα και διαχωριστικά, επιπλέον να φοριούνται γάντια καρπού από δέρμα ή άλλη μονωτική ύλη, για να μονώνουν το σώμα ενάντια σε γείωση.
- Κατά την χρήση συσκευών συγκόλλησης υπό ηλεκτρικά επικίνδυνες συνθήκες, π.χ. στενούς χώρους από ηλεκτρικά αγωγίμα τοιχώματα (λέβητες, σωλήνες κτλ.), σε υγρούς χώρους (εμποτισμός της ένδυσης εργασίας) απαγορεύεται η τάση εξόδου της συσκευής συγκόλλησης σε λειτουργία εν κενώ να είναι μεγαλύτερη από 48 Volt (δραστική τιμή). Αυτή η συσκευή συγκόλλησης επιτρέπεται να χρησιμοποιείται σε τέτοιες περιπτώσεις εξαιτίας της τάσης εξόδου.

● Ένδυση προστασίας

- Κατά την διάρκεια εργασίας πρέπει ο συγκολλητής να είναι προστατευμένος σε ολόκληρο το σώμα του μέσω αντίστοιχης ένδυσης και προστασίας

προσώπου ενάντια σε ακτινοβολία και εγκαύματα. Τα ακόλουθα βήματα πρέπει να ληφθούν υπόψη:

- Φορέστε την ένδυση προστασίας πριν την εργασία συγκόλλησης.
- Φορέστε γάντια.
- Ανοίξτε το παράθυρο ή τον ανεμιστήρα, για να εξασφαλίσετε παροχή αέρα.
- Φορέστε γυαλιά προστασίας και προστασία στόματος.
- Και στα δυο χέρια πρέπει να φοριούνται γάντια καρπού από κατάλληλη ύλη (δέρμα). Πρέπει να βρίσκονται σε άψογη κατάσταση.
- Για προστασία της ένδυσης ενάντια σε ιπτάμενους σπινθήρες και εγκαύματα πρέπει να φοράτε κατάλληλα ποδιά. Αν το είδος των εργασιών, π.χ. συγκόλληση πάνω από το κεφάλι, το απαιτεί, πρέπει να φοράτε στολή προστασίας, και αν είναι απαραίτητο, επίσης μια προστασία κεφαλής.

● Προστασία ενάντια σε ακτινοβολία και εγκαύματα

- Στο σημείο εργασίας μέσω μιας πινακίδας „Προσοχή! Μην κοιτάτε στις φλόγα!“ ενημερώνετε

για τον κίνδυνο για τα μάτια. Οι θέσεις εργασίας πρέπει όσο το δυνατό να περιφράσσονται έτσι, ώστε πρόσωπα που βρίσκονται πλησίον να είναι προστατευμένα. Μη εξουσιοδοτημένα άτομα πρέπει να είναι μακριά από τις εργασίες συγκόλλησης.

- Σε άμεση γεινίαση σε σταθερές θέσεις εργασίας πρέπει οι τοίχοι να μην είναι ούτε ανοιχτόχρωμα βαμμένοι μήτε γυαλιστεροί. Τα παράθυρα πρέπει να ασφαλιζονται τουλάχιστον ως το ύψος κεφαλής ενάντια σε διαπερατότητα ή αντανάκλαση ακτινοβολίας, π.χ. μέσω κατάλληλης βαφής.

● Εγκατάσταση ασπίδας συγκόλλησης

- Εγκαταστήστε την λαβή [8] στην ασπίδα συγκόλλησης [7], όπως παρουσιάζεται στην Εικ. Β.
- Εγκαταστήστε το γυαλί προστασίας [10] στην ασπίδα συγκόλλησης [7], όπως παρουσιάζεται στην Εικ. Β.
- Διπλώστε στο τέλος τις τρεις πλευρές της ασπίδας συγκόλλησης. Τα δυο πλευρικά τμήματα συνδέονται πάντα με δυο κουμπιά πίεσης με το άνω τμήμα.

● Προετοιμασία συγκόλλησης

Υπόδειξη: Όταν ρυθμίζετε το ρεύμα, ελέγξτε αν η ένδειξη ρεύματος κινείται και ότι η ακίδα οδηγός δεν είναι κολλημένη.

Υπόδειξη: Αν χαλαρώνει η δύναμη συσφίξεως της βάσης ηλεκτροδίων [5] και του ακροδέκτη γείωσης [4], αντικαταστήστε τα αμέσως.

- Συνδέστε το καλώδιο ρεύματος.
- Βάλτε τον διακόπτη ΕΝΤΟΣ / ΕΚΤΟΣ [2] στην θέση „ON“. Η ένδειξη ρεύματος ανάβει, η διαδικασία εργασίας ξεκινάει.
- Για να τερματίσετε την διαδικασία εργασίας, βάλτε τον διακόπτη ΕΝΤΟΣ / ΕΚΤΟΣ [2] στην θέση „OFF“.

Υπόδειξη: Όταν ο κίτρινος λαμπτήρας ελέγχου [6] ανάβει, αυτό υποδεικνύει μια υπερθέρμανση. Το κύκλωμα ρεύματος διακόπεται αυτόματα. Η διαδικασία εργασίας τερματίζεται.

- Στερεώστε τον ακροδέκτη γείωσης [4] απευθείας στο τεμάχιο εργασίας ή στο υπόθεμα, πάνω στο οποίο είναι τοποθετημένο το τεμάχιο εργασίας.

Υπόδειξη: Φροντίστε, ώστε να υφίσταται μια άμεση επαφή με το τεμάχιο εργασίας. Αποφεύγετε για αυτό βαμμένες επιφάνειες και / ή μονωτικές ύλες.

Υπόδειξη: Η ασπίδα συγκόλλησης [7] πρέπει να χρησιμοποιείται πάντα κατά την διάρκεια της συγκόλλησης. Προστατεύει τα μάτια από διαφεύγουσα ακτινοβολία φωτός από το φωτοβολταϊκό τόξο και επιπλέον ξεκάθαρη θέαση στο τεμάχιο εργασίας.

● Συγκόλληση

Αφού έχετε εκτελέσει όλες τις ηλεκτρικές συνδέσεις για την παροχή ρεύματος καθώς και για το κύκλωμα ρεύματος συγκόλλησης, πράξτε όπως ακολουθεί:

- Εισάγετε το άκρο του ηλεκτροδίου χωρίς χιτώνιο στην βάση ηλεκτροδίου [5] και συνδέστε τον ακροδέκτη γείωσης [4] με το τεμάχιο εργασίας. Προσέξτε, ώστε να υφίσταται μια καλή ηλεκτρική επαφή.
- Η συσκευή διαθέτει μια σάρωση για ρύθμιση του πάχους των ηλεκτροδίων. Ενεργοποιήστε την συσκευή, με το να βάλετε τον διακόπτη ΕΝΤΟΣ / ΕΚΤΟΣ [2] στην θέση „ON“. Επιλέξτε κατόπιν με την βοήθεια του τροχού χειρός [3] το πάχος ηλεκτροδίων: Για ηλεκτρόδια

- 1,6 ή 2,0 mm ρυθμίστε τον τροχό χειρός [3] στην θέση 1.6 / 2.0. Για ηλεκτρόδια 2 mm ρυθμίστε τον τροχό χειρός [3] στην θέση 2.5.
- Κρατήστε την ασπίδα συγκόλλησης [7] μπροστά από το πρόσωπο και οδηγήστε την μύτη ηλεκτροδίου έτσι πάνω από το τεμάχιο εργασίας, σα να θέλατε να ανάψετε ένα σπύρτο. Αυτή είναι η καλύτερη μέθοδος για να ανάψετε το φωτοβολταϊκό τόξο.
 - Δοκιμάστε σε ένα δοκιμαστικό τεμάχιο, αν έχετε επιλέξει το σωστό ηλεκτρόδιο και ένταση ρεύματος.

ΠΡΟΣΟΧΗ!

Μην αγγίζετε με το ηλεκτρόδιο το τεμάχιο εργασίας. Θα μπορούσε να πάθει ζημιά και δυσχεραίνεται η ανάφλεξη του φωτοβολταϊκού τόξου. Αμέσως μόλις έχει ανάψει το φωτοβολταϊκό τόξο, προσπαθήστε να διατηρήτε μια απόσταση από το τεμάχιο εργασίας, η οποία να αντιστοιχεί στην διάμετρο του ηλεκτροδίου που χρησιμοποιείτε. Η απόσταση πρέπει να παραμένει όσο το δυνατό συνεχής ενώ συγκολλείτε. Η κλίση ηλεκτροδίου προς την φορά εργασίας πρέπει να κυμαίνεται σε 20–30 μοίρες.

ΠΡΟΣΟΧΗ!

Χρησιμοποιείτε πάντοτε μια πένσα για να απομακρύνετε χρησιμοποιημένα ηλεκτρόδια ή να μετακινήτε ζεστά τεμάχια εργασίας. Προσέχετε παρακαλούμε ότι η βάση ηλεκτροδίου μετά την συγκόλληση πρέπει να τοποθετείτε πάντοτε σε ένα μονωμένο υπόστρωμα. Τα αποκαΐδια επιτρέπεται να απομακρυνθούν από τη ραφή μόνο μετά την ψύξη. Αν συνεχίζεται μια συγκόλληση σε μια διακεκομμένη ραφή συγκόλλησης, πρέπει τα αποκαΐδια να απομακρυνθούν στο σημείο εφαρμογής.

ΠΡΟΣΟΧΗ!

Η εργασία συγκόλλησης παράγει θερμότητα. Για αυτό πρέπει η συσκευή συγκόλλησης μετά την χρήση να λειτουργεί τουλάχιστον για μισή ώρα σε λειτουργία εν κενώ. Εναλλακτικά αφήστε τη συσκευή να κρυώσει για μια ώρα. Η συσκευή επιτρέπεται να συσκευαστεί και να αποθηκευτεί μόνο, όταν έχει κανονικοποιήσει την θερμοκρασία συσκευής.

- Απενεργοποιήστε την συσκευή, με το να βάλετε τον διακόπτη ΕΝΤΟΣ/ΕΚΤΟΣ [2] στην θέση „OFF“.

● Προστασία υπερθέρμανσης

Η συσκευή συγκόλλησης είναι εξοπλισμένη με μια προστασία υπερθέρμανσης. Αν ενεργοποιηθεί η προστασία υπερθέρμανσης, τότε ανάβει η λυχνία ελέγχου [6]. Αφήστε την συσκευή συγκόλλησης να κρυώσει για λίγο.

PESG 120 B3 (με ρευματολήπτη AC 230V 50Hz): Οι ασφάλειες των παροχών στους ρευματολήπτες πρέπει να ανταποκρίνονται στις προδιαγραφές (VDE 0100). Οι ρευματολήπτες επαφής πρέπει να ανοίγουν με μέγ. 16 A (τύποι και τεχνικά χαρακτηριστικά: NDM1-63, AC 230/400V C16. IEC 60898.φορτία. Κατασκευαστής: Nader) να είναι ασφαλισμένοι (ασφάλειες ή διακόπτες προστασίας παροχής). Μεγαλύτερες ασφάλειες μπορούν να έχουν ως συνέπειες ηλεκτρική πυρκαγιά ή πυρκαγιά κτιρίου.

Προσοχή: Η συσκευή πρέπει να συνδέεται σε μια πηγή ρεύματος με την π.α. ασφάλεια. Αν η βάση ηλεκτροδίου και ο ακροδέκτης γείωσης είναι βραχυκυκλωμένοι, μπορεί η ασφάλεια να ανοίξει σε 16–20 δευτερόλεπτα.

Κατάταξη σύμφωνα με οδηγία ΗΜΣ: Κλάση A σύμφωνα με IEC 60974-10

Προσοχή: Καταταγμένες συσκευές ως κλάση A προβλέπονται για χρήση σε βιομηχανικό χώρο. Σε χρήση σε άλλους χώρους μπορεί η ηλεκτρομαγνητική συμβατότητα υπό συνθήκες να μην εξασφαλιστεί, ή μπορεί να προκύψουν βλάβες.

● Συντήρηση

- Απομακρύνετε σκόνη και βρωμιές τακτικά από την συσκευή.
- Καθαρίζετε την συσκευή με μια λεπτή βούρτσα ή ένα στεγνό πανί.

● Οικολογικές υποδείξεις και στοιχεία απόρριψης



Κέρδος πρώτων υλών αντί για απόρριψη απορριμμάτων!



Η συσκευή, τα εξαρτήματα και η συσκευασία πρέπει να παραδωθούν σε μια οικολογική ανακύκλωση.

Μη πετάτε την συσκευή συγκόλλησης στα οικιακά απορρίμματα, σε φωτιά ή σε νερό. Αν είναι δυνατό, μη-λειτουργικές πλέον συσκευές πρέπει να ανακυκλώνονται. Ρωτήστε τους τοπικούς σας αντιπροσώπους για βοήθεια.

● Οδηγίες για εγγύηση και διαδικασία σέρβις

Εγγύηση της Creative Marketing Consulting GmbH

Αγαπητή πελάτισσα, αγαπητέ πελάτη, η παρούσα συσκευή συνοδεύεται από εγγύηση 3 ετών από την ημερομηνία αγοράς. Σε περίπτωση βλαβών στο προϊόν έχετε νομικά δικαιώματα προς τον πωλητή του προϊόντος. Τα νομικά δικαιώματα δεν περιορίζονται από την εγγύηση που παρατίθεται παρακάτω.

● Όροι εγγύησης

Η εγγύηση ισχύει από την ημερομηνία αγοράς. Παρακαλείσθε να φυλάξετε με προσοχή την ταμειακή απόδειξη. Το συγκεκριμένο έγγραφο θα απαιτηθεί ως αποδεικτικό αγοράς.

Σε περίπτωση που εντός του διαστήματος των τριών ετών από την ημερομηνία αγοράς αυτού του προϊόντος προκύψει κάποιο σφάλμα υλικού ή κατασκευής, το προϊόν επισκευάζεται ή αντικαθίσταται από εμάς - κατόπιν επιλογής μας - δωρεάν. Η συγκεκριμένη παροχή εγγύησης προϋποθέτει ότι η ελαττωματική συσκευή θα σταλεί εντός της τριετούς προθεσμίας, θα προσκομιστεί η απόδειξη αγοράς (ταμειακή απόδειξη) καθώς και μια σύντομη γραπτή περιγραφή

της βλάβης στην οποία θα αναφέρεται το τί είναι η βλάβη και πότε εμφανίστηκε.

Σε περίπτωση που το ελάττωμα καλύπτεται από την εγγύηση, θα σας επιστραφεί το επισκευασμένο προϊόν ή θα λάβετε ένα καινούργιο. Ο ΝΟΜΟΣ 2251/1194 προβλέπει ότι ο χρόνος εγγύησης αρχίζει εκ νέου σε περίπτωση αντικατάστασης της συσκευής.

● Πλαίσιο εγγύησης

Η συσκευή κατασκευάστηκε προσεκτικά κάτω από αυστηρές οδηγίες ποιότητας και ελέγχθηκε επιμελώς πριν από την αποστολή.

Η εγγύηση ισχύει για σφάλματα υλικού ή κατασκευής. Η παρούσα εγγύηση δεν επεκτείνεται σε μέρη προϊόντος, τα οποία εκτέθηκαν σε φυσιολογική φθορά και για αυτό το λόγο μπορούν να θεωρηθούν ως φθαρτά μέρη ή για βλάβες σε εύθραυστα μέρη, π.χ. διακόπτες, επαναφορτιζόμενες μπαταρίες ή παρόμοια, τα οποία είναι κατασκευασμένα από γυαλί.

Αυτή η εγγύηση παύει να ισχύει αν το προϊόν πάθει βλάβη, χρησιμοποιηθεί ή συντηρηθεί εκτός των προδιαγραφών. Για μια χρήση του προϊόντος σύμφωνα με τις προδιαγραφές, θα πρέπει να τηρηθούν με ακρίβεια όλες οι οδηγίες που αναφέρονται στις οδηγίες χρήσης. Οι σκοποί χρήσης και οι ενέργειες που δεν συνιστανται στις οδηγίες χρήσης ή για τους οποίους γίνεται προειδοποίηση πρέπει οπωσδήποτε να αποφεύγονται.

Το προϊόν προορίζεται μόνο για ιδιωτική και όχι για επαγγελματική χρήση. Σε περίπτωση κακής μεταχείρισης ή ακατάλληλης χρήσης, σε περίπτωση άσκησης βίας και σε παρεμβάσεις, οι οποίες δε διεξήχθησαν από το εξουσιοδοτημένο τμήμα σέρβις, η εγγύηση παύει να ισχύει.

● Διεκπεραίωση της εγγύησης

Για να εξασφαλίσουμε τη γρήγορη επεξεργασία του αιτήματός σας, παρακαλούμε ακολουθήστε τις παρακάτω υποδείξεις:

Όροι εγγύησης / Σέρβις

Παρακαλούμε να έχετε πρόχειρα πάντα την απόδειξη αγοράς και τον κωδικό προϊόντος (π.χ. IAN) για την περίπτωση υποβολής τυχόν ερωτημάτων, ως αποδεικτικό της αγοράς σας.

Ο κωδικός προϊόντος αναγράφεται στην πινακίδα τύπου, εγχάρακτος, στο εξώφυλλο των οδηγιών σας (κάτω αριστερά) ή στην αυτοκόλλητη ετικέτα στην πίσω ή την κάτω πλευρά.

Αν προκύψουν σφάλματα λειτουργίας ή άλλου είδους ελαττώματα, επικοινωνήστε άμεσα μέσω τηλεφώνου ή E-Mail με το παρακάτω κατονομασμένο τμήμα σέρβις.

Στη συνέχεια μπορείτε να στείλετε δωρεάν στη διεύθυνση του τμήματος σέρβις που σας κοινοποιείται ένα προϊόν που χαρακτηρίζεται ως ελαττωματικό το οποίο θα συνοδεύεται από την απόδειξη αγοράς (ταμειακή απόδειξη) και τα στοιχεία, που παρουσιάστηκε η βλάβη και τότε εμφανίστηκε.



Υπόδειξη:

Από την ιστοσελίδα www.lidl-service.com μπορείτε να κατεβάσετε το παρόν και πολλά άλλα εγχειρίδια, βίντεο των προϊόντων και λογισμικό.

● Σέρβις

Έτσι μπορείτε να έρθετε σε επικοινωνία με εμάς:

GR

Όνομα: C. M. C. GmbH
Ιστοσελίδα: www.cmc-creative.de
E-Mail: service.gr@cmc-creative.de
Τηλέφωνο: 801 5000 019
Έδρα: Γερμανία

IAN 2865 10

Λάβετε υπόψη ότι η ακόλουθη διεύθυνση δεν είναι διεύθυνση αλληλογραφίας του τμήματος σέρβις. Επικοινωνήστε αρχικά με το τμήμα σέρβις στην παραπάνω διεύθυνση.

Διεύθυνση:

C. M. C. GmbH

Katharina-Loth-Str. 15
DE-66386 St. Ingbert
GERMANIA

● **Δήλωση συμμόρφωσης ΕΚ CΕ**

Εμείς, η

C. M. C. GmbH

Υπεύθυνος πιστοποίησης: v Marc Uhle

Katharina-Loth-Str. 15

DE-66386 St. Ingbert

GERMANIA

δηλώνουμε με αποκλειστική ευθύνη, ότι το προϊόν

Συσκευή ηλεκτροσυγκόλλησης

Αριθμός σειράς: 2090

Έτος κατασκευής: 2018/15

IAN: 286510

Μοντέλο: **PESG 120 B3**

πληρεί τις βασικές απαιτήσεις προστασίας, οι οποίες ορίζονται στην Ευρωπαϊκή Οδηγία

Ευρωπαϊκή οδηγία περι χαμηλής τάσης

2014/35/EU

Ευρωπαϊκή οδηγία περι

ηλεκτρομαγνητικής συμβατότητας

2014/30/EU

και των αλλαγών της.

Για την αξιολόγηση συμμόρφωσης χρησιμοποιήθηκαν οι ακόλουθοι εναρμοσμένοι κανονισμοί:

EN 60974-10:2014/A1:2015

EN 60974-6:2016

AfPS GS 2014:01 PAK

St. Ingbert, 01.12.2017

C.M.C. GmbH
Katharina-Loth-Str. 15
66386 St. Ingbert
Telefon: +49 689 9959720
Telefax: +49 689 9959729

ε.μ. Marc Uhle



Легенда на използваните пиктограми	Страница 50
Увод	
Употреба по предназначение	Страница 51
Описание на частите	Страница 51
Технически данни	Страница 51
Обем на доставката	Страница 51
Указания за безопасност	Страница 52
Източници на опасности при електродъговото заваряване	Страница 53
Специфични указания за безопасност при използване на щита за заваряване	Страница 54
Тесни и влажни помещения	Страница 54
Защитно облекло	Страница 55
Защита срещу лъчение и изгаряния	Страница 55
Монтиране на щита за заваряване	Страница 55
Подготовка за заваряване	Страница 55
Заваряване	Страница 56
Защита от прегряване	Страница 56
Поддръжка	Страница 57
Указания за опазване на околната среда и за отстраняване като отпадък	Страница 57
Указания за гаранцията и сервиза	Страница 57
Гаранционни условия	
Обхват на гаранцията	Страница 57
Процедиране в случай на рекламация	Страница 58
Сервиз	Страница 58
ЕО Декларация за съответствие	Страница 59

Легенда на използваните пиктограми

Легенда на използваните пиктограми			
	Внимание! Прочетете ръководство за работа!		Свързване замасяваща клема
	Мрежов вход; брой на фазите както и		Внимание, възможна опасност!
1 ~ 50Hz	Символ за променлив ток и номинална честота		Възможни са тежки до смър- тоносни наранявания.
	Не изхвърляйте електроуре- дите с битовите отпадъци!		Внимание! Опасност от токов удар!
	Не използвайте уреда на от- крито и никога при дъжд!		Важно указание!
	Токовият удар от заваръчния електрод може да доведе до фатален край		Отстранете опаковката и уреда като отпадък еколо- госъобразно!
	Вдишването на газове, отде- лящи се при заваряването, може да е опасно за здра- вето Ви.		Ръчно електродъгово заваря- ване с покрити пръчкови електроди
	Заваръчните искри могат да предизвикат експлозия или пожар.	IP21S	Вид защита
	Лъчението при електродъго- вото заваряване може да при- чини увреждане на очите и наранявания на кожата.		Максимална продължителност на заваряване в непрекъснат режим $t_{ON}^{(max)}$
	Електромагнитните полета мо- гат да предизвикат смущения във функционирането на сър- дечни стимулатори.		Максимална продължителност на заваряване в прекъснат ре- жим Σt_{ON}
	Свързване държач на електрода		

Електрожен PESG 120 B3

● Увод



Честито! Вие избрахте висококачествен уред на нашата фирма. Преди първата употреба се запознайте с продукта. За целта прочетете внимателно следващото ръководство за експлоатация и указанията за безопасност. Пускането в действие на този инструмент да се извършва само от обучен персонал.

НЕ ДОПУСКАЙТЕ ДА ПОПАДА В РЪЦЕТЕ НА ДЕЦА!

● Употреба по предназначение

Този електрозаваръчен апарат е предназначен за електродъгово заваряване посредством подходящи обмазани електроди. Неправилното боравене с продукта може да бъде опасно за хора, животни и материални ценности. Щитът за заваряване следва да се използва само със защитни стъкла, както и с допълнителни предпазни стъкла, които са обозначени по подходящ начин и служат по принцип само за заваряване. Щитът не е подходящ за лазерно заваряване! Използвайте продукта само съгласно описанието и за посочените области на употреба. Съхранявайте добре настоящото упътване. При предоставяне на продукта на трети лица предавайте също цялата документация. Всяко приложение, различаващо се от предвидената употреба, е забранено и потенциално опасно. Щети вследствие несъблюдаване на указанията или неправилно използване не се покриват от гаранцията и не попадат в обхвата на отговорност на производителя. Уредът е предназначен само за домашна употреба и не бива да се използва за търговски или промишлени цели.

● Описание на частите

Електрозаваръчен апарат

- 1 Ръкохватка
- 2 Превключвател ON/OFF (ВКЛ./ИЗКЛ.)
- 3 Ръчно колело
- 4 Замасяваща клема
- 5 Държач на електрода
- 6 Контролна лампа за преграждане

Щит за заваряване

- 7 Щит за заваряване
- 8 Дръжка
- 9 Комбинирана телена четка с чукче за шлака
- 10 Защитно стъкло

● Технически данни

Захранване:	230V~ 50Hz
Макс. заваръчен ток и съответно стандартизирано работно напрежение:	75 A/21 V- 100 A/22 V
Номинална стойност на мрежовото напрежение:	U_1 : 230V
Максимална номинална стойност на тока в мрежата:	I_{1max} : 22,5 A
Максимален входящ ток ефективна стойност:	I_{1eff} : 7 A
Номинална стойност на напрежението при празен ход:	U_0 : 48 V
Вид защита:	IP21S

● Обем на доставката

- 1 електрожен PESG 120 B3
- 1 щит за заваряване
- 2 заваръчни кабела
- 1 комбинирана телена четка с чукче за шлака
- 1 упътване за монтаж и употреба



Указания за безопасност

Моля, прочетете внимателно настоящото упътване за употреба и спазвайте описаните указания. Посредством това упътване се запознайте с уреда, правилната му употреба, както и с указанията за безопасност. В типовата табелка са посочени всички технически данни на този заваръчен апарат, моля, осведомете се за техническите параметри на уреда.

- Този уред може да се използва от деца над 16 годишна възраст, както и от лица с ограничени физически, сензорни и умствени способности или без опит и знания, ако са под надзор или са били инструктирани за безопасната употреба на уреда и разбират произтичащите от това опасности. Децата не бива да играят с уреда. Почистването и поддръжката да не се изпълняват от деца без надзор.
- Дейностите по ремонта и/или поддръжката да се извършват само от квалифицирани електротехници.
- Използвайте включените в обема на доставката заваръчни кабели (PESG 120 B3 H01N2-D1 x 10mm²).
- По време на работа уредът не бива да стои директно до стената, да е покрит или заклещен между други уреди, за да може постоянно да прониква достатъчно въздух през вентилационните отвори. Уверете се, че уредът е свързан правилно към храняваният кабел. Избягвайте натоварване на опън на мрежовия проводник. Изключвайте щепсела от контакта, преди да преместите уреда на друго място.
- Винаги изключвайте уреда от превключвателя ВКЛ./ИЗКЛ., ако не го използвате. Поставете държача на електрода върху изопирана основа; можете да изадите електрода от държача едва след като се е охладил за около 15 минути.
- Проверявайте състоянието на заваръчните кабели, държача на електрода, както и на замасяващите клеми. Износването на изолацията и на токопроводящите части може

да предизвика опасности и да намали качеството на заваряването.

- При електродъговото заваряване се отделят искри, разтопени метални частици и дим. Затова съблюдавайте: От работното място и непосредствената му близост да се отстраняват всички запалими вещества и/или материали.
- Осигурете вентилация на работното място.
- Не заварявайте върху контейнери, съдове или тръби, които съдържат или са съдържали запалими течности или газове.

- ⚠ ПРЕДУПРЕЖДЕНИЕ!** Избягвайте всякакъв директен контакт със заваръчната верига. Напрежението при празен ход между цангата на електрода и замасяващата клема може да е опасно, съществува риск от токов удар.
- Не съхранявайте и не използвайте уреда във влажна или мокра среда или при дъжд. Тук важи разпоредбата за защита IP21S.
 - Предпазвайте очите си с предназначените за това защитни стъкла (DIN степен 9-10), които следва да закрепите към доставения щит за заваряване. Използвайте ръкавици и сухо защитно облекло, почистени от масла и грес за предпазване на кожата от ултравиолетовото лъчение на електрическата дъга.

- ⚠ ПРЕДУПРЕЖДЕНИЕ!** Не използвайте хранявания източник за размразяване на тръби.

Съблюдавайте:

- Лъчението на електрическата дъга може да увреди очите и да причини изгаряния по кожата.
- При електродъговото заваряване се отделят искри и капки от разтопен метал, заваряваният детайл се нажежава и остава сравнително дълго време много горещ. Затова не докосвайте детайла с голи ръце.
- При електродъговото заваряване се отделят вредни пари. Внимавайте да не ги вдишвате.
- Предпазвайте се от вредните ефекти на електрическата дъга и дръжте незащитите с работата лица на разстояние минимум 2 m от нея.

⚠ Внимание!

- По време на работа на заваръчния апарат, в зависимост от условията на мрежата в точката на присъединяване, е възможно да възникнат смущения в електрозахранването на други консуматори. Ако имате съмнения, се обърнете към електрическата компания.
- По време на работа на заваръчния апарат могат да възникнат функционални смущения на други устройства, като напр. слухови апарати, сърдечни стимулатори и т.н.

● Източници на опасности при електродъговото заваряване

При електродъговото заваряване съществуват редица източници на опасности. Поради това за заварчика е особено важно да спазва следните правила, за да не застрашава себе си и околните и да избегне щети за хората и уреда.

- Дейностите по захранването, напр. по кабели, щепсели, контакти и т.н. да се изпълняват само от квалифициран електротехник в съответствие с националните и местни разпоредби.
- При злополука незабавно изключете заваръчния апарат от захранването.
- При възникнало контактено напрежение незабавно изключете уреда. Той следва да бъде проверен от квалифициран електротехник.
- Уверете се, че електрическите контакти на веригата на заваръчния ток са изправни.
- При заваряване носете винаги изолиращи ръкавици на двете ръце. Те предпазват от токов удар (напрежение при празен ход на заваръчната верига), от вредно лъчение (топлина и UV лъчение), както и от нажежен метал и пръски.
- Носете здрави, изолиращи обувки. Обувките трябва да изолират и при влага. Изрязаните обувки не са подходящи, тъй като падащи, нажежени метални капки могат да предизвикат изгаряния.
- Носете подходящо защитно облекло, не носете дрехи от синтетична материя.
- Не гледайте с незащитени очи към електрическата дъга, използвайте само щит за

заваряване със защитно стъкло съгласно предписанията по DIN. Освен на топлинни и светлинни лъчи, предизвикващи заслепяване и изгаряния, електрическата дъга е източник и на UV лъчи. При недостатъчна защита това невидимо ултравиолетово лъчение причинява едва след няколко часа забележимо, много болезнено възпаление на конюнктивата. Освен това UV лъчението предизвиква изгаряния на незащитените части на тялото както при слънчево изгаряне.

- Лица или помощници, намиращи се в близост до електрическата дъга, следва да бъдат информирани за опасностите и оборудвани с необходимите защитни средства. При необходимост да се поставят защитни преградни стени.
- При заваряване, особено в малки пространства, да се осигури достатъчен приток на чист въздух, тъй като се отделят дим и вредни газове.
- Да не се извършват заваръчни дейности на контейнери, в които се съхраняват газ, горива, минерални масла или други подобни, дори те да са изпразнени отдавна, тъй като поради остатъците съществува опасност от експлозия.
- За пожаро- и взривоопасни помещения важат специални предписания.
- Заварките, които са изложени на високи натоварвания и трябва да отговарят на определени изисквания за безопасност, следва да се изпълняват само от специално обучени и сертифицирани заварчици. Примери за това са напорни съдове, релси, теглича на ремаркета и др.
- **ВНИМАНИЕ!** Свързвайте замасяващата клема възможно най-близко до заварката, така че заваръчният ток да има минимален път от електрода до замасяващата клема. Никога не свързвайте замасяващата клема с корпуса на заваръчния апарат! Никога не свързвайте замасяващата клема към заземени части, които са много отдалечени от детайла, напр. към водопроводна тръба в друг ъгъл на помещението. В противен случай съществува вероятност от повреда

на системата от защитни проводници в помещението, в което заварявате.

- Не използвайте заваръчния апарат при дъжд.
- Не използвайте заваръчния апарат във влажна среда.
- Поставете заваръчния апарат само върху равна повърхност.
- Изходът е проектиран за температура на околната среда от 20 °C. При по-високи температури продължителността на заваряване може да се съкрати.

Опасност от електрически удар:



Точковият удар от заваръчния електрод може да доведе до фатален край. Не заварявайте при дъжд или сняг. Използвайте сухи изолиращи ръкавици. Не хващайте електрода с голи ръце. Не носете мокри или скъсани ръкавици. Предпазвайте се от токов удар посредством изолацията на детайла. Не отваряйте корпуса на апарата.

Опасност вследствие заваръчен дим:

Вдишването на заваръчен дим може да е опасно за здравето Ви. Не дръжте главата си в дима. Използвайте заваръчните апарати на открити площи. Използвайте аспирация за отвеждане на дима.

Опасност вследствие заваръчни искри:

Заваръчните искри могат да предизвикат експлозия или пожар. Дръжте запалими вещества далече от мястото на заваряване. Не заварявайте в близост до запалими вещества. Заваръчните искри могат да предизвикат пожар. Дръжте наблизо пожарогасител в готовност или помощно лице, което да може да го използва незабавно. Не заварявайте върху барабани или други затворени съдове.

Опасност вследствие лъчението при електродъговото заваряване:

Лъчението при електродъговото заваряване може да причини увреждане на очите и наранявания на кожата. Носете шапка и защитни очила. Носете антифони и дреха с висока яка. Носете защитна каска и използвайте изправни

филтри с подходящ размер. Носете цялостна защитна екипировка.

Опасност вследствие електромагнитни полета:

Заваръчният ток създава електромагнитни полета. Не използвайте уреда, ако имате медицински импланти. Никога не увивайте заваръчните кабели около тялото си. Заваръчните кабели не трябва да се разделят.

● Специфични указания за безопасност при използване на щита за заваряване

- Преди започване на заваръчните дейности се уверете с помощта на източник на ярка светлина (напр. запалка) в правилното функциониране на щита за заваряване.
- Защитното стъкло може да се повреди от пръските. Веднага подменете повреденото или надраскано защитно стъкло.
- Незабавно подменяйте повредените или силно замърсени или напръскани компоненти.
- Уредът да се използва само от лица, навършили 16 години.
- Запознайте се с правилата за безопасност при заваряване. В допълнение съблюдавайте и указанията за безопасност при работа с Вашия заваръчен апарат.
- При работа винаги поставяйте щита за заваряване. Липсата на такъв може да предизвика тежки наранявания на ретината.
- По време на заваряване носете винаги защитно облекло.
- Никога не използвайте щита за заваряване без защитно стъкло, тъй като в противен случай оптичният елемент може да се повреди.
- С цел добра видимост и спокойна работа подменяйте своевременно защитното стъкло.

● Тесни и влажни помещения

- При работа в тесни, влажни или горещи помещения да се използват изолационни материали и междинни подложки, а също

така да се носят дълги ръкавици от кожа или друга изолационна материя, за да се изолира тялото срещу заземяване.

- При използване на заваръчни апарати в рисков условия, напр. в тесни помещения с електрически проводими стени (бойлер, тръби и т.н.), в мокри помещения (овлажняване на работно облекло), изходното напрежение на заваръчния апарат на празен ход, не трябва да надвишава 48 Volt (ефективна стойност). Заради изходното напрежение този заваръчен апарат може да се използва в тези случаи.

● **Защитно облекло**

- По време на работа цялото тяло на заварчика следва да бъде защитено чрез подходящо облекло и защита на лицето срещу лъчение и изгаряния. Съблюдавайте следните стъпки:
 - Преди заваръчните работи облечете защитно облекло.
 - Сложете ръкавици.
 - Отворете прозорците или включете вентилатор, за да се осигури приток на въздух.
 - Носете предпазни очила и маска на устата.
- Носете на двете ръце дълги ръкавици от подходящ материал (кожа). Трябва да сте в добра кондиция.
- За предпазване на облеклото от летящи искри или изгаряне носете подходяща престилка. Ако видът на работата, напр. заваряване над главата, налага, носете защитен костюм и при нужда защита за главата.

● **Защита срещу лъчение и изгаряния**

- В работната зона да се постави табелка с предупреждение за опасност за очите „Внимание! Не гледайте към пламъка“. Работните места да се изолират така, че намиращите се в близост лица да бъдат защитени. Неоторизирани лица да се държат далече от мястото на заваръчните дейности.

- Стените в непосредствена близост до постоянни работни места да не са в светли или блестящи цветове. Прозорците да се обезопасят минимум на височината на главата срещу пропускане или отразяване на лъчение, напр. чрез боядисване с подходяща боя.

● **Монтиране на щита за заваряване**

- Монтирайте дръжката [8] на щита за заваряване [7], както е представено на фиг. В.
- Монтирайте защитното стъкло [10] на щита за заваряване [7], както е представено на фиг. В.
- След това спънете трите страни на щита за заваряване. Двете странични части се свързват с горната част с по две закопчалки.

● **Подготовка за заваряване**

Указание: Когато настройвате тока, проверете дали индикаторът за захранването реагира и електродът не е блокиран.

Указание: Ако затягането на държача на електрода [5] и замасяващата клема [4] е нестабилно, незабавно ги подменете.

- Свържете захранващите кабели.
- Поставете превключвателя ВКЛ./ИЗКЛ. [2] в положение „ON“. Индикацията за захранването светва, работният процес започва.
- За приключване на работния процес поставете превключвателя ВКЛ./ИЗКЛ. [2] в положение „OFF“.

Указание: Светването на жълтата контролна лампа [6] показва прегряване. Токовата верига автоматично се прекъсва. Работният процес се прекратява.

- Закрепете замасяващата клема [4] директно към детайла или основата, върху която е поставен.

Указание: Уверете се, че има директен контакт с детайла. Затова избягвайте боядисани повърхности и/или изолационни материали.

Указание: Винаги използвайте щита [7] по време на заваряване. Той предпазва очите от лъчението на електрическата дъга и същевременно позволява ясна видимост на детайла.

● Заваряване

След като сте направили свързването към захранването и към заваръчната верига, процедирайте, както следва:

- Поставете необмания край на електрода в държача [5] и свържете замасяващата клемма [4] с детайла. Уверете се, че е налице надежден електрически контакт.
- Таблица върху уреда служи за настройване дебелината на електродите. Включете уреда, като поставите превключвателя ВКЛ./ИЗКЛ. [2] в положение „ON“. След това с помощта на ръчното колело [3] изберете дебелината на електрода: За електроди 1,6 или 2,0 mm поставете ръчното колело [3] в положение 1.6/2.0. За електроди 2 mm поставете ръчното колело [3] в положение 2.5.
- Дръжте щита за заваряване [7] пред лицето си и прокарайте върха на електрода по повърхността на детайла така, като че ли искате да запалите кибритена клечка. Това е най-добрият метод за запалването на електрическа дъга.
- Направете тест върху пробен детайл дали сте избрали подходящия електрод и сила на тока.

ВНИМАНИЕ!

Не почуквайте детайла с електрода. Детайлът може да се повреди и да се затрудни запалването на електрическата дъга. При запалване на електрическата дъга се опитайте да поддържате дистанция спрямо детайла, съответстваща на диаметъра на използвания електрод. По време на заваряването разстоянието следва да се поддържа по възможност константно. Наклонът на електрода в работната посока трябва да е 20–30 градуса.

ВНИМАНИЕ!

Използвайте винаги клещи за отстраняване на износените електроди или за преместване на горещи детайли. Моля, съблюдавайте, че след заваряване държачът на електрода трябва да се поставя винаги върху изолираща основа. Шлакът се отстранява от шева едва след охлаждане. Ако заварката трябва да продължи след прекъснат заваръчен шев, първо следва да се отстрани шлаката в изходната точка.

ВНИМАНИЕ!

При заваряването се отделя топлина. Затова след употреба заваръчният апарат се оставя да работи на празен ход минимум половин час. Алтернативно оставете уреда да се охлади един час. Уредът може да се опакова и съхранява едва след нормализиране на температурата му.

- Изключете уреда, като поставите превключвателя ВКЛ./ИЗКЛ. [2] в положение „OFF“.

● Защита от прегряване

Заваръчният апарат е оборудван със защита от прегряване. При задействана защита от прегряване светва контролната лампа [6]. Оставете заваръчния апарат да се охлади известно време.

PESG 120 B3 (с мрежов щепсел AC 230V 50 Hz): Предпазителите на захранващите проводници към контактите следва да отговарят на изискванията по (VDE 0100). Защитните контакти следва да са обезопасени макс. с 16 A (типове и технически данни: NDM1-63, AC 230/400V C16. IEC 60898. Инерционен предпазител. Производител: Nader) (Предпазител или защитни прекъсвачи за електрически мрежи). По-големите предпазителите могат да предизвикат пожар на кабели или материални щети на сградата.

Внимание: Уредът следва да се свърже към източник на захранване с горепосочения предпазител. Ако държачът на електрода и замасяващата клемма се свържат накъсо, предпазителът може да се задейства след 16-20 секунди.

Класифициране в съответствие с Директивата за EMC: клас А по IEC 60974-10

Предупреждение: Класифицираните като клас А уреди са предназначени за индустриална употреба. При използване в други области електромагнитната съвместимост не може да бъде гарантирана при определени обстоятелства, респективно могат да възникнат инциденти.

● Поддръжка

- Редовно почиствайте уреда от прах и замърсяване.
- Почиствайте уреда с фина четка или със суха кърпа.

● Указания за опазване на околната среда и за отстраняване като отпадък



Оползотворяване на ресурсите вместо изхвърляне на отпадъци!



Уредът, принадлежностите и опаковането следва да се предават за екологично рециклиране.

Не изхвърляйте електрозаваръчния апарат с битовите отпадъци, в огън или във вода. Негодните за употреба уреди следва по възможност да се рециклират. Потърсете съдействие от местния търговец.

● Указания за гаранцията и сервиза

Гаранция на Creative Marketing Consulting GmbH

Уважаеми клиенти, за този уред Вие получавате 3 години гаранция от датата на закупуване. В случай на неизправност на този продукт Вие имате законни права пред продавача. Тези законни права не се ограничават от представената по-долу гаранция.



● Гаранционни условия

Гаранционният срок започва да тече от датата на закупуване. Моля, съхранявайте добре оригиналната касова бележка. Този документ е необходим като доказателство за покупката.

Ако в рамките на три години, считано от датата на покупката на този продукт, възникне материален или фабричен дефект, ние ще го ремонтираме или подменим - по наша преценка - безплатно за Вас. Предпоставка за тази гаранционна услуга е представянето на дефектния уред и касовата бележка (бон), както и на кратко писмено описание, в какво се състои повредата и кога е възникнала.

Ако дефектът се покрива от нашата гаранция, ще получите обратно поправения или нов продукт. С ремонта или подмяната на продукта не започва да тече нов гаранционен срок.

● Обхват на гаранцията

Уредът е произведен по строги правила за качество с необходимото внимание и е тестван добросъвестно преди доставката му.

Гаранцията важи за дефекти на материала или производствени дефекти. Тази гаранция не се разпростира върху части на продукта, които са изложени на нормално износване и поради това се разглеждат като бързо износващи се части или върху повреди на чупливи части, например превключватели, батерии или такива, произведени от стъкло.

Настоящата гаранция става нищожна, ако уредът е повреден, не е използван правилно или не е поддържан правилно. За правилното използване на продукта следва да се спазват всички указания, посочени в ръководството за обслужване. Да се избягват употреба и дейности, които не се препоръчват в ръководството за обслужване или за които са посочени предупреждения.

Гаранционни условия / Сервиз

Продуктът е предназначен единствено за домашна, а не за професионална употреба. При злонамерено и неправомерно отношение, употреба на сила и неправилно използване, които не са извършени от нашите сервизи, гаранцията отпада.

(нормална тарифа за фиксираната мрежа в Германия)
Германия

Седалище:

IAN 286510

● Процедирание в случай на рекламация

За да се гарантира бързо обработване на Вашата заявка, следвайте указанията по-долу: Моля, при всички запитвания дръжте на разположение касовия бон и номера на артикула (напр. IAN) като доказателство за покупката. Номерът на артикула е посочен върху типовата табелка, гравюра, титулната страница на Вашето ръководство (долу вляво) или върху стикера от задната или долната страна на уреда. При възникнали функционални дефекти или други повреди, първо се свържете по телефона или по електронната поща с посочения по-долу сервиз. Продуктът, който е регистриран като дефектен, можете да изпратите след това без пощенски разходи на посочения Ви сервиз, като приложите документ за закупуването (касов бон) и описание, в какво се състои повредата и кога е възникнала.

Моля, съблюдавайте, че следният адрес не е адрес на сервиз.
Първо се обърнете към посочения по-горе сервиз.

Адрес:
C. M. C. GmbH
Katharina-Loth-Str. 15
66386 St. Ingbert
Германия



Указание:

На www.lidl-service.com можете да изтеглите това и много други ръководства, видео филми за продукти и софтуер.

● Сервиз

Така ще ни откриете:

BG

Име: Servicecenter „Bushona“ GmbH
Интернет адрес: www.cmc-creative.de
Имейл: service@bushona.com
Телефон: 02 / 983-63-13
02 / 983-16-01
02 / 983-26-42

● **ЕО Декларация за
съответствие СЕ**

Ние,

С. М. С. ГмбН

отговорно лице за съставяне на
документацията: Marc Uhle
Katharina-Loth-Str. 15
66386 St. Ingbert

декларираме на своя собствена отговорност,
че продуктът

Електрожен

Сериен номер: 2090

Година на производство: 2018/15

IAN: 286510

Модел: **PESG 120 B3**

отговаря на съществените изисквания за защита,
които са определени в европейските директиви

ЕО Директива за ниско напрежение

2014/35/ЕО

ЕО Директива за електромагнитна

съвместимост

2014/30/ЕО

и техните изменения.

За оценка на съответствието са приложени
следните хармонизирани стандарти:

EN 60974-10:2014/A1:2015

EN 60974-6:2016

AfPS GS 2014:01 PAK

St. Ingbert, 01.12.2017







C.M.C. GmbH
Katharina-Loth-Str. 15
66386 St. Ingbert
Telefon: +49 6364 9969720
Telefax: +49 6364 9969729

ppa. Marc Uhle



Legende der verwendeten Piktogramme	Seite 62
Einleitung	Seite 63
Bestimmungsgemäße Verwendung.....	Seite 63
Teilebeschreibung.....	Seite 63
Technische Daten.....	Seite 63
Lieferumfang.....	Seite 63
Sicherheitshinweise	Seite 64
Gefahrenquellen beim Lichtbogenschweißen.....	Seite 66
Schweißschirmspezifische Sicherheitshinweise.....	Seite 69
Enge und feuchte Räume.....	Seite 69
Schutzkleidung.....	Seite 70
Schutz gegen Strahlen und Verbrennungen.....	Seite 70
Schweißschirm montieren	Seite 70
Schweißen vorbereiten	Seite 71
Schweißen	Seite 71
Überhitzungsschutz	Seite 72
Wartung	Seite 72
Umwelthinweise und Entsorgungsangaben	Seite 72
Hinweise zu Garantie und Serviceabwicklung	Seite 72
Garantiebedingungen	Seite 72
Garantieumfang.....	Seite 73
Abwicklung im Garantiefall.....	Seite 73
Service	Seite 73
EG-Konformitätserklärung	Seite 74

Legende der verwendeten Piktogramme

Legende der verwendeten Piktogramme			
	Vorsicht! Betriebsanleitung lesen!		Anschluss Masseklemme
	Netzeingang; Anzahl der Phasen sowie		Achtung, mögliche Gefahren!
1 ~ 50Hz	Wechselstromsymbol und Bemessungswert der Frequenz		Schwere bis tödliche Verletzungen möglich.
	Entsorgen Sie Elektrogeräte nicht über den Hausmüll!		Vorsicht! Stromschlaggefahr!
	Verwenden Sie das Gerät nicht im Freien und nie bei Regen!		Wichtiger Hinweis!
	Elektrischer Schlag von der Schweißelektrode kann tödlich sein		Entsorgen Sie Verpackung und Gerät umweltgerecht!
	Einatmen von Schweißrauchen kann Ihre Gesundheit gefährden.		Lichtbogenhandschweißen mit umhüllten Stabelektroden
	Schweißfunken können eine Explosion oder einen Brand verursachen.	IP21S	Schutzart
	Lichtbogenstrahlen können die Augen schädigen und die Haut verletzen.		Größter Schweißzeit-Bemessungs- wert im fortlaufenden Modus $I_{ON(max)}$
	Elektromagnetische Felder können die Funktion von Herzschrittmachern stören.		Größter Schweißzeit-Bemessungs- wert im intermittierenden Modus ΣI_{ON}
	Anschluss Elektrodenhalter		

Elektro-Schweißgerät PESG 120 B3

● Einleitung



Herzlichen Glückwunsch! Sie haben sich für ein hochwertiges Gerät aus unserem Haus entschieden. Machen Sie sich vor der ersten Inbetriebnahme mit dem Produkt vertraut. Lesen Sie hierzu aufmerksam die nachfolgende Bedienungsanleitung und die Sicherheitshinweise. Die Inbetriebnahme dieses Werkzeuges darf nur durch unterwiesene Personen erfolgen.

NICHT IN DIE HÄNDE VON KINDERN KOMMEN LASSEN!

● Bestimmungsgemäße Verwendung

Dieses Elektro-Schweißgerät eignet sich zum Lichtbogenhandschweißen unter Verwendung der entsprechenden Mantelelektroden. Eine unsachgemäße Handhabung des Produkts kann gefährlich für Personen, Tiere und Sachwerte sein. Der Schweißschirm darf nur mit Schweißerschutzgläsern sowie Vorsatzgläsern, die entsprechend gekennzeichnet sind, benutzt und grundsätzlich nur zum Schweißen verwendet werden. Der Schweißschirm ist nicht für das Laserschweißen geeignet! Benutzen Sie das Produkt nur wie beschrieben und für die angegebenen Einsatzbereiche. Bewahren Sie diese Anleitung gut auf. Händigen Sie alle Unterlagen bei Weitergabe des Produkts an Dritte ebenfalls mit aus. Jegliche Anwendung, die von der bestimmungsgemäßen Verwendung abweicht, ist untersagt und potentiell gefährlich. Schäden durch Nichtbeachtung oder Fehlanwendung werden nicht von der Garantie abgedeckt und fallen nicht in den Haftungsbereich des Herstellers. Das Gerät wurde für den Hausgebrauch konzipiert und darf nicht kommerziell oder industriell genutzt werden.

● Teilebeschreibung

Elektro-Schweißgerät

- 1 Handgriff
- 2 EIN- / AUS-Schalter (ON / OFF)
- 3 Handrad
- 4 Masseklemme
- 5 Elektrodenhalter
- 6 Kontrolllampe für Überhitzung

Schweißschirm

- 7 Schweißschirm
- 8 Griff
- 9 Kombidrahtbürste mit Schlackehammer
- 10 Schutzglas

● Technische Daten

Netzanschluss:	230V~ 50Hz
Max. Schweißstrom und die entsprechende genormte Arbeitsspannung:	75 A / 21 V-100 A / 22 V
Bemessungswert der Netzspannung:	U_1 : 230V
Größter Bemessungswert des Netzstroms:	I_{1max} : 22,5 A
Maximaler effektiver Eingangsstrom:	I_{1eff} : 7 A
Bemessungswert der Leerlaufspannung:	U_0 : 48V
Schutzart:	IP21S

● Lieferumfang

- 1 Elektro-Schweißgerät
- 1 Schweißschirm
- 2 Schweißleitungen
- 1 Kombidrahtbürste mit Schlackehammer
- 1 Montage- und Bedienungsanleitung



Sicherheitshinweise

Bitte lesen Sie die Gebrauchsanweisung sorgfältig durch und beachten Sie die beschriebenen Hinweise. Machen Sie sich anhand dieser Gebrauchsanweisung mit dem Gerät, dessen richtigem Gebrauch sowie den Sicherheitshinweisen vertraut. Auf dem Typenschild stehen alle technischen Daten von diesem Schweißgerät, bitte informieren Sie sich über die technischen Gegebenheiten dieses Gerätes.

- Dieses Gerät kann von Kindern ab 16 Jahren und darüber sowie von Personen mit verringerten physischen, sensorischen oder mentalen Fähigkeiten oder Mangel an Erfahrung und Wissen benutzt werden, wenn sie beaufsichtigt oder bezüglich des sicheren Gebrauchs des Gerätes unterwiesen wurden und die daraus resultierenden Gefahren verstehen. Kinder dürfen nicht mit dem Gerät spielen. Reinigung und Benutzerwartung dürfen nicht von Kindern ohne Beaufsichtigung durchgeführt werden.
- Lassen Sie Reparaturen oder / und Wartungsarbeiten nur von qualifizierten Elektro-Fachkräften durchführen.
- Verwenden Sie nur die im Lieferumfang enthaltenen Schweißleitungen (PESG 120 B3 H01N2-D1 x 10 mm²).
- Das Gerät sollte während des Betriebes nicht direkt an der Wand stehen, nicht abgedeckt oder zwischen andere Geräte eingeklemmt werden, damit immer genügend Luft durch die Lüftungsschlitze aufgenommen werden kann. Vergewissern Sie sich, dass das Gerät richtig an die Netzspannung angeschlossen ist. Vermeiden Sie jede Zugbeanspruchung der Netzleitung. Ziehen Sie den Netzstecker aus der Steckdose, bevor Sie das Gerät an einem anderen Ort aufstellen.
- Wenn das Gerät nicht im Betrieb ist, schalten Sie es immer mittels EIN-/AUS-Schalter aus. Legen Sie den Elektrodenhalter auf einer isolierten Unterlage ab und nehmen Sie erst nach 15 Minuten Abkühlung die Elektroden aus dem Halter.
- Achten Sie auf den Zustand der Schweißkabel, des Elektrodenhalters sowie der

Masseklemmen. Abnutzungen an der Isolierung und an den stromführenden Teilen können Gefahren hervorrufen und die Qualität der Schweißarbeit mindern.

- Lichtbogenschweißen erzeugt Funken, geschmolzene Metallteile und Rauch. Beachten Sie daher: Alle brennbaren Substanzen und/oder Materialien vom Arbeitsplatz und dessen unmittelbarer Umgebung entfernen.
- Sorgen Sie für eine Belüftung des Arbeitsplatzes.
- Schweißen Sie nicht auf Behältern, Gefäßen oder Rohren, die brennbare Flüssigkeiten oder Gase enthalten oder enthalten haben.

⚠️ WARNUNG! Vermeiden Sie jeden direkten Kontakt mit dem Schweißstromkreis. Die Leerlaufspannung zwischen Elektrodenzange und Masseklemme kann gefährlich sein, es besteht die Gefahr eines elektrischen Schlages.

- Lagern oder verwenden Sie das Gerät nicht in feuchter oder in nasser Umgebung oder im Regen. Hier gilt die Schutzbestimmung IP21S.

- Schützen Sie die Augen mit dafür bestimmten Schutzgläsern (DIN Grad 9-10), die Sie auf

dem mitgelieferten Schweißschirm befestigen. Verwenden Sie Handschuhe und trockene Schutzkleidung, die frei von Öl und Fett ist, um die Haut vor der ultravioletten Strahlung des Lichtbogens zu schützen.

⚠️ WARNUNG! Verwenden Sie die Schweißstromquelle nicht zum Auftrauen von Rohren.

Beachten Sie:

- Die Strahlung des Lichtbogens kann die Augen schädigen und Verbrennungen auf der Haut hervorrufen.
- Das Lichtbogenschweißen erzeugt Funken und Tropfen von geschmolzenem Metall, das geschweißte Werkstück beginnt zu glühen und bleibt relativ lange sehr heiß. Berühren Sie das Werkstück deshalb nicht mit bloßen Händen.
- Beim Lichtbogenschweißen werden gesundheitsschädliche Dämpfe freigesetzt. Achten Sie darauf, diese möglichst nicht einzuatmen.
- Schützen Sie sich gegen die gefährlichen Effekte des Lichtbogens und halten Sie nicht an der Arbeit beteiligte Personen mindestens 2 m vom Lichtbogen entfernt.

⚠ ACHTUNG!

- Während des Betriebes des Schweißgerätes kann es, abhängig von den Netzbedingungen am Anschlusspunkt, zu Störungen in der Spannungsversorgung für andere Verbraucher kommen. Wenden Sie sich im Zweifelsfall an Ihr Energieversorgungsunternehmen.
- Während des Betriebes des Schweißgerätes kann es zur Funktionsstörungen anderer Geräte kommen, z. B. Hörgerät, Herzschrittmachern usw.

● **Gefahrenquellen beim Lichtbogenschweißen**

Beim Lichtbogenschweißen ergibt sich eine Reihe von Gefahrenquellen. Es ist daher für den Schweißer besonders wichtig, nachfolgende Regeln zu beachten, um sich und andere nicht zu gefährden und Schäden für Mensch und Gerät zu vermeiden.

- Lassen Sie Arbeiten auf der Netzspannungsseite, z. B. an Kabeln, Steckern, Steckdosen usw., nur von einer Elektrofachkraft nach nationalen und örtlichen Vorschriften ausführen.
- Trennen Sie bei Unfällen das Schweißgerät sofort von der Netzspannung.
- Wenn elektrische Berührungsspannungen auftreten, schalten Sie das Gerät sofort aus und lassen es von einer Elektrofachkraft überprüfen.
- Auf der Schweißstromseite immer auf gute elektrische Kontakte achten.
- Beim Schweißen immer an beiden Händen isolierende Handschuhe tragen. Diese schützen vor elektrischen Schlägen (Leerlaufspannung des Schweißstromkreises), vor schädlichen Strahlungen (Wärme und UV-Strahlung) sowie vor glühendem Metall und Schlagspritzern.
- Festes, isolierendes Schuhwerk tragen. Die Schuhe sollen auch bei Nässe isolieren. Halbschule sind nicht geeignet, da herabfallende, glühende Metalltropfen Verbrennungen verursachen können.
- Geeignete Schutzkleidung tragen, keine synthetischen Kleidungsstücke.
- Nicht mit ungeschützten Augen in den Lichtbogen sehen, nur Schweißer-Schweißschirm mit vorschriftsmäßigem Schutzglas

nach DIN verwenden. Der Lichtbogen gibt außer Licht- und Wärmestrahlen, die eine Blendung bzw. Verbrennung verursachen, auch UV-Strahlen ab. Diese unsichtbare ultraviolette Strahlung verursacht bei ungenügendem Schutz eine erst einige Stunden später bemerkbare, sehr schmerzhafte Bindehautentzündung. Außerdem ruft UV-Strahlung auf ungeschützte Körperstellen Verbrennung wie bei einem Sonnenbrand hervor.

- Auch in der Nähe des Lichtbogens befindlichen Personen oder Helfer müssen auf die Gefahren hingewiesen und mit den nötigen Schutzmitteln ausgerüstet werden. Wenn erforderlich, Schutzwände aufstellen.
- Beim Schweißen, besonders in kleinen Räumen, ist für ausreichende Frischluftzufuhr zu sorgen, da Rauch und schädliche Gase entstehen.
- An Behältern, in denen Gase, Treibstoffe, Mineralöle oder dgl. gelagert werden, dürfen – auch wenn sie schon vor langer Zeit entleert wurden – keine Schweißarbeiten vorgenommen werden, da durch Rückstände Explosionsgefahr besteht.
- In feuer- und explosionsgefährdeten Räumen gelten besondere Vorschriften.
- Schweißverbindungen, die großen Beanspruchungen ausgesetzt sind und bestimmte Sicherheitsforderungen erfüllen müssen, dürfen nur von besonders ausgebildeten und geprüften Schweißern ausgeführt werden. Beispiele sind Druckkessel, Laufschiene, Anhängerkuppelungen usw.
- ⚠ **ACHTUNG!** Schließen Sie die Masseklemme stets so nahe wie möglich an die Schweißstelle an, so dass der Schweißstrom den kürzestmöglichen Weg von der Elektrode zur Masseklemme nehmen kann. Verbinden Sie die Masseklemme niemals mit dem Gehäuse des Schweißgerätes! Schließen Sie die Masseklemme niemals an geerdeten Teilen an, die weit vom Werkstück entfernt liegen, z. B. einem Wasserrohr in einer anderen Ecke des Raumes. Andernfalls könnte es dazu kommen, dass das Schutzleitersystem des Raumes, in dem Sie schweißen, beschädigt wird.
- Verwenden Sie das Schweißgerät nicht im Regen.
- Verwenden Sie das Schweißgerät nicht in feuchter Umgebung.

- Stellen Sie das Schweißgerät nur auf einen ebenen Platz.
- Der Ausgang ist bei einer Umgebungstemperatur von 20 °C bemessen. Die Schweißzeit darf bei höheren Temperaturen reduziert werden.

Gefährdung durch elektrischen Schlag:



Elektrischer Schlag von einer Schweißelektrode kann tödlich sein. Nicht bei Regen oder Schnee schweißen. Trockene Isolierhandschuhe tragen. Die Elektrode nicht mit bloßen Händen anfassen. Keine nassen oder beschädigten Handschuhe tragen. Schützen Sie sich vor einem elektrischen Schlag durch Isolierungen gegen das Werkstück. Das Gehäuse der Einrichtung nicht öffnen.

Gefährdung durch Schweißrauch:

Das Einatmen von Schweißrauch kann die Gesundheit gefährden. Den Kopf nicht in den Rauch halten. Einrichtungen in offenen Bereichen verwenden. Entlüftung zum Entfernen des Rauches verwenden.

Gefährdung durch Schweißfunken:

Schweißfunken können eine Explosion oder einen Brand verursachen. Brennbare Stoffe vom Schweißen fernhalten. Nicht neben brennbaren Stoffen schweißen. Schweißfunken können Brände verursachen. Einen Feuerlöscher in der Nähe bereithalten und einen Beobachter, der ihn sofort benutzen kann. Nicht auf Trommeln oder irgendwelchen geschlossenen Behältern schweißen.

Gefährdung durch Lichtbogenstrahlen:

Lichtbogenstrahlen können die Augen schädigen und die Haut verletzen. Hut und Sicherheitsbrille tragen. Gehörschutz und hoch geschlossenen Hemdkragen tragen. Schweißerschutzhelme und einwandfreie Filtergrößen tragen. Vollständigen Körperschutz tragen.

Gefährdung durch elektromagnetische Felder:

Schweißstrom erzeugt elektromagnetische Felder. Nicht zusammen mit medizinischen Implantaten verwenden. Niemals die Schweißleitungen um den Körper wickeln. Schweißleitungen zusammenführen.

● **Schweißschirmspezifische Sicherheitshinweise**

- Überzeugen Sie sich mit Hilfe einer hellen Lichtquelle (z. B. Feuerzeug) immer vor Beginn der Schweißarbeiten von der ordnungsgemäßen Funktion des Schweißschirmes.
- Durch Schweißspritzer kann die Schutzscheibe beschädigt werden. Tauschen Sie beschädigte oder zerkratzte Schutzscheiben sofort aus.
- Ersetzen Sie beschädigte oder stark verschmutzte bzw. verspritzte Komponenten unverzüglich.
- Das Gerät darf nur von Personen betrieben werden, die das 16. Lebensjahr vollendet haben.
- Machen Sie sich mit den Sicherheitsvorschriften für das Schweißen vertraut. Beachten Sie hierzu auch die Sicherheitshinweise ihres Schweißgerätes.
- Setzen Sie den Schweißschirm immer beim Schweißen auf. Bei Nichtverwendung können Sie sich schwere Netzhautverletzungen zuziehen.
- Tragen Sie während des Schweißens immer Schutzkleidung.
- Verwenden Sie den Schweißschirm nie ohne Schutzscheibe,

da sonst die optische Einheit beschädigt werden kann.

- Tauschen Sie für gute Durchsicht und ermüdungsfreies Arbeiten die Schutzscheibe rechtzeitig.

● **Enge und feuchte Räume**

- Bei Arbeiten in engen, feuchten oder heißen Räumen sind isolierende Unterlagen und Zwischenlagen zu verwenden, ferner Stulpenhandschuhe aus Leder oder anderen isolierenden Stoffen zu tragen, um den Körper gegen Erde zu isolieren.
- Bei Verwendung von Schweißgeräten unter elektrisch gefährlichen Bedingungen, z. B. in engen Räumen aus elektrisch leitfähigen Wandungen (Kessel, Rohre usw.), in nassen Räumen (Durchfeuchten der Arbeitskleidung), darf die Ausgangsspannung des Schweißgerätes im Leerlauf nicht höher als 48 Volt (Effektivwert) sein. Dieses Schweißgerät darf aufgrund der Ausgangsspannung in diesen Fällen verwendet werden.

● **Schutzkleidung**

- Während der Arbeit muss der Schweißer an seinem ganzen Körper durch entsprechende Kleidung und Gesichtsschutz gegen Strahlung und Verbrennungen geschützt sein. Folgende Schritte sollen beachtet werden:
 - Vor der Schweißarbeit die Schutzkleidung anziehen.
 - Handschuhe anziehen.
 - Fenster oder Ventilator öffnen, um die Luftzufuhr zu garantieren.
 - Schutzbrille und Mundschutz tragen.
- An beiden Händen sind Stulpenhandschuhe aus einem geeigneten Stoff (Leder) zu tragen. Sie müssen sich in einem einwandfreien Zustand befinden.
- Zum Schutz der Kleidung gegen Funkenflug und Verbrennungen sind geeignete Schürzen zu tragen. Wenn die Art der Arbeiten, z. B. des Überkopfschweißen, es erfordert, ist ein Schutzanzug und, wenn nötig, auch ein Kopfschutz zu tragen.

● **Schutz gegen Strahlen und Verbrennungen**

- An der Arbeitsstelle durch einen Aushang „Vorsicht! Nicht in die Flammen sehen!“ auf die Gefährdung der Augen hinweisen. Die Arbeitsplätze sind möglichst so abzuschirmen, dass die in der Nähe befindlichen Personen geschützt sind. Unbefugte sind von den Schweißarbeiten fernzuhalten.
- In unmittelbarer Nähe ortsfester Arbeitsstellen sollen die Wände weder hellfarbig noch glänzend sein. Fenster sind mindestens bis Kopfhöhe gegen Durchlassen oder Zurückwerfen von Strahlung zu sichern, z. B. durch geeigneten Anstrich.

● **Schweißschirm montieren**

- Montieren Sie den Griff **8** am Schweißschirm **7**, wie in Abb. B dargestellt.
- Montieren Sie das Schutzglas **10** am Schweißschirm **7**, wie in Abb. B dargestellt.
- Klappen Sie anschließend die drei Seiten des Schweißschirms zusammen. Die beiden Seitenteile werden jeweils durch zwei Druckknöpfe mit dem oberen Teil verbunden.

● Schweißen vorbereiten

Hinweis: Wenn Sie den Strom einstellen, überprüfen Sie, ob sich die Stromanzeige bewegt und die Leitspindel nicht verklemmt ist.

Hinweis: Lässt die Spannkraft des Elektrodenhalters [5] und der Masseklemme [4] nach, tauschen Sie diese sofort aus.

- Schließen Sie die Stromkabel an.
- Stellen Sie den EIN-/AUS-Schalter [2] auf Position „ON“. Die Stromanzeige leuchtet, der Arbeitsvorgang beginnt.
- Um den Arbeitsvorgang zu beenden, stellen Sie den EIN-/AUS-Schalter [2] auf Position „OFF“.
- Befestigen Sie die Masseklemme [4] direkt am Werkstück oder an der Unterlage, auf der das Werkstück abgestellt ist.

Hinweis: Sorgen Sie dafür, dass ein Direktkontakt mit dem Werkstück besteht. Meiden Sie daher lackierte Oberflächen und/oder Isolierstoffe.

Hinweis: Der Schweißschirm [7] ist während des Schweißens immer zu verwenden. Es schützt die Augen vor der vom Lichtbogen ausgehenden Lichtstrahlung und erlaubt dennoch deutliche Sicht auf das Werkstück.

● Schweißen

Nachdem Sie alle elektrische Anschlüsse für die Stromversorgung sowie für den Schweißstromkreis vorgenommen haben, gehen Sie folgendermaßen vor:

- Führen Sie das nicht ummantelte Ende der Elektrode in den Elektrodenhalter [5] ein und verbinden Sie die Masseklemme [4] mit dem Werkstück. Achten Sie darauf, dass ein guter elektrischer Kontakt besteht.
- Das Gerät verfügt über eine Rasterung zur Einstellung der Elektrodenstärke. Schalten Sie das Gerät ein, indem Sie den EIN-/AUS-Schalter [2]

auf Position „ON“ stellen. Wählen Sie anschließend mit Hilfe des Handrads [3] die Elektrodenstärke: Für 1,6 oder 2,0 mm Elektroden stellen Sie das Handrad [3] auf die Position 1.6/2.0. Für 2 mm Elektroden stellen Sie das Handrad [3] auf die Position 2.5.

- Halten Sie den Schweißschirm [7] vor das Gesicht und führen Sie die Elektrodenspitze so über das Werkstück, als ob Sie ein Streichholz anzünden wollen. Dies ist die beste Methode, um den Lichtbogen zu zünden.
- Testen Sie auf einem Probestück, ob Sie die richtige Elektrode und Stromstärke gewählt haben.

ACHTUNG!

Tippen Sie nicht mit der Elektrode das Werkstück. Es könnte beschädigt und die Zündung den Lichtbogen erschwert werden. Sobald sich der Lichtbogen entzündet hat, versuchen Sie eine Distanz zum Werkstück einzuhalten, die dem verwendeten Elektrodendurchmesser entspricht. Der Abstand sollte möglichst konstant bleiben, während Sie schweißen. Die Elektrodenneigung in Arbeitsrichtung sollte 20–30 Grad betragen.

ACHTUNG!

Benutzen Sie immer eine Zange, um verbrauchte Elektroden zu entfernen oder heiße Werkstücke zu bewegen. Beachten Sie bitte, dass der Elektrodenhalter nach dem Schweißen immer auf eine isolierenden Unterlage abgelegt werden muss. Die Schlacke darf erst nach dem Abkühlen von der Naht entfernt werden. Wird eine Schweißung an einer unterbrochenen Schweißnaht fortgesetzt, ist erst die Schlacke an der Ansatzstelle zu entfernen.

ACHTUNG!

Die Schweißarbeit erzeugt Hitze. Deshalb muss das Schweißgerät nach der Benutzung mindestens eine halbe Stunde lang im Leerlauf betrieben werden. Alternativ lassen Sie das Gerät eine Stunde lang abkühlen. Das Gerät darf erst gepackt und gelagert werden, wenn sich die Gerätetemperatur normalisiert hat.

- Schalten Sie das Gerät aus, indem Sie den EIN-/AUS-Schalter [2] auf Position „OFF“ stellen.

● Überhitzungsschutz

Das Schweißgerät ist mit einem Überhitzungsschutz ausgestattet. Sollte der Überhitzungsschutz ansprechen, so leuchtet die Kontrolllampe  auf. Lassen Sie das Schweißgerät einige Zeit abkühlen.

PESG 120 B3 (mit AC 230V 50Hz Netzstecker): Die Absicherungen der Zuleitungen zu den Netzsteckdosen muss den Vorschriften entsprechen (VDE 0100). Schutzkontaktsteckdosen dürfen mit max. 16 A (Typen und technische Daten: NDM1-63, AC 230 / 400V C16. IEC 60898. Träge auslösen. Hersteller: Nader) abgesichert werden (Sicherungen oder Leitungsschutzschalter). Höhere Absicherungen können Leitungsbrand bzw. Gebäudebrandschäden zur Folge haben.

Achtung: Das Gerät muss an eine Netzquelle mit o. g. Sicherung angeschlossen werden. Wenn Elektrodenhalter und Masseklammer kurzgeschlossen ist, kann die Sicherung in 16-20 Sekunden auslösen. Einstufung nach EMV Richtlinie: Klasse A gemäß IEC 60974-10

Warnung: Als Klasse A eingestufte Geräte sind für den Einsatz im industriellen Bereich vorgesehen. Beim Einsatz in anderen Bereichen kann die elektromagnetische Verträglichkeit unter Umständen nicht gewährleistet werden, bzw. es kann zu Störfällen kommen.

● Wartung

- Entfernen Sie Staub und Verschmutzungen regelmäßig von dem Gerät.
- Reinigen Sie das Gerät mit einer feinen Bürste oder einem trockenen Tuch.

● Umwelthinweise und Entsorgungsangaben



Rohstoffrückgewinnung statt Müllentsorgung!



Gerät, Zubehör und Verpackung sollten einer umweltgerechten Wiederverwertung zugeführt werden.

Werfen Sie das Elektro-Schweißgerät nicht in den Hausmüll, ins Feuer oder ins Wasser. Wenn möglich, sollten nicht mehr funktionstüchtige Geräte recycelt werden. Fragen Sie Ihren lokalen Händler um Hilfe.

● Hinweise zu Garantie und Serviceabwicklung

Garantie der Creative Marketing Consulting GmbH

Sehr geehrte Kundin, sehr geehrter Kunde, Sie erhalten auf dieses Gerät 3 Jahre Garantie ab Kaufdatum. Im Falle von Mängeln dieses Produkts stehen Ihnen gegen den Verkäufer des Produkts gesetzliche Rechte zu. Diese gesetzlichen Rechte werden durch unsere im Folgenden dargestellte Garantie nicht eingeschränkt.

● Garantiebedingungen

Die Garantiefrist beginnt mit dem Kaufdatum. Bitte bewahren Sie den Original-Kassenbon gut auf. Diese Unterlage wird als Nachweis für den Kauf benötigt.

Tritt innerhalb von drei Jahren ab dem Kaufdatum dieses Produkts ein Material- oder Fabrikationsfehler auf, wird das Produkt von uns – nach unserer Wahl – für Sie kostenlos repariert oder ersetzt. Diese Garantieleistung setzt voraus, dass innerhalb der Drei-Jahres-Frist das defekte Gerät und der Kaufbeleg (Kassenbon) vorgelegt und schriftlich kurz beschrieben wird, worin der Mangel besteht und wann er aufgetreten ist.

Wenn der Defekt von unserer Garantie gedeckt ist, erhalten Sie das reparierte oder ein neues Produkt zurück. Mit Reparatur oder Austausch des Produkts beginnt kein neuer Garantiezeitraum.

● Garantieumfang

Das Gerät wurde nach strengen Qualitätsrichtlinien sorgfältig produziert und vor Anlieferung gewissenhaft geprüft.

Die Garantieleistung gilt für Material- oder Fabrikationsfehler. Diese Garantie erstreckt sich nicht auf Produktteile, die normaler Abnutzung ausgesetzt sind und daher als Verschleißteile angesehen werden können oder für Beschädigungen an zerbrechlichen Teilen, z.B. Schalter, Akkus oder solchen, die aus Glas gefertigt sind.

Diese Garantie verfällt, wenn das Produkt beschädigt, nicht sachgemäß benutzt oder gewartet wurde. Für eine sachgemäße Benutzung des Produkts sind alle in der Bedienungsanleitung aufgeführten Anweisungen genau einzuhalten. Verwendungszwecke und Handlungen, von denen in der Bedienungsanleitung abgeraten oder vor denen gewarnt wird, sind unbedingt zu vermeiden.

Das Produkt ist lediglich für den privaten und nicht für den gewerblichen Gebrauch bestimmt. Bei missbräuchlicher und unsachgemäßer Behandlung, Gewaltausübung und bei Eingriffen, die nicht von unserer autorisierten Service-Niederlassung vorgenommen wurden, erlischt die Garantie.

● Abwicklung im Garantiefall

Um eine schnelle Bearbeitung Ihres Anliegens zu gewährleisten, folgen Sie bitte den folgenden Hinweisen:

Bitte halten Sie für alle Anfragen den Kassenbon und die Artikelnummer (z.B. IAN) als Nachweis für den Kauf bereit.

Die Artikelnummer entnehmen Sie bitte dem Typenschild, einer Gravur, dem Titelblatt Ihrer Anleitung (unten links) oder dem Aufkleber auf der Rück- oder Unterseite.

Sollten Funktionsfehler oder sonstige Mängel auftreten, kontaktieren Sie zunächst die nachfolgend benannte Serviceabteilung telefonisch oder per E-Mail.

Ein als defekt erfasstes Produkt können Sie dann unter Beifügung des Kaufbelegs (Kassenbon) und der Angabe, worin der Mangel besteht und wann er aufgetreten ist, für Sie portofrei an die Ihnen mitgeteilte Service-Anschrift übersenden.



Hinweis:

Auf www.lidl-service.com können Sie diese und viele weitere Handbücher, Produktvideos und Software herunterladen.

● Service

So erreichen Sie uns:

DE, AT, CH

Name: C. M. C. GmbH
 Internetadresse: www.cmc-creative.de
 E-Mail: service.de@cmc-creative.de
service.at@cmc-creative.de
service.ch@cmc-creative.de
 Telefon: +49 (0) 6894 9989751
 (Normal-Tarif dt. Festnetz)
 Sitz: Deutschland

IAN 286510

Bitte beachten Sie, dass die folgende Anschrift keine Serviceanschrift ist.

Kontaktieren Sie zunächst die oben benannte Servicestelle.

Adresse:

C. M. C. GmbH
 Katharina-Loth-Str. 15
 DE-66386 St. Ingbert
 DEUTSCHLAND

● **EG-Konformitätserklärung** 

Wir, die

C. M. C. GmbH

Dokumentenverantwortlicher: Marc Uhle

Katharina-Loth-Str. 15

DE-66386 St. Ingbert

DEUTSCHLAND

erklären in alleiniger Verantwortung, dass das Produkt

Elektro-Schweißgerät

Seriennummer: 2090

Herstellungsjahr: 2018 / 15

IAN: 286510

Modell: **PESG 120 B3**

den wesentlichen Schutzanforderungen genügt,
die in den Europäischen Richtlinien

EG-Niederspannungsrichtlinie

2014 / 35 / EU

EG-Richtlinie Elektromagnetische

Verträglichkeit

2014 / 30 / EU

und deren Änderungen festgelegt sind.

Für die Konformitätsbewertung wurden folgende
harmonisierte Normen herangezogen:

EN 60974-10:2014/A1:2015

EN 60974-6:2016

AfPS GS 2014:01 PAK

St. Ingbert, 01.12.2017

C.M.C. GmbH
Katharina-Loth-Str. 15
66386 St. Ingbert
Telefon: +49 689 9959720
Telefax: +49 689 9959729

i. A. Marc Uhle

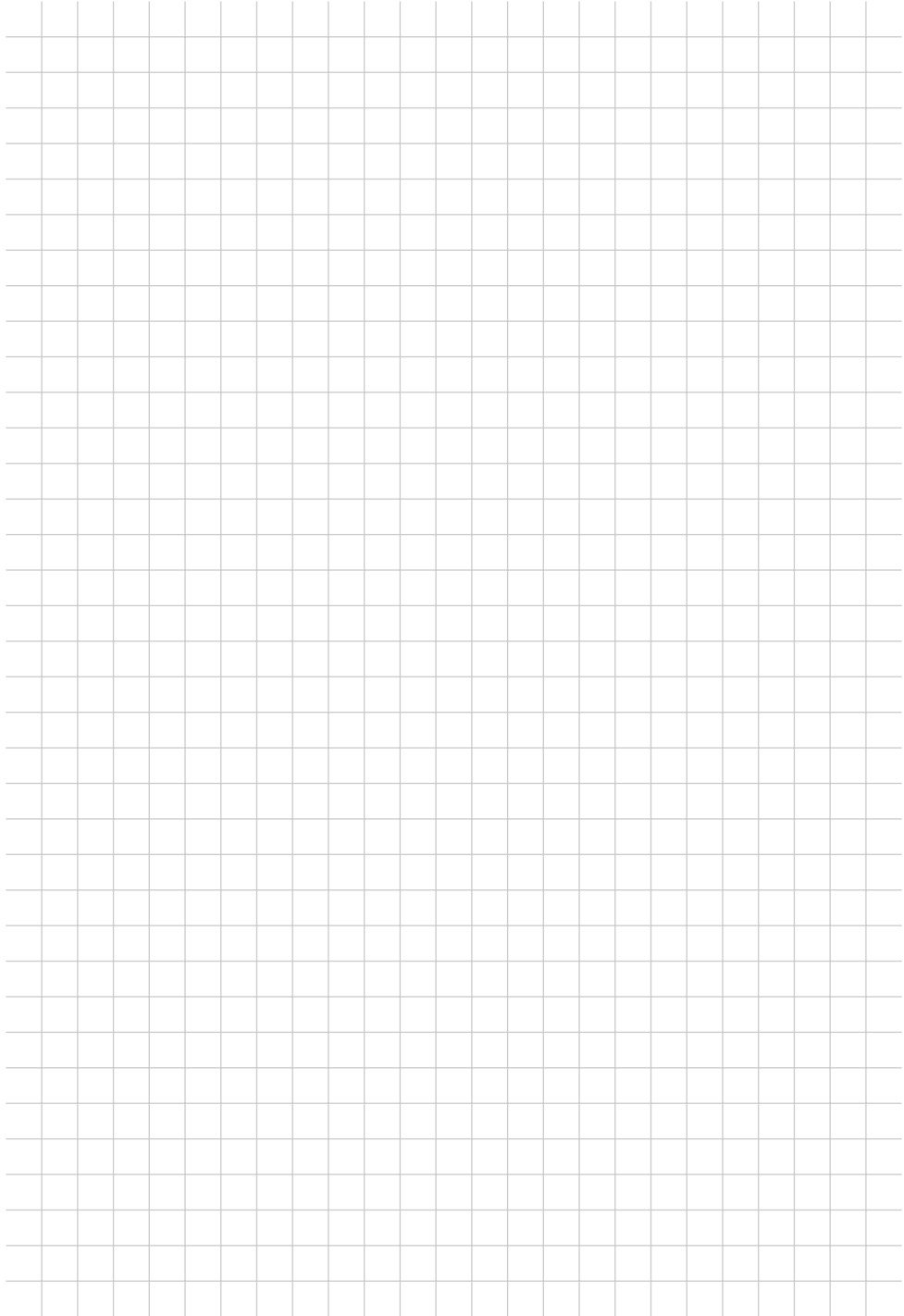

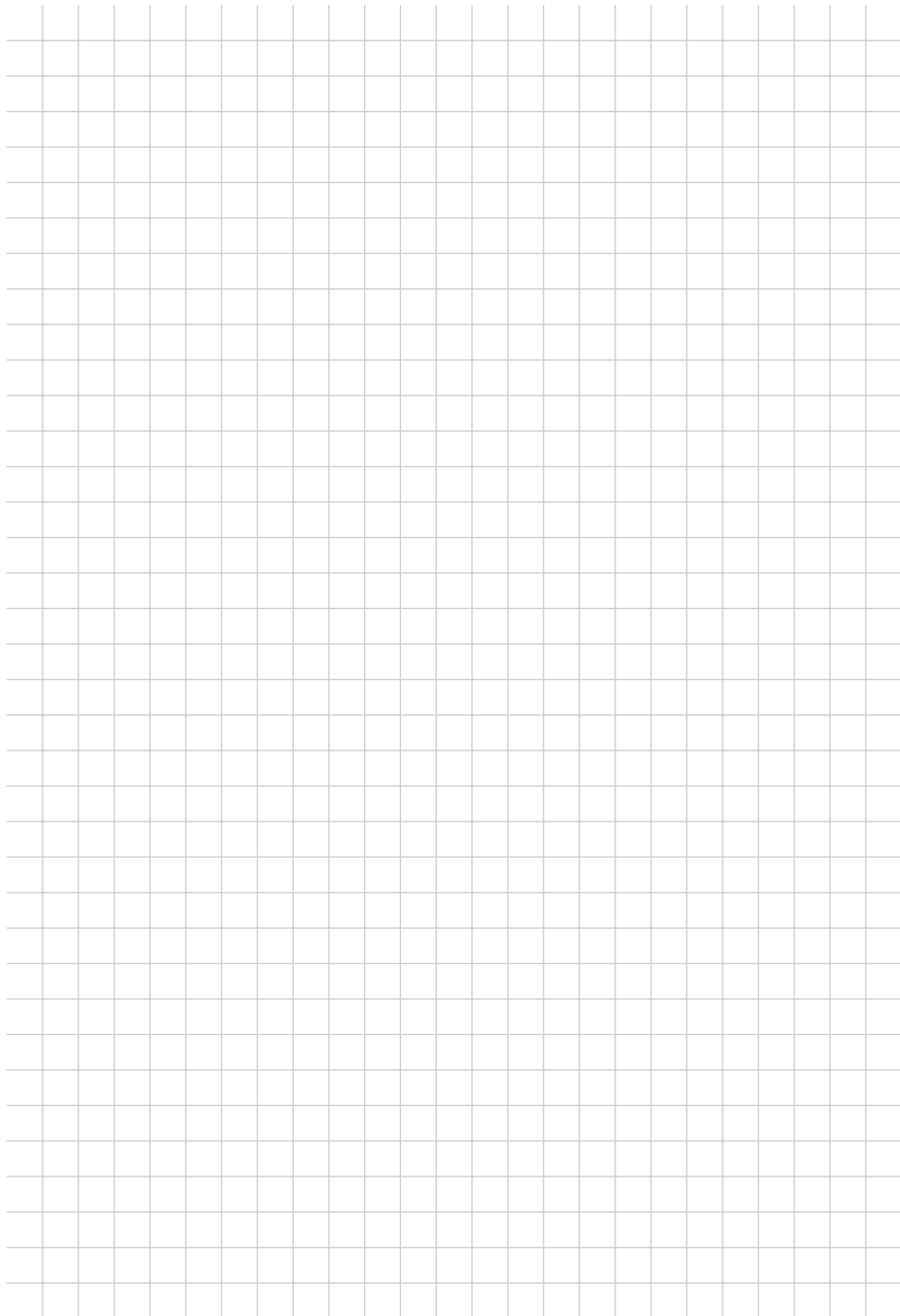

C. M. C. GmbH
Katharina-Loth-Str. 15
DE-66386 St. Ingbert
GERMANY

Stanje informacija · Versiunea informațiilor · Έκδοση των
πληροφοριών · Актуалност на информацията
Stand der Informationen: 12/2017
Ident.-No.: PESG120B3122017-BG-HR-RO-GR

IAN 286510

