

SILVERCREST®



AIR PURIFIER SLR 30 A1

HR

ČISTAČ ZRAKA

Upute za uporabu i sigurnosne napomene

BG

ПРЕЧИСТВАТЕЛ ЗА ВЪЗДУХ

Ръководство за потребителя и указания за безопасност

DE AT CH

LUFTREINIGER

Bedienungsanleitung und Sicherheitshinweise

RO

PURIFICATOR DE AER

Instrucțiuni de utilizare și indicații de siguranță

GR CY

ΚΑΘΑΡΙΣΤΗΣ ΑΕΡΑ- ΙΟΝΙΣΤΗΣ

Οδηγίες χρήσης και υποδείξεις ασφαλείας

IAN 359280_2007

HR RO
BG GR

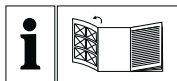

HR

Prije nego što pročitate tekst, otvorite stranicu sa slikama i upoznajte se na osnovu toga sa svim funkcijama uređaja.

RO

Înainte de a citi instrucțiunile, priviți imaginile și familiarizați-vă cu toate funcțiile aparatului.

BG

Преди да прочетете отворете страницата с фигурите и след това се запознайте с всички функции на уреда.

GR CY

Πριν ξεκινήσετε την ανάγνωση, ανοίξτε τη σελίδα με τις εικόνες και εξοικειωθείτε με όλες τις λειτουργίες της συσκευής.

DE AT CH

Klappen Sie vor dem Lesen die Seite mit den Abbildungen aus und machen Sie sich anschließend mit allen Funktionen des Gerätes vertraut.

HR	Upute za uporabu i sigurnosne napomene	Stranica	1
RO	Instrucțiuni de utilizare și indicații de siguranță	Pagina	19
BG	Ръководство за потребителя и указания за безопасност	Страница	37
GR/CY	Οδηγίες χρήσης και υποδείξεις ασφαλείας	Σελίδα	57
DE/AT/CH	Bedienungsanleitung und Sicherheitshinweise	Seite	75

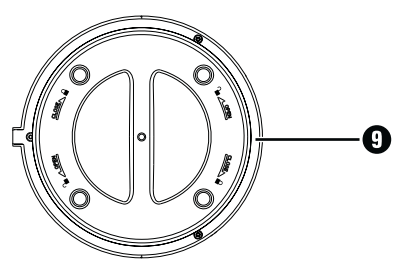
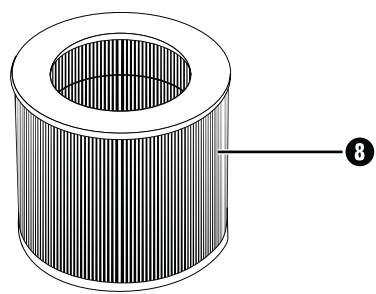
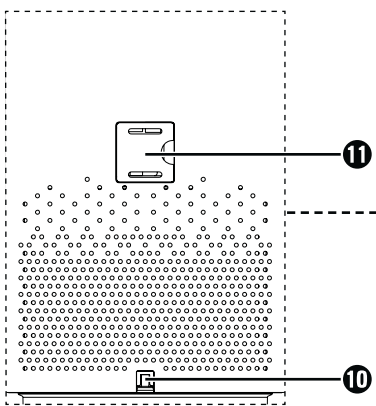
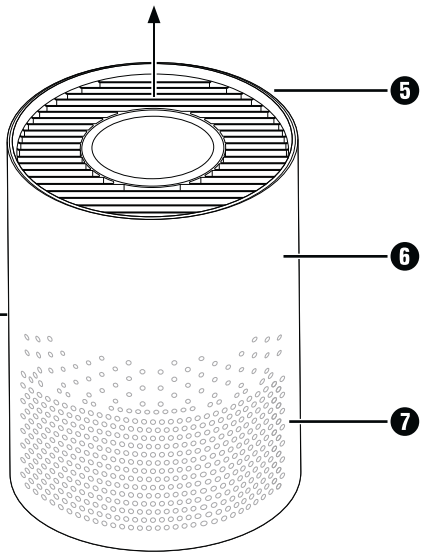
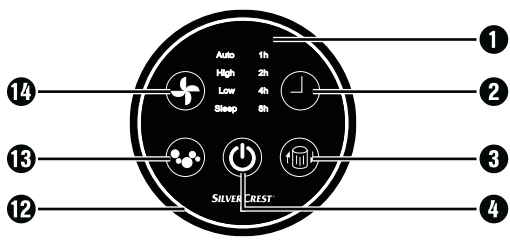

Sadržaj

Uvod	2
Informacije o ovim uputama za uporabu	2
Autorsko pravo	2
Namjenska uporaba	2
Sigurnosne napomene	3
Opće sigurnosne napomene	5
Opseg isporuke i provjera transporta	6
Opis uređaja	7
Rukovanje i rad	7
○ načinu rada uređaja	8
Funkcija ionizacije	8
Prikaz kvalitete zraka (svjetleći prsten)	8
Funkcije tipki	9
Uključivanje/isključivanje uređaja	9
Funkcije uređaja	9
Čišćenje i održavanje	11
Čišćenje uređaja	11
Čišćenje sezora čestica	12
Promjena filtra	13
Naručivanje rezervnih dijelova	14
Čuvanje	14
Rješavanje problema	15
Zbrinjavanje	16
Zbrinjavanje uređaja	16
Zbrinjavanje ambalaže	16
Prilog	16
Tehnički podaci	16
Jamstvo tvrtke Kompennass Handels GmbH	17
Servis	18
Uvoznik	18

Uvod

Informacije o ovim uputama za uporabu

Srdačno čestitamo na kupnji Vašeg novog uređaja. Time ste se odlučili za vrlo kvalitetan proizvod.



Upute za uporabu predstavljaju sastavni dio ovog proizvoda. One sadrže važne napomene za sigurnost, rukovanje i zbrinjavanje.

Prije uporabe proizvoda upoznajte se sa svim napomenama za rukovanje i svim sigurnosnim napomenama. Proizvod koristite isključivo na opisani način i u navedenim područjima primjene. U slučaju predaje proizvoda trećim osobama, također predajte i svu dokumentaciju.

Autorsko pravo

Ova je dokumentacija zaštićena autorskim pravima.

Svako umnožavanje odnosno svako naknadno tiskanje, čak i djelomično, kao i reprodukcija slika, makar i u promijenjenom stanju, dopušteni su isključivo uz pisano odobrenje proizvođača.

Namjenska uporaba

Ovaj proizvod služi isključivo za pročišćavanje zraka u unutrašnjim prostorijama. Svaki drugi način uporabe i svaka uporaba izvan navedenih okvira smatra se nenamjenskom. Uređaj nije predviđen za uporabu u gospodarskim ili industrijskim područjima.

Isključena su sva potraživanja bilo koje vrste za štete nastale nenamjenskom uporabom, nestručno obavljenim popravcima, neovlašteno izvršenim preinakama ili uporabom neodobrenih rezervnih dijelova. Rizik snosi isključivo sam korisnik.

Sigurnosne napomene

OPASNOST OD STRUJNOG UDARA!

- ▶ Uređaj priključite isključivo na propisno instaliranu mrežnu utičnicu s mrežnim naponom od 220 - 240 V ~, 50 Hz.
- ▶ Mrežni kabel iz mrežne utičnice uvijek izvucite povlačenjem za mrežni utikač. Ne povlačite za sam mrežni kabel.
- ▶ Ne lomite i ne gnječite mrežni kabel i postavite ga tako da nitko ne može na njega stati ili se preko njega spotaknuti.
- ▶ Oštećene mrežne utikače i kabele obavezno mora zamijeniti ovlašteno stručno osoblje ili servis za kupce kako bi se izbjegao nastanak opasnosti.
- ▶ Pazite da za vrijeme rada mrežni kabel ne bude mokar ili vlažan. Kabel postavite tako da se ne može uklještititi ili oštetiti.
- ▶ U slučaju smetnji u radu izvucite utikač iz utičnice.
- ▶ Prije čišćenja uređaja ili promjene pribora, najprije izvucite mrežni utikač iz utičnice.
- ▶ Uređaj koristite isključivo suhim rukama i nikada bez obuće (ne bos). Na taj ćete način u slučaju kvara umanjiti opasnost od prolaska struje kroz tijelo.
- ▶ Uređaj nikada ne uranjajte u vodu ili tekućine.



Uređaj koristite samo u zatvorenom prostoru, ne na otvorenom.

Oprez **Upozorenje:**

Mogućnost strujnog udara ! Ne otvarati kućište proizvoda !

UPOZORENJE! OPASNOST OD OZLJEDA!

- ▶ Za ovaj uređaj koristite isključivo originalne rezervne dijelove koje preporučuje proizvođač.
- ▶ Uređaj koristite samo kada je ispravno i potpuno sastavljen.
- ▶ Uređaj se ne smije koristiti ako je pao, ako su vidljiva očigledna oštećenja, ili ako propušta.
- ▶ Prilikom svakog prekida, kao i nakon završetka uporabe i prije svakog čišćenja izvucite mrežni utikač iz utičnice.

POZOR! OŠTEĆENJE PROIZVODA!

- ▶ Ne gurajte nikakve predmete u otvore uređaja.
- ▶ Uređaj ne koristite s blokiranim otvorima. Otvore održavajte čistima od prašine, dlačica, dlaka i svega što može spriječiti cirkulaciju zraka.
- ▶ Pazite da uređaj, mrežni kabel ili mrežni utikač ne dođu u dodir s izvorima topline kao što su ploče štednjaka ili otvoreni plamen.
- ▶ Uređaj za vrijeme rada nikada ne ostavljajte bez nadzora.

Opće sigurnosne napomene

Za sigurno rukovanje uređajem pridržavajte se sljedećih sigurnosnih napomena:

- Prije uporabe provjerite uređaj kako biste ustanovili eventualna vidljiva vanjska oštećenja. Ne koristite oštećen uređaj ili uređaj koji je pao.
- Tijekom rada prozori i vrata moraju biti zatvoreni kako bi uređaj mogao učinkovito raditi.
- Uređaj nikada ne koristite u blizini lako zapaljivih tvari ili plinova, u blizini otvorenog plamena ili na mjestima na kojima može doći do prskanja ulja ili vode.
- Ovaj uređaj smiju koristiti djeca stara 8 godina ili više, kao i osobe smanjenih fizičkih, osjetilnih ili mentalnih sposobnosti ili s nedovoljno iskustva i/ili znanja, ako su pod nadzorom ili su primile poduku o sigurnom rukovanju uređajem te su razumjele opasnosti koje proizlaze iz uporabe uređaja. Djeca se ne smiju igrati uređajem. Čišćenje i servisiranje ne smiju obavljati djeca bez odgovarajućeg nadzora.
- Popravke uređaja smiju obavljati isključivo ovlaštena stručna poduzeća ili servis za kupce. Nestručno obavljeni popravci mogu ozbiljno ugroziti sigurnost korisnika.
- Ovaj uređaj ne smije biti izložen kiši. Uređaj zaštitite od vlage i prodiranja tekućina i predmeta u kućište. Ne postavljajte predmete napunjene vodom (na primjer vaze) na uređaj. Može doći do nepopravljivog oštećenja uređaja.
- Na uređaj ne postavljajte teške predmete.
- Uređaj ne smije biti prekriven (primjerice novinama, jastucima ili dekama).
- Izbjegavajte neposredno izlaganje sunčevoj svjetlosti.
- Otvorene izvore plamena, kao što su goruće svijeće, ne smijete postaviti na uređaj ili neposredno pokraj njega.

- Ako dođe do smetnji ili u slučaju oluje izvucite mrežni utikač iz utičnice.
- Uređaj postavite na čvrstu, ravnu i suhu površinu kako se ne bi mogao prevrnuti.
- Uređaj postavi na minimalnoj udaljenosti od 20 cm do zidova ili drugih predmeta. Iznad uređaja mora biti minimalno 50 cm prostora kako bi se osigurala dobra cirkulacija zraka.
- Uređaj koristite samo u prostorijama površine do maksimalno 15 m² i maksimalne visine do 2,4 m.

Opseg isporuke i provjera transporta

- ◆ Sve dijelove uređaja i upute za uporabu izvadite iz ambalaže.
- ◆ Odstranite svu ambalažu i eventualne folije i naljepnice.

POZOR! OŠTEĆENJE PROIZVODA

- ▶ Filtar **8** u unutrašnjosti uređaja dodatno je zapakiran u plastičnu vrećicu. Prije uključivanja uređaja uklonite ovu plastičnu vrećicu s filtra **8** (vidi poglavlje **Promjena filtra**).

Molimo provjerite opseg isporuke. Opseg isporuke sastoji se od sljedećih komponenti (za slike vidi preklapnu stranicu):



- ▶ Čistač zraka
- ▶ Filtar (u uređaju)
- ▶ Upute za uporabu

NAPOMENA

- ▶ Provjerite cjelovitost opsega isporuke i provjerite postoje li na uređaju vidljiva oštećenja.
- ▶ U slučaju nepotpune isporuke ili štete uzrokovane nedostatnim pakiranjem, kao i štete nastale prilikom transporta, nazovite telefon servisne službe (vidi poglavlje **Servis**).

Opis uređaja

(Za slike vidi otklopnu stranicu)

- ❶ Upravljačka ploča
- ❷ Tipka Timer ⌚
- ❸ Tipka za promjenu filtra 
- ❹ Tipka za uključivanje/isključivanje ⏻
- ❺ Otvori za izlaz zraka
- ❻ Kućište
- ❼ Otvori za ulaz zraka
- ❽ Filtar
- ❾ Poklopac kućišta (Donja strana uređaja)
- ❿ Priključak za mrežni kabel (Stražnja strana uređaja)
- ⓫ Poklopac senzora čestica (Stražnja strana uređaja)
- ⓬ Svjetleći prsten
- ⓭ Tipka za ionsku funkciju 
- ⓮ Tipka za ventilator 

Rukovanje i rad

NAPOMENA

- ▶ Nikada ne prekrivajte otvore za ventilaciju jer to može uzrokovati pregrijavanje uređaja. Prilikom postavljanja uređaja ostavite dovoljno razmaka od zidova i ostalih predmeta.
- ▶ Uređaj postavite na čvrstu, ravnu i suhu površinu.
- ▶ Kapacitet uređaja predviđen je za uporabu u prostorijama maksimalne veličine do 15 m² i maksimalne visine do 2,4 m (maksimalni volumen prostorije 36 m³).
- ▶ Uređaj pri početku rada može odavati lagani miris plastike koji će nestati nakon određenog vremena rada. Ovaj je miris uzrokovan materijalima koji se koriste u uređaju i nije opasan po zdravlje.

O načinu rada uređaja

U unutrašnjosti pročišćivača zraka nalazi se ventilator koji zrak iz prostorije uvlači u uređaj kroz filter visoke kakvoće.

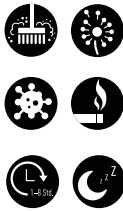

Filter iz zraka uklanja čestice, kao što su npr. kućna prašina, pelud, spore plijesni, dim, itd., čime se smanjuje udio tih čestica u zraku u prostoriji. Osim toga, filter od aktivnog ugljena u filtru neutralizira, odn. smanjuje mirise koji se nalaze u zraku.

Uređaj ima funkciju tajmera za automatsko isključivanje, i „Sleep“ način rada za tihi rad ventilatora tijekom noći.

Funkcija ionizacije koja se može dodatno uključiti omogućuje učinkovito uklanjanje čestica prašine u zraku u prostoriji i time doprinosi poboljšanju kvalitete zraka u zatvorenim prostorima.

Funkcija ionizacije

Pomoću funkcije ionizacije se čestice u zraku (atomi i molekule) u pročišćivaču zraka električno nabijaju (ioniziraju). Nakon toga se ti ioni pomoću ventilatora raspršuju u zrak u prostoriji. Posljedica toga je to da se ioni i čestice suprotnog naboja u zraku međusobno privlače. Čestice zbog toga lakše padaju i više ne mogu lebdjeti u zraku u prostoriji.

Prikaz kvalitete zraka (svjetleći prsten)





Na upravljačkoj ploči ❶ uređaja nalazi se svjetleći prsten ❷ koji pomoću različitih boja prikazuje količinu čestica prljavštine u zraku u prostoriji.

Ovisno o kvaliteti zraka u prostoriji, svjetleći prsten ❷ svijetli u jednoj od sljedećih boja:





Boja svjetlećeg prstena	Kvaliteta zraka
plava	dobra
žuta	osrednja
crvena	loša

Funkcije tipki

U sljedećoj se tablici nalaze objašnjenja funkcija tipki na upravljačkoj ploči ❶ uređaja:





Tipka	Funkcija
	Uključivanje / isključivanje uređaja (Stanje pripravnosti)
	Uključivanje / isključivanje funkcije ionizacije
	Odabir stupnja rada ventilatora: <i>Sleep/Low/High/Auto</i>
	Uključivanje / isključivanje funkcije tajmera
	Odabir trajanja rada (u satima): <i>1h/2h/4h/8h</i>
	Tipka svijetli: Filtar je istrošen i potrebno ga je promijeniti (vidi poglavlje Promjena filtra)
	Potvrda promjene filtra / resetiranje tajmera za filter

Uključivanje/isključivanje uređaja

- ◆ Mrežni kabel uređaja utaknite u utičnicu. Oglašava se zvučni signal i na upravljačkoj se ploči ❶ nakratko prikazuju sve tipke i oznake. Uređaj je sada u stanju pripravnosti. U stanju pripravnosti trajno svijetli tipka za uključivanje / isključivanje  ❹.
- ◆ Za uključivanje uređaja kratko pritisnite tipku za uključivanje / isključivanje  ❹. Oglašava se zvučni signal i na upravljačkoj ploči ❶ svijetle aktivne tipke i oznake.
- ◆ Za isključivanje i prelazak uređaja u stanje pripravnosti nakratko ponovno pritisnite tipku za uključivanje / isključivanje  ❹. Oglašava se zvučni signal i osvjetljenje upravljačke ploče ❶ se gasi, osim tipke za uključivanje / isključivanje  ❹.

Funkcije uređaja

Funkcija ionizacije



- ◆ Tijekom rada nakratko pritisnite tipku funkcije ionizacije  ❶, kako biste uključili funkciju ionizacije. Tipka funkcije ionizacije  ❶ svijetli.
- ◆ Ponovno kratko pritisnite tipku funkcije ionizacije  ❶, kako biste ponovno isključili funkciju ionizacije. Tipka funkcije ionizacije  ❶ se gasi.

Funkcija ventilatora

Funkcija ventilatora na uređaju nudi Vam sljedeće mogućnosti podešavanja:

- ▶ **Sleep**
Minimalna brzina ventilatora za gotovo bešuman rad i minimalni protok zraka. Osvjetljenje svjetlećeg prstena 12 isključeno je na ovoj postavci.
- ▶ **Low**
Niska brzina ventilatora za niski protok zraka
- ▶ **High**
Visoka brzina ventilatora za visoki protok zraka
- ▶ **Auto**
Automatsko prilagođavanje brzine ventilatora i time protoka zraka trenutnoj kvaliteti zraka (vidi tablicu u nastavku):

Kvaliteta zraka	Brzina ventilatora	Boja svjetlećeg prstena
dobra	minimalna	plava
osrednja	niska	žuta
loša	visoka	crvena





- ◆ Dok uređaj radi, po potrebi kratko nekoliko puta pritisnite tipku funkcije ventilatora  14, za odabir željene postavke (*Sleep*, *Low*, *High*, *Auto*). Odabrana postavka prikazuje se na upravljačkoj ploči 1 i tipka funkcije ventilatora  14 svijetli.

NAPOMENA

- ▶ Standardna postavka funkcije ventilatora je *Auto*.
- ▶ U postavci *Sleep* funkcija ionizacije ne može se aktivirati.

Funkcija tajmera

Pomoću funkcije tajmera možete podesiti trajanje rada uređaja na 1, 2, 4 ili 8 sati. Nakon isteka podešenog trajanja rada, uređaj se automatski isključuje i prebacuje u stanje pripravnosti. Ta podešavanje funkcije tajmera postupite na sljedeći način:

- ◆ Tijekom rada nakratko pritisnite tipku Timer  **2**, kako biste uključili funkciju tajmera. Zatim po potrebi nekoliko puta kratko pritisnite tipku Timer  **2**, kako biste odabrali odgovarajuće trajanje rada (**1h, 2h, 4h, 8h**). Odabrano trajanje rada prikazuje se na upravljačkoj ploči **1** i tipka Timer  **2** svijetli.
- ◆ Za isključivanje funkcije tajmera, tijekom rada po potrebi nekoliko puta kratko pritisnite tipku Timer  **2**, sve dok se prikaz trajanja rada (**1h, 2h, 4h, 8h**) ne ugasi i tipka Timer  **2** više ne svijetli.

NAPOMENA

- ▶ Prilikom isključivanja uređaja spremaju se posljednje postavke svih funkcija i preuzimaju se prilikom ponovnog uključivanja uređaja. Ako uređaj odvojite od napajanja, posljednje postavke se brišu.

Čišćenje i održavanje

Čišćenje uređaja

OPASNOST OD STRUJNOG UDARA!

- ▶ Prije svakog čišćenja isključite uređaj i izvucite utikač iz mrežne utičnice!

POZOR! OŠTEĆENJE PROIZVODA

- ▶ Ne koristite abrazivna ili agresivna sredstva za čišćenje ili sredstva koja sadrže otapala. Ova sredstva mogu oštetiti površinu uređaja.
- ◆ Uređaj čistite suhom ili lagano navlaženom krpom. U slučaju tvrdokornijih onečišćenja, na krpu dodajte blago sredstvo za pranje posuđa.
- ◆ Ventilacijske otvore redovito pažljivo čistite prikladnom mekom četkom kako biste uklonili prašinu i prljavštinu.

Čišćenje senzora čestica

⚠ OPASNOST OD STRUJNOG UDARA!

- Prije svakog čišćenja senzora čestica isključite uređaj i izvucite utikač iz mrežne utičnice!

NAPOMENA

- Ako uređaj neprekidno radi, senzor čestica očistite jednom mjesečno. Ako uređaj koristite samo dio vremena, senzor čestica očistite najkasnije svaka dva mjeseca.

Za čišćenje senzora čestica postupite na sljedeći način:

1. Isključite uređaj i izvucite mrežni utikač iz mrežne utičnice.
2. Da biste otvorili poklopac senzora čestica **11** na stražnjoj strani uređaja, zahvatite prstom u otvor na poklopcu **11** (vidi sliku 1). Povucite poklopac **11** prema sebi dok se ne otvori.

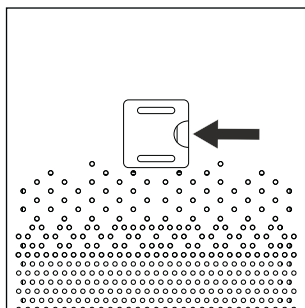

Slika 1

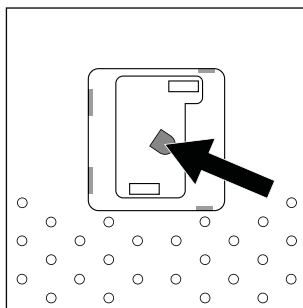

Slika 2

3. Leća senzora čestica nalazi se lijevo (vidi sliku 2). Očistite je suhim vatenim štapićem ili suhom mekom krpom.
4. Vratite poklopac **11** u odgovarajuće otvore u kućištu **6**. Pritisnite poklopac **11** u otvore dok poklopac **11** zvučno ne ulegne u kućište **6**.

Promjena filtra

⚠ OPASNOST OD STRUJNOG UDARA!

- Prije svake promjene filtra isključite uređaj i izvucite mrežni utikač iz mrežne utičnice!

NAPOMENA

- Interval za promjenu filtra iznosi otprilike 1500 radnih sati.
- Informacije za naručivanje rezervnih filtara pronaći ćete u sljedećem poglavlju **Naručivanje rezervnih dijelova**.

Istek roka trajanja i istrošenost filtra **8** prikazuje se treperenjem tipke za promjenu filtra **10** **3**. Za promjenu filtra **8** i zamjenu novim filtrom **8**, postupite na sljedeći način:

1. Isključite uređaj i izvucite mrežni utikač iz mrežne utičnice.
2. Okrenite uređaj naglavce kako biste mogli pristupiti donjoj strani uređaja.
3. Poklopac kućišta **9** na donjoj strani uređaja djelomično okrenite suprotno od smjera kazaljke na satu u smjeru **OPEN** , kako biste ga mogli otvoriti (vidi sliku 3). Zatim poklopac kućišta **9** skinite s uređaja.

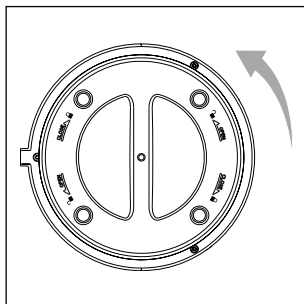

Slika 3

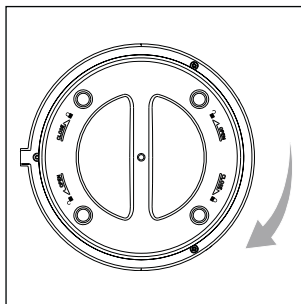

Slika 4

4. Izvadite filtar **8** iz uređaja u uređaj umetnite novi filtar **8**.
5. Poklopac kućišta **9** ponovno vratite na uređaj. Pritom pazite na utoke na rubu otvora poklopca.
6. Poklopac kućišta **9** djelomično okrenite u smjeru kazaljke na satu u smjeru **CLOSE** , sve dok se ne zatvori (vidi sliku 4). Okrenite uređaj.
7. Na otprilike 3 sekunde pritisnite tipku za promjenu filtra **10** **3**, kako biste potvrdili i resetirali tajmer filtra. Oglašava se zvučni signal, tipka za promjenu filtra **10** **3** treperi tri puta i zatim se gasi.

Naručivanje rezervnih dijelova

Rezervne dijelove za ovaj proizvod uvijek možete naručiti na Internetu na www.kompernass.com.

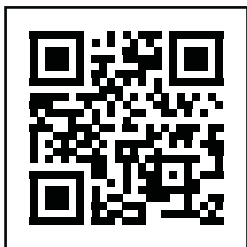

Skenirajte QR kôd pomoću pametnog telefona ili tableta.

Pomoću QR kôda možete izravno otići na našu web stranicu www.kompernass.com i vidjeti i naručiti rezervne dijelove dostupne za ovaj uređaj.

NAPOMENA

- ▶ Ako imate problema s online narudžbom, našem se servisnom centru možete obratiti putem telefona ili e-pošte (vidi poglavlje **Servis**).
- ▶ Prilikom narudžbe uvijek navedite broj artikla (npr. **123456_7890**) koji možete pronaći na naslovnoj stranici ovih uputa za uporabu.
- ▶ Imajte na umu da rezervne dijelove putem interneta nije moguće naručiti za sve zemlje.

Čuvanje

- ◆ Odvojite uređaj od napajanja izvlačenjem utikača ugašenog uređaja iz mrežne utičnice.
- ◆ Uređaj čuvajte na suhom mjestu zaštićenom od prašine, koje nije izloženo izravnom sunčevom zračenju.

Rješavanje problema

Sljedeća tablica pomoći će vam u pronalazaženju i otklanjanju manjih smetnji. Ako navedenim koracima ne uspijete riješiti problem, molimo vas obratite se službi za korisnike (vidi poglavlje **Servis**).

Greška	Uzrok	Otklanjanje
Uređaj se ne može uključiti / njime se ne može upravljati.	Uređaj nije uključen.	Provjerite je li uređaj ispravno priključen na napajanje. Pritisnite tipku za uključivanje/isključivanje  4 , kako biste uključili uređaj.
	Mrežni utikač nije utaknut.	Utaknite mrežni utikač u mrežnu utičnicu.
	Utičnica nije pod naponom.	Provjerite osigurače u kući.
	Uređaj je neispravan.	Isključite uređaj i izvucite mrežni utikač iz mrežne utičnice. Obratite se servisu za kupce (vidi poglavlje Servis).
Boja svjetlećeg prstena  12 se ne mijenja.	Senzor čestica je prljav.	Očistite senzor čestica (vidi poglavlje Čišćenje senzora čestica).
Tipka za promjenu filtra  3 treperi iako je filter promijenjen.	Niste resetirali tajmer filtra.	Na otprilike 3 sekunde pritisnite tipku za promjenu filtra  3 , kako biste resetirali tajmer filtra (vidi poglavlje Promjena filtra).

Zbrinjavanje

Zbrinjavanje uređaja



Ovaj simbol prekrížene kante za smeće na kotačićima ukazuje na to da ovaj proizvod podliježe direktivi 2012/19/EU. Ova direktiva nalaže da se proizvod nakon njegovog uporabnog roka ne smije bacati u obično kućno smeće, nego se mora predati na mjestu za sakupljanje posebnog otpada ili predati poduzeću za zbrinjavanje posebnog otpada.

To je zbrinjavanje za Vas besplatno. Čuvajte okoliš i zbrinite uređaj na ispravan način.



O mogućnostima zbrinjavanja starih uređaja možete se raspitati u gradskom ili općinskom poglavarstvu.

Zbrinjavanje ambalaže



Materijali ambalaže odabrani su prema ekološkim načelima i načelima zbrinjavanja te se stoga mogu reciklirati.

Ambalažu koja Vam više nije potrebna zbrinite u skladu s važećim lokalnim propisima.



Ambalažu zbrinite na ekološki prihvatljiv način.

Pazite na oznake na različitim materijalima ambalaže i po potrebi ih zbrinite odvojeno. Materijali ambalaže označeni su kraticama (a) i brojkama (b) sljedećeg značenja:

1-7: Plastika,

20-22: Papir i karton,

80-98: Kompozitni materijali.

Prilog

Tehnički podaci

Napajanje	220 - 240 V ~ (izmjenična struja), 50 Hz
Snaga uređaja	30 W
Razred zaštite	II / (dvostruka izolacija)

Jamstvo tvrtke Kompernass Handels GmbH

Poštovani kupci,

Za ovaj uređaj odobrava se jamstvo u trajanju od 3 godine od datuma kupnje. U slučaju nedostataka ovoga proizvoda, Vama pripadaju zakonska prava na teret prodavača proizvoda. U nastavku izloženo jamstvo ne ograničava ova zakonska prava.

Uvjeti jamstva

Jamstveni rok započinje danom kupnje. Molimo, sačuvajte račun. Potreban je kao dokaz o kupnji.

Ako u roku od tri godine od datuma kupnje ovog proizvoda nastupi greška na materijalu ili tvornička greška proizvod će biti - po našem izboru - za Vas besplatno popravljn ili zamijenjen, ili će Vam se vratiti novac. Za takvo ispunjenje jamstvene obveze potrebno je unutar trogodišnjeg roka predočiti uređaj s nedostatkom i dokaz o kupnji (račun), te pisanim putem ukoliko opisati u čemu se sastoji greška proizvoda i kada se pojavila.

Ako je kvar pokriven našim jamstvom, poslat ćemo Vam popravljn ili novi proizvod. Popravkom ili zamjenom proizvoda ne započinje novi jamstveni rok.

Jamstveni rok i zakonsko pravo u slučaju nedostataka

Korištenje prava na jamstvo ne produžuje jamstveni rok. To vrijedi i za zamijenjene i popravljene dijelove. Štete i nedostatke koji eventualno postoje već prilikom kupnje treba javiti neposredno nakon raspakiranja. Nakon isteka jamstvenog roka izvršeni popravci se naplaćuju.

Opseg jamstva

Uređaj je pažljivo proizveden sukladno strogim smjernicama u pogledu kvalitete i prije isporuke brižljivo provjeren.

Ovo jamstvo vrijedi za greške u materijalu i izradi. Ovo jamstvo ne pokriva dijelove proizvoda koji su izloženi uobičajenom habanju i stoga se smatraju dijelovima brzog habanja ili za štetu lomljivih dijelova, npr. prekidača, akumulatora ili dijelova koji su proizvedeni iz stakla.

Ovo jamstvo propada ako je proizvod oštećen, i ako nije stručno korišten ili servisirani. Za stručno korištenje proizvoda potrebno je točno poštivati sve naputke navedene u uputama za uporabu. Uporabne namjene i radnje, koje se u uputama ne preporučuju ili na koje se upozorava, obavezno se moraju izbjegavati.

Proizvod je namijenjen isključivo za privatnu, nekomercijalnu uporabu. Jamstvo prestaje vrijediti u slučaju zlorabe, nenamjenskog korištenja, primjene sile i zahvata na uređaju koje nije obavila za to ovlaštena podružnica servisa.

Realizacija u slučaju jamstvenog zahtjeva

Kako bismo zajamčili brzu obradu Vašeg zahtjeva, molimo slijedite sljedeće napomene:

- Molimo Vas da za sve upite u pripravnosti držite blagajnički račun i broj artikla (npr. IAN 123456_7890) kao dokaz o kupnji.
- Broj artikla možete pronaći na tipskoj pločici na proizvodu, u obliku gravure na proizvodu, na naslovnoj stranici uputa za uporabu (dolje lijevo) ili u obliku naljepnice na stražnjoj ili donjoj strani proizvoda.
- Ako dođe do smetnji u radu ili drugih nedostataka, najprije **telefonski** ili **preko elektronske pošte** kontaktirajte servisni odjel naveden u nastavku.
- Proizvod registriran kao neispravan onda možete zajedno s priloženim dokazom o kupnji (blagajnički račun) i s opisom nedostatka i kada se pojavio, besplatno poslati na dobivenu adresu servisa.



Na stranici www.lidl-service.com možete preuzeti ove i mnoge druge priručnike, videosnimke o proizvodu i softver za instalaciju.

S ovim QR kodom, možete otići izravno na Lidl servisnu stranicu (www.lidl-service.com) i otvoriti upute za uporabu unosom broja artikla (IAN) 359280_2007.

Servis



Servis Hrvatska

Tel.: 0800 777 999

E-Mail: kompernass@lidl.hr

IAN 359280_2007

Uvoznik

Molimo obratite pozornost na to, da adresa navedena u nastavku nije adresa servisa. Najprije kontaktirajte navedenu ispostavu servisa.

Lidl Hrvatska d.o.o. k.d.,
Ulica kneza Ljudevita Posavskog 53,
HR-10410 Velika Gorica, Hrvatska

Proizvođač:

KOMPERNASS HANDELS GMBH
BURGSTRASSE 21
44867 BOCHUM
NJEMAČKA
www.kompernass.com

Cuprins

Introducere	20
Informații privind aceste instrucțiuni de utilizare.	20
Dreptul de autor.	20
Utilizarea conform destinației	20
Indicații de siguranță	21
Indicații de bază privind siguranța	23
Furnitura și verificarea transportului	24
Descrierea aparatului.	25
Operarea și funcționarea.	25
Modul de funcționare a aparatului	26
Funcția de ionizare	26
Indicator de calitate a aerului (inel luminos)	26
Funcții taste	27
Pornirea/oprirea aparatului.	27
Funcțiile aparatului.	27
Curățarea și întreținerea	29
Curățarea aparatului	29
Curățarea senzorului de particule	30
Înlocuirea filtrului	31
Comandarea pieselor de schimb.	32
Depozitarea	32
Remediarea defecțiunilor.	33
Eliminarea	34
Eliminarea aparatului.	34
Eliminarea ambalajului	34
Anexă	34
Date tehnice.	34
Garanția Kompnass Handels GmbH	35
Service-ul	36
Importator	36

Introducere

Informații privind aceste instrucțiuni de utilizare

Felicitări pentru cumpărarea noului dvs. aparat. Ați decis să alegeți un produs de calitate superioară.



Instrucțiunile de utilizare fac parte integrantă din acest produs. Acestea cuprind indicații importante privind siguranța, utilizarea și eliminarea. Înainte de utilizarea produsului, familiarizați-vă cu toate indicațiile privind utilizarea și siguranța. Utilizați produsul numai în modul descris și numai în domeniile de utilizare menționate. În cazul transmiterii produsului unei alte persoane, predați-i toate documentele aferente acestuia.

Dreptul de autor

Această documentație este protejată prin drepturi de autor.

Reproducerea, respectiv retipărirea, chiar și numai parțială, precum și redarea imaginilor, chiar și modificate, sunt permise numai cu acordul scris al producătorului.

Utilizarea conform destinației

Acest aparat este destinat exclusiv purificării aerului în spații închise. Orice altă utilizare este considerată a fi neconformă. Aparatul nu este prevăzut pentru utilizarea comercială sau industrială.

Sunt excluse orice fel de drepturi pentru pagubele rezultate în urma utilizării neconforme, a reparațiilor necorespunzătoare, a modificărilor nepermise sau a utilizării de piese de schimb neautorizate. Riscul este suportat în exclusivitate de către beneficiar.

Indicații de siguranță

PERICOL DE ELECTROCUTARE!

- ▶ Conectați aparatul numai la o priză instalată corespunzător, cu o tensiune a rețelei de 220 - 240 V ~, 50 Hz.
- ▶ Când scoateți cablul de alimentare din priză, trageți întotdeauna de ștecăr. Nu trageți de cablul de alimentare.
- ▶ Nu îndoiiți sau striviți cablul de alimentare și poziționați-l astfel încât să nu devină o piedică în calea nimănui.
- ▶ Pentru a evita pericolele, solicitați imediat înlocuirea de către specialiști autorizați sau de către serviciul clienți a ștecărelor sau a cablurilor de alimentare deteriorate.
- ▶ Evitați contactul cablului de alimentare cu lichide sau umezirea acestuia în timpul funcționării aparatului. Ghidați cablul astfel încât să nu poată fi deteriorat sau blocat de alte obiecte din jur.
- ▶ În caz de defecțiuni, scoateți ștecărul din priză.
- ▶ Scoateți ștecărul din priză înainte de a curăța aparatul sau de a schimba accesoriile.
- ▶ Utilizați aparatul numai dacă aveți mâinile uscate și dacă purtați încălțăminte (niciodată desculți). Astfel reduceți curentii periculoși în caz de defecțiune.
- ▶ Nu introduceți aparatul în apă sau în lichide.



Utilizați aparatul numai în spații interioare și nu în aer liber.

AVERTIZARE! PERICOL DE RĂNIRE!

- ▶ Folosiți numai accesoriile originale recomandate de către producător pentru acest aparat.
- ▶ Utilizați aparatul numai dacă este montat în mod corespunzător și complet.
- ▶ Aparatul nu trebuie utilizat după ce a căzut, în cazul deteriorărilor vizibile sau dacă nu este etanș.
- ▶ Scoateți ștecărul din priză la fiecare întrerupere a utilizării, după încheierea utilizării și înainte de curățare.

ATENȚIE! PAGUBE MATERIALE!

- ▶ Nu introduceți obiecte în orificiile aparatului.
- ▶ Nu utilizați aparatul cu orificiile blocate. Păstrați orificiile libere de murdărie, scame, păr și orice poate restricționa circulația aerului.
- ▶ Asigurați-vă că aparatul, cablul de alimentare sau ștecărul nu vor intra în contact cu suprafețe fierbinți, cum sunt plitele sau flăcările deschise.
- ▶ Nu lăsați niciodată aparatul nesupravegheat în timpul funcționării.

Indicații de bază privind siguranța

Respectați următoarele indicații de siguranță, pentru o manipulare sigură a acestui aparat:

- Înainte de utilizare verificați dacă aparatul prezintă defecțiuni exterioare vizibile. Nu puneți aparatul în funcțiune dacă este deteriorat sau dacă a căzut.
- În timpul funcționării, țineți ușile și ferestrele închise, pentru ca aparatul să poată lucra eficient.
- Nu operați aparatul în apropierea gazelor sau materialelor ușor inflamabile, în apropierea flăcărilor deschise sau în locuri unde poate fi stropit cu ulei sau apă.
- Acest aparat poate fi utilizat de copii începând cu vârsta de 8 ani, cât și de persoane cu abilități fizice, senzoriale sau mentale reduse sau fără experiență și fără cunoștințe necesare, dacă sunt supravegheați sau dacă au fost instruiți cu privire la utilizarea în siguranță a acestui aparat și au înțeles pericolele cu privire la acesta. Copiii lor este interzis să se joace cu aparatul. Curățarea și acțiunile de întreținere destinate utilizatorului nu se vor efectua de către copii fără supraveghere.
- Reparația aparatului trebuie realizată numai într-un atelier de specialitate autorizat sau de către serviciul clienți. În urma reparațiilor necorespunzătoare pot apărea pericole considerabile pentru utilizatorul aparatului.
- Acest aparat nu trebuie expus condițiilor de ploaie. Protejați aparatul împotriva umezelii și împotriva pătrunderii lichidelor și obiectelor în carcasă. Nu așezați vase umplute cu lichide (de exemplu vase) pe aparat. Aparatul se poate defecta iremediabil.
- Nu așezați niciun fel de obiecte grele pe aparat.
- Aparatul nu trebuie acoperit (de exemplu cu ziare, perne sau pături).
- A se evita radiația solară directă.

- Sursele deschise de foc, de exemplu lumânările care ard, nu trebuie așezate pe aparat sau direct lângă acesta.
- În caz de defecțiuni și în timpul intemperțiilor scoateți ștecărul din priză.
- Așezați aparatul pe o suprafață stabilă, plană și uscată pentru a exclude răsturnarea acestuia.
- Așezați aparatul la o distanță minimă de 20 cm față de pereți sau alte obiecte. Deasupra aparatului trebuie să rămână o distanță de minimum 50 cm, pentru a asigura o circulație bună a aerului.
- Utilizați aparatul doar în încăperi cu o suprafață de maximum 15 mp și cu o înălțime de maximum 2,4 m.

Furnitura și verificarea transportului

- ◆ Scoateți din ambalaj toate componentele aparatului și instrucțiunile de utilizare.
- ◆ Îndepărtați toate materialele de ambalare, precum și eventualele folii și autocolante.

ATENȚIE! PAGUBE MATERIALE

- ▶ Filtrul ⑧ din interiorul aparatului este ambalat suplimentar într-o pungă de plastic. Înainte de punerea în funcțiune a aparatului, îndepărtați punga de plastic de pe filtru ⑧ (a se vedea capitolul **Înlocuirea filtrului**).

Verificați furnitura. Furnitura conține următoarele componente (a se vedea figurile pe pagina pliată):

- ▶ Purificator de aer
- ▶ Filtru (în aparat)
- ▶ Instrucțiuni de utilizare

INDICAȚIE

- ▶ Verificați dacă furnitura este completă și dacă prezintă deteriorări vizibile.
- ▶ În cazul în care furnitura este incompletă sau componentele sunt deteriorate din cauza ambalajului precar sau a transportului, apelați linia telefonică directă de service (a se vedea capitolul **Service-ul**).

Descrierea aparatului

(a se vedea figurile de pe pagina pliată)

- ❶ Panou de comandă
- ❷ Tasta Temporizator ⌚
- ❸ Tasta Înlocuire filtru 🗑️
- ❹ Tasta Pornit/Oprit ⏻
- ❺ Orificii pentru evacuarea aerului
- ❻ Carcasă
- ❼ Orificii pentru intrarea aerului
- ❽ Filtru
- ❾ Capac carcasă (partea inferioară a aparatului)
- ❿ Racord cablu de alimentare (partea posterioară a aparatului)
- ⓫ Capac compartiment senzor de particule (partea posterioară a aparatului)
- ⓬ Inel luminos
- ⓭ Tasta Funcția de ionizare ⚡
- ⓮ Tasta Funcția de ventilare 🌀

Operarea și funcționarea

INDICAȚIE

- ▶ Nu acoperiți niciodată orificiile de ventilare, deoarece acest lucru va duce la supraîncălzirea aparatului. La amplasarea aparatului lăsați suficient spațiu față de pereți sau alte obiecte.
- ▶ Așezați aparatul pe o suprafață stabilă, plană și uscată.
- ▶ Capacitatea aparatului este concepută pentru utilizarea în încăperi cu o suprafață de maximum 15 mp și cu o înălțime de maximum 2,4 m (volumul încăperii de maximum 36 m³).
- ▶ La începutul punerii în funcțiune, aparatul poate degaja un ușor miros de plastic care va dispărea după o anumită perioadă de utilizare. Acest miros se datorează materialelor utilizate la fabricarea aparatului și nu dăunează sănătății.

Modul de funcționare a aparatului

În interiorul purificatorului de aer se află un ventilator care, printr-un filtru de înaltă calitate, aspiră aerul din încăperea în dispozitiv.



Filtrul curăță aerul de particule, de exemplu, praf de casă, polen, spori de mușci, fum, etc., astfel încât prezența acestora în aerul din încăperea este redusă. De asemenea, filtrul, care conține carbon activ, asigură neutralizarea sau reducerea mirosurilor din aer.



Aparatul dispune de o funcție de temporizare pentru oprirea automată și de un mod Sleep pentru o funcționare silențioasă a ventilatorului pe timpul nopții.

Activarea funcției de ionizare asigură o curățare eficientă a particulelor de impurități din aerul din încăperea și contribuie astfel la îmbunătățirea calității aerului în spațiile închise.

Funcția de ionizare

Cu ajutorul funcției de ionizare, particulele (atomi sau molecule) din aer sunt încărcate electric (ionizate) în purificatorul de aer. Apoi, ventilatorul eliberează apoi acești ioni în aerul din încăperea. Prin urmare, ionii și particulele cu sarcini diferite se atrag în aer. Astfel, particulele coboară mai ușor și nu mai pot pluti în aerul din încăperea.

Indicator de calitate a aerului (inel luminos)





Pe panoul de comandă ❶ al aparatului se află un inel luminos ❷ care indică, prin diferite culori, cantitatea de particule de impurități din aerul din încăperea.

În funcție de calitatea aerului din încăperea, inelul luminos ❷ luminează în următoarele culori:





Culoare inel luminos	Calitatea aerului
albastru	bună
galben	medie
roșu	slabă

Funcții taste

În următorul tabel este prezentată o descriere a tastelor de funcții de pe panoul de comandă ❶ al aparatului:





Tasta	Funcția
	Pornire/oprire aparat (modul standby)
	Pornire/oprire funcție de ionizare
	Selectare treapta de viteză: <i>Sleep/Low/High/Auto</i>
	Pornire/oprire funcție de temporizare
	Selectare durată de funcționare (ore): 1 h/2 h/4 h/8 h
	Tasta luminează: filtrul este uzat și trebuie înlocuit (a se vedea capitolul Înlocuirea filtrului)
	Confirmare înlocuire filtru/resetare temporizator filtru

Pornirea/oprirea aparatului

- ◆ Introduceți ștecărul aparatului într-o priză. Se aude un semnal acustic și toate tastele și afișajele de pe panoul de comandă ❶ se aprind scurt. Acum, aparatul se află în modul standby. În modul standby, tasta Pornit/Oprit  ❷ luminează continuu.
- ◆ Pentru a porni aparatul apăsați scurt tasta Pornit/Oprit  ❷. Se aude un semnal acustic, iar tastele și afișajele active de pe panoul de comandă ❶ se aprind.
- ◆ Pentru a opri aparatul în modul standby apăsați din nou scurt tasta Pornit/Oprit  ❷. Se aude un semnal acustic, iar iluminarea de pe panoul de comandă ❶ se stinge, cu excepția tastei Pornit/Oprit  ❷.

Funcțiile aparatului

Funcția de ionizare



- ◆ În timpul funcționării, apăsați scurt tasta Funcția de ionizare  ❸ pentru a porni funcția de ionizare. Tasta Funcția de ionizare  ❸ luminează.
- ◆ Apăsați din nou scurt tasta Funcția de ionizare  ❸ pentru a opri funcția de ionizare. Tasta Funcția de ionizare  ❸ se stinge.

Funcția de ventilare

Funcția de ventilare a aparatului dispune de următoarele posibilități de setare:

- ▶ **Sleep**
Viteza minimă a ventilatorului pentru o funcționare aproape fără zgomot și un debit de aer minim. La această setare, inelul luminos 12 este stins.
- ▶ **Low**
Viteza redusă a ventilatorului pentru un debit de aer scăzut
- ▶ **High**
Viteza mare a ventilatorului pentru un debit de aer mare
- ▶ **Auto**
Adaptare automată a vitezei ventilatorului și, astfel, a debitului de aer la calitatea curentă a aerului (a se vedea tabelul de mai jos):

Calitatea aerului	Viteza ventilatorului	Culoare inel luminos
bună	minimă	albastru
medie	scăzută	galben
slabă	ridicată	roșu





- ◆ În timpul funcționării, apăsați scurt tasta Funcția de ventilare  14, în mod repetat dacă este cazul, pentru a selecta setarea dorită (*Sleep, Low, High, Auto*). Setarea selectată va fi afișată pe panoul de comandă 1 și se aprinde tasta Funcția de ventilare  14.

INDICAȚIE

- ▶ Setarea standard a funcției de ventilare este **Auto**.
- ▶ În setarea **Sleep**, funcția de ionizare nu poate fi activată.

Funcția de temporizare

Cu funcția de temporizare puteți seta durata de funcționare a aparatului între 1, 2, 4 sau 8 ore. După expirarea duratei de funcționare setate, aparatul se oprește automat și trece pe modul standby. Pentru setarea funcției de temporizare, procedați după cum urmează:

- ◆ În timpul funcționării, apăsați o dată, scurt tasta Temporizator  **2** pentru a activa funcția de temporizare. Apoi, apăsați scurt, în mod repetat dacă este cazul, tasta Temporizator  **2** pentru a seta durata de funcționare corespunzătoare (1 h, 2 h, 4 h, 8 h). Durata de funcționare setată va fi afișată pe panoul de comandă **1** și se aprinde tasta Temporizator  **2**.
- ◆ Pentru a dezactiva funcția de temporizare, apăsați în timpul funcționării, scurt și în mod repetat dacă este cazul, tasta Temporizator  **2**, până când afișajul duratei de funcționare (1 h, 2 h, 4 h, 8 h) se stinge, iar tasta Temporizator  **2** nu mai luminează.

INDICAȚIE

- ▶ La oprirea aparatului se memorează ultimele setări selectate ale tuturor funcțiilor, iar la repornire acestea vor fi preluate. Dacă deconectați aparatul de la alimentarea cu curent, se vor șterge ultimele setări selectate.

Curățarea și întreținerea

Curățarea aparatului

PERICOL DE ELECTROCUTARE!

- ▶ Înainte de fiecare curățare, opriți aparatul și scoateți ștecărul din priză!

ATENȚIE! PAGUBE MATERIALE

- ▶ Nu utilizați substanțe de curățare corozive, abrazive sau cu conținut de solvenți. Acestea pot ataca suprafețele aparatului.
- ◆ Curățați aparatul doar cu o lavetă uscată sau ușor umedă. În cazul unor impurități persistente, adăugați suplimentar un detergent delicat pe laveta umedă.
- ◆ Curățați în mod regulat, cu atenție, orificiile de ventilare cu o perie adecvată, moale, pentru a îndepărta praful și impuritățile.

Curățarea senzorului de particule

⚠ PERICOL DE ELECTROCUTARE!

- ▶ Înainte de fiecare curățare a senzorului de particule, opriți aparatul și scoateți ștecărul din priză!

INDICAȚIE

- ▶ Curățați lunar senzorul de particule la utilizarea continuă a aparatului. Dacă utilizați aparatul parțial, curățați senzorul de particule după cel mult două luni.

Pentru a curăța senzorul de particule, procedați după cum urmează:

1. Opriți aparatul și scoateți ștecărul din priză.
2. Deschideți capacul compartimentului senzorului de particule **11** pe partea posterioară a aparatului, punând degetul în deschizătura de la capac **11** (a se vedea fig. 1). Trageți apoi de capac **11** în direcția dvs. până când acesta se deschide.

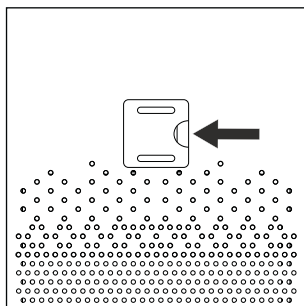

Fig. 1

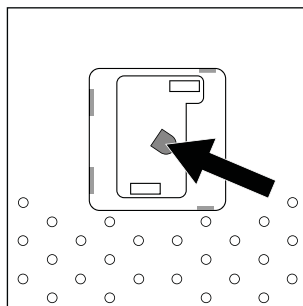

Fig. 2

3. Lentila senzorului de particule este în stânga (a se vedea fig. 2). Curățați lentila cu un bețișor cu vată uscat sau cu o lavetă moale, uscată.
4. Așezați capacul **11** înapoi în orificiile corespunzătoare din carcasă **6**. Apăsăți capacul **11** în orificiu până când capacul **11** se fixează cu un zgomot în carcasă **6**.

Înlocuirea filtrului

⚠ PERICOL DE ELECTROCUTARE!

- ▶ Înainte de a înlocui filtrul, opriți aparatul și scoateți ștecărul din priză!

INDICAȚIE

- ▶ Intervalul pentru o înlocuire a filtrului este de cca 1500 de ore de funcționare.
- ▶ Puteți găsi informații despre comandarea filtrelor de schimb în capitolul următor **Comandarea pieselor de schimb**.

De îndată ce filtrul **8** a ajuns la finalul duratei de funcționare și este uzat, acest lucru va fi indicat prin aprinderea intermitentă a tastei Înlocuire filtru **3**. Pentru a schimba filtrul **8** și a-l înlocui cu un filtru nou **8**, procedați după cum urmează:

1. Opriți aparatul și scoateți ștecărul din priză.
2. Întoarceți aparatul invers pentru a avea acces la partea inferioară a aparatului.
3. Învârtiți puțin capacul carcasei **9** din partea inferioară a aparatului în sens antiorar, în direcția **OPEN** , pentru a-l deschide (a se vedea fig. 3). Îndepărtați capacul carcasei **9** de la aparat.

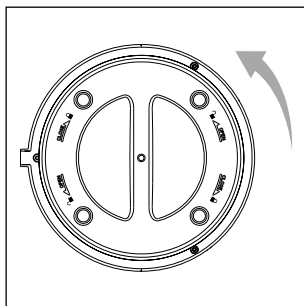

Fig. 3

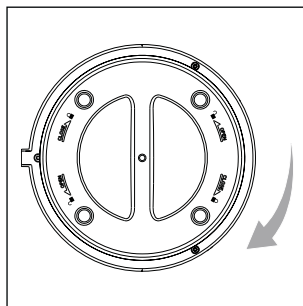

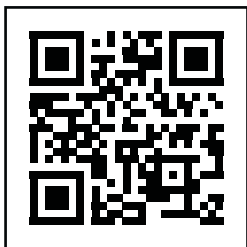

Fig. 4

4. Scoateți filtrul **8** din aparat și introduceți un filtru nou **8** în aparat.
5. Puneți capacul carcasei **9** înapoi pe aparat. Acordați atenție adânciturilor de pe marginea orificiului pentru capac.
6. Învârtiți puțin capacul carcasei **9** în sens antiorar, în direcția **CLOSE** , până când se închide (a se vedea fig. 4). Întoarceți din nou aparatul.
7. Apăsăți timp de cca 3 secunde tasta Înlocuire filtru **3**, pentru a confirma înlocuirea filtrului și a reseta temporizatorul de filtru. Se aude un semnal acustic, tasta înlocuire filtru **3** luminează intermitent de trei ori, apoi se stinge.

Comandarea pieselor de schimb

Puteți comanda oricând în mod convenabil piese de schimb pentru acest produs online, pe www.kompernass.com.



Scanați acest cod QR cu smartphone-ul sau cu tableta.

Cu ajutorul acestui cod QR puteți accesa direct pagina noastră web www.kompernass.com și puteți vizualiza și comanda piese de schimb disponibile pentru acest aparat.

INDICAȚIE







- ▶ Dacă aveți probleme cu comanda online, puteți contacta centrul nostru de service telefonic sau prin e-mail (a se vedea capitolul **Service-ul**).
- ▶ Vă rugăm să indicați întotdeauna numărul articolului (de exemplu, **123456_7890**), pe care îl puteți găsi pe pagina de titlu a acestor instrucțiuni de utilizare, atunci când comandați.
- ▶ Atenție, comanda online a pieselor de schimb nu este posibilă în toate țările de livrare.

Depozitarea

- ◆ Decuplați aparatul de la alimentarea cu curent, scoțând ștecărul din priză după ce ați oprit aparatul.
- ◆ Depozitați aparatul într-un loc uscat și lipsit de praf, ferit de razele directe ale soarelui.

Remedierea defecțiunilor

Tabelul următor este util pentru localizarea și remedierea defecțiunilor minore. Dacă nu reușiți să rezolvați problema cu niciunul dintre pașii indicați în continuare, adresați-vă serviciului clienți (a se vedea capitolul **Service**).

Defecțiunea	Cauza	Remedierea
Aparatul nu poate fi pornit/manevrat.	Aparatul nu este pornit.	Asigurați-vă că aparatul este conectat corespunzător la alimentarea cu curent. Apăsăți tasta Pornit/Oprit   pentru a porni aparatul.
	Ștecărul nu este introdus.	Introduceți ștecărul într-o priză.
	Priza nu alimentează.	Verificați siguranțele instalației electrice.
	Aparatul este defect.	Opriti aparatul și scoateți ștecărul din priză. Adresați-vă serviciului clienți (a se vedea capitolul Service-ul).
Culoarea inelului luminos  nu se modifică.	Senzorul de particule este murdar.	Curățați senzorul de particule (a se vedea capitolul Curățarea senzorului de particule).
Tasta Înlocuire filtru   luminează intermitent, deși filtrul a fost schimbat.	Temporizatorul de filtru nu a fost resetat.	Apăsăți timp de cca 3 secunde tasta Înlocuire filtru   , pentru a reseta temporizatorul de filtru (a se vedea capitolul Înlocuirea filtrului).

Eliminarea

Eliminarea aparatului



Simbolul alăturat al pubelei tăiate cu roți indică faptul că acest produs face obiectul Directivei 2012/19/EU. Această directivă prevede că la sfârșitul perioadei de utilizare a produsului, acesta nu trebuie eliminat în gunoiul menajer obișnuit, ci trebuie predat punctelor de colectare speciale, centrelor de reciclare sau centrelor de eliminare a deșeurilor.

Eliminarea nu implică niciun cost pentru dvs. Contribuiți la protejerea mediului înconjurător prin eliminarea corespunzătoare a deșeurilor.



Informații despre posibilitățile de eliminare a produsului scos din uz pot fi obținute de la administrația locală sau municipală.

Eliminarea ambalajului



Materialele de ambalare sunt alese conform compatibilității acestora cu mediul înconjurător și aspectelor tehnice privind eliminarea, fiind astfel reciclabile. Eliminați materialele de ambalare de care nu mai aveți nevoie conform prevederilor locale în vigoare.



Eliminați ambalajul în mod ecologic.

Respectați marcajul de pe diferitele materiale de ambalare și separați-le dacă este cazul. Materialele de ambalare sunt marcate cu abrevieri (a) și cifre (b) cu următoarea semnificație:

- 1-7: materiale plastice,
- 20-22: hârtie și carton,
- 80-98: materiale compozite.

Anexă

Date tehnice

Alimentare cu tensiune	220 - 240 V ~ (curent alternativ), 50 Hz
Consum	30 W
Clasa de protecție	II / □ (izolare dublă)

Garanția Kompernass Handels GmbH

Stimate client,

Pentru acest aparat se acordă o garanție de 3 ani de la data cumpărării. În cazul în care produsul prezintă defecte, beneficiați de drepturi legale față de vânzătorul produsului. Aceste drepturi legale nu sunt limitate prin garanția noastră prezentată în cele ce urmează.

Condiții de garanție

Perioada de garanție începe de la data cumpărării. Păstrați cu grijă bonul fiscal. Acesta este necesar pentru a dovedi cumpărarea.

Dacă în decurs de trei ani de la data cumpărării acestui produs apare un defect de material sau de fabricație, produsul va fi reparat, înlocuit de către noi în mod gratuit sau vi se va restitui prețul de cumpărare, la alegerea noastră. Garanția presupune ca în timpul perioadei de trei ani să se prezinte aparatul defect și doada cumpărării (bonul fiscal), precum și o scurtă descriere în scris, în care să se specifice în ce constă defecțiunea și când a survenit aceasta.

Dacă defectul este acoperit de garanția noastră, veți primi înapoi produsul reparat sau unul nou. Odată cu reparația sau înlocuirea produsului nu începe o nouă perioadă de garanție.

Perioada de garanție și pretențiile legale privind defectele

Perioada de garanție nu este prelungită după efectuarea reparațiilor realizate în perioada de garanție. Acest lucru este valabil și pentru piesele înlocuite și reparate. Eventualele deteriorări și deficiențe prezente deja la cumpărare trebuie semnificate imediat după dezambalarea produsului. Reparațiile necesare după expirarea perioadei de garanție se efectuează contra cost.

Domeniul de aplicare a garanției

Aparatul a fost produs cu grijă, în conformitate cu orientările stricte privind calitatea și verificat cu rigurozitate înaintea livrării.

Garanția se acordă în caz de defecte de material sau de fabricație. Această garanție nu se extinde asupra componentelor produsului care sunt expuse uzurii normale și care, prin urmare, pot fi considerate piese de uzură sau asupra deteriorărilor apărute la componentele fragile, de exemplu comutatoare, acumulatori sau componente realizate din sticlă.

Această garanție se pierde în cazul în care produsul a fost deteriorat, a fost utilizat sau întreținut în mod necorespunzător. Pentru utilizarea corespunzătoare a produsului trebuie respectate cu strictețe toate indicațiile prezentate în instrucțiunile de utilizare. Trebuie evitate în mod obligatoriu utilizările și acțiunile nerecomandate sau care fac obiectul unor avertizări în cadrul instrucțiunilor de utilizare.

Aparatul este destinat numai uzului privat și nu utilizărilor comerciale. În cazul manevrării abuzive sau necorespunzătoare, al uzului de forță și al intervențiilor care nu au fost realizate de către filiala noastră autorizată de service, garanția își pierde valabilitatea.

Procedura de acordare a garanției

Pentru a se asigura prelucrarea rapidă a solicitării dvs., urmați instrucțiunile de mai jos:

- Pentru toate solicitările păstrați la îndemână bonul fiscal și numărul articolului (de exemplu IAN 123456_7890) ca dovadă a cumpărării.
- Numărul articolului poate fi consultat pe plăcuța cu date tehnice de pe produs, pe o gravură de pe produs, pe coperta instrucțiunilor de utilizare (în partea stângă, jos) sau pe autocolantul de pe partea din spate sau de jos a produsului.
- În cazul în care apar defecte funcționale sau alte defecțiuni, contactați mai întâi **telefon** sau **prin e-mail** departamentul de service menționat în continuare.
- Apoi puteți expedia produsul înregistrat ca fiind defect la adresa de service care v-a fost comunicată, fără a plăti taxe poștale, anexând dovada cumpărării (bonul fiscal) și indicând în ce constă defectul și când a apărut acesta.



Acest manual, precum și multe alte manuale, videoclipuri cu produsele și software-uri de instalare pot fi descărcate de pe www.lidl-service.com.

Cu ajutorul acestui cod QR puteți accesa direct pagina Lidl de service (www.lidl-service.com) și puteți deschide instrucțiunile de utilizare prin introducerea numărului de articol (IAN) 359280_2007.

Service-ul

RO Service România
Tel.: 0800896637
E-Mail: kompnass@lidl.ro

IAN 359280_2007

Importator

Vă rugăm să aveți în vedere faptul că următoarea adresă nu reprezintă o adresă pentru service. Contactați mai întâi centrul de service indicat.

KOMPERNASS HANDELS GMBH
BURGSTRASSE 21
44867 BOCHUM
GERMANIA
www.kompnass.com

Съдържание

Въведение	38
Информация относно това ръководство за потребителя	38
Авторско право	38
Употреба по предназначение	38
Указания за безопасност	39
Основни указания за безопасност	41
Окомплектовка на доставката и инспекция след транспортиране	42
Описание на уреда	43
Обслужване и работа с уреда	43
Относно принципа на функциониране на уреда	44
Функция йонизиране	44
Индикация за качеството на въздуха (светещ пръстен)	44
Функции на бутоните	45
Включване/Изключване на уреда	45
Функции на уреда	45
Почистване и поддръжка	47
Почистване на уреда	47
Почистване на сензора за частици	48
Смяна на филтъра	49
Поръчка на резервни части	50
Съхранение	50
Отстраняване на неизправности	51
Предаване за отпадъци	52
Предаване на уреда за отпадъци	52
Предаване на опаковката за отпадъци	52
Приложение	52
Технически данни	52
Гаранция	53
Сервизно обслужване	55
Вносител	55

Въведение

Информация относно това ръководство за потребителя

Поздравяваме ви за покупката на вашия нов уред. Избрали сте висококачествен продукт.



Ръководството за потребителя е неразделна част от този продукт. То съдържа важни указания относно безопасността, употребата и предаването за отпадъци.

Преди да използвате продукта, се запознайте с всички указания за обслужване и безопасност. Използвайте продукта само съгласно описанието и за посочените области на приложение. Предавайте продукта на трети лица заедно с цялата документация.

Авторско право

Тази документация е защитена от Закона за авторското право.

Всяко размножаване респ. препечатване на ръководството или на части от него, както и възпроизвеждането на изображенията, също и с направени промени в тях, е разрешено единствено с писменото съгласие на производителя.

Употреба по предназначение

Този уред служи единствено за пречистване на въздуха в затворени помещения. Друга или излизаща извън тези рамки употреба се счита за нецелесъобразна. Уредът не е предвиден за употреба за професионални или промишлени цели.

Претенции от всякакъв вид за щети, произтичащи от неотговаряща на предназначението употреба, неправилни ремонти, извършени без разрешение изменения или използване на неодобрени резервни части са изключени. Рискът се носи единствено от потребителя.

Указания за безопасност

ОПАСНОСТ ОТ ТОКОВ УДАР!

- ▶ Включвайте уреда само към инсталиран съгласно предписанията контакт с мрежово напрежение 220 – 240 V ~, 50 Hz.
- ▶ Винаги изключвайте мрежовия кабел, като издърпате щепсела от контакта. Не дърпайте самия мрежов кабел.
- ▶ Не огъвайте и не притискайте мрежовия кабел. Прокарайте го така, че никой да не може да го настъпи или да се спъне в него.
- ▶ Повредени щепсели или кабели трябва незабавно да се сменят от оторизирани специалисти или сервизната служба, за да се избегнат опасности.
- ▶ По време на работа внимавайте кабелът да не се мокри или навлажнява. Прокарайте го така, че да не може да бъде притиснат или повреден.
- ▶ При неправилно функциониране изключете щепсела от контакта.
- ▶ Издърпайте щепсела от контакта, преди да почистите уреда или да смените принадлежности.
- ▶ Използвайте уреда само със сухи ръце и с обувки (не на бос крак). По този начин намалявате протичането на опасни токове през тялото в случай на повреда.
- ▶ Не потапяйте уреда във вода или течности.



Използвайте уреда само в затворени помещения, не на открито.

ПРЕДУПРЕЖДЕНИЕ! ОПАСНОСТ ОТ НАРАНЯВАНЕ!

- ▶ Използвайте само препоръчаните от производителя оригинални принадлежности за този уред.
- ▶ Използвайте само надлежно и изцяло монтиран уред.
- ▶ Уредът не трябва да се използва, ако е паднал, има видими повреди или е нехерметичен.
- ▶ Издърпвайте щепсела от контакта при всяко прекъсване, както и след приключване на употреба и преди всяко почистване.

ВНИМАНИЕ! МАТЕРИАЛНИ ЩЕТИ!

- ▶ Не поставяйте предмети в отворите на уреда.
- ▶ Не използвайте уреда с блокирани отвори. Дръжте отворите свободни от замърсявания, мъхчета, косми и всичко, което може да възпрепятства въздушната циркулация.
- ▶ Уверете се, че уредът, мрежовият кабел или щепселът не влизат в съприкосновение с източници на топлина като котлони или открити пламъци.
- ▶ По време на работа никога не оставяйте уреда без наблюдение.

Основни указания за безопасност

За безопасна работа с уреда спазвайте следните указания за безопасност:

- Преди употреба проверявайте уреда за видими външни повреди. Не използвайте уреда, ако е повреден или е падал.
- По време на работа дръжте прозорците и вратите затворени, за да може уредът да работи ефективно.
- Не използвайте уреда в близост до леснозапалими газове или материали, в близост до открит огън или на места, където е възможно образуване на пръски от масло или вода.
- Този уред може да се използва от деца на възраст над 8 години, както и от лица с ограничени физически, сетивни или умствени способности или без опит и знания, ако са под наблюдение или са инструктирани по отношение на безопасната употреба на уреда и разбират опасностите, произтичащи от работата с него. Не допускате деца да играят с уреда. Почистването и поддръжката от страна на потребителя не трябва да се извършват от деца без наблюдение.
- Възлагайте ремонтите на уреда само на оторизирани специализирани фирми или сервизната служба. При некомпетентно извършени ремонти могат да възникнат сериозни опасности за потребителя.
- Този уред не трябва да се излага на дъжд. Пазете уреда от влага и проникване на течности и предмети в корпуса. Не поставяйте пълни с течност предмети (напр. вази) върху уреда. Уредът може да се повреди непоправимо.
- Не поставяйте тежки предмети върху уреда.
- Уредът не трябва да се покрива (напр. с вестници, възглавници или одеяла).

- Избягвайте излагане на пряка слънчева светлина.
- Източници на открит огън, като напр. горящи свещи, не трябва да се поставят върху или непосредствено до уреда.
- При поява на повреди и при буря изключвайте щепсела от контакта.
- Поставяйте уреда върху стабилна, равна и суха повърхност, за да изключите опасност от преобръщане.
- Поставяйте уреда на разстояние от минимум 20 cm спрямо стени или други предмети. Над уреда трябва да се спазва разстояние от минимум 50 cm, за да се осигури добра въздушна циркулация.
- Използвайте уреда само в помещения с площ от максимум 15 m² и височина от максимум 2,4 m.

Окомплектовка на доставката и инспекция след транспортиране

- ◆ Извадете всички части на уреда и ръководството за потребителя от опаковката.
- ◆ Отстранете всички опаковъчни материали и евентуални фолиа и стикери.

ВНИМАНИЕ! МАТЕРИАЛНИ ЩЕТИ

- ▶ Филтърът ⑧ вътре в уреда е опакован допълнително в пластмасова торбичка. Преди пускане на уреда в експлоатация отстранете тази пластмасова торбичка от филтъра ⑧ (вж. глава *Смяна на филтъра*).

Проверете окомплектовката на доставката. Окомплектовката на доставката се състои от следните компоненти (вж. фигурите на разгъващата се страница):

- ▶ пречиствател за въздух
- ▶ филтър (в уреда)
- ▶ ръководство за потребителя

УКАЗАНИЕ

- ▶ Проверете доставката за комплектност и видими повреди.
- ▶ При непълна доставка или повреди поради лоша опаковка или щети, получени при транспорта, се обърнете към горещата линия на сервиза (вж. глава *Сервиз*).

Описание на уреда

(Вж. фигурите на разгъващата се страница)

- ❶ Панел за управление
- ❷ Бутон „Таймер“ ⏴
- ❸ Бутон „Смяна на филтъра“ 🗑️
- ❹ Бутон „Вкл./Изкл.“ ⏻
- ❺ Изходни отвори за въздуха
- ❻ Корпус
- ❼ Входни отвори за въздуха
- ❽ Филтър
- ❾ Капак на корпуса (долна страна на уреда)
- ❿ Вход за мрежовия кабел (задна страна на уреда)
- ⓫ Капачка на отделението за сензора за частици (задна страна на уреда)
- ⓬ Светещ пръстен
- ⓭ Бутон „Функция йонизиране“ 🌫️
- ⓮ Бутон „Функция вентилатор“ 🌀

Обслужване и работа с уреда

УКАЗАНИЕ

- ▶ Никога не покривайте вентилационните отвори, тъй като това може да доведе до прегряване на уреда. При разполагането на уреда спазвайте достатъчно разстояние спрямо стени и други предмети.
- ▶ Поставете уреда на стабилна, равна и суха опорна повърхност.
- ▶ Капацитетът на уреда е разчетен за използване в помещения с площ от максимум 15 m² и височина от максимум 2,4 m (обем на помещението от максимум 36 m³).
- ▶ При започване на работа уредът може да изпусне лек мирис на пластмаса, който изчезва отново след известно време работа. Този мирис се дължи на използваните при производството на уреда материали и не е вреден за здравето.

Относно принципа на функциониране на уреда

Във въздухопречиствателя е разположен вентилатор, с който въздухът в помещението се изсмуква в уреда и през намиращия се в него висококачествен филтър.



Филтърът пречиства въздуха от частици, като напр. домашен прах, полени, спори на плесен, дим и др., така че да се намали съдържанието им във въздуха в помещението. Освен това съдържащият се във филтъра активен въглен осигурява неутрализиране респ. намаляване на миризмите във въздуха.



Уредът разполага с функция таймер за автоматично изключване и с режим Sleep за почти безшумна работа на вентилатора през нощта.

Допълнително включваната функция йонизиране дава възможност за ефективно отстраняване на мръсни частици от въздуха в помещението и с това допринася за подобряване на качеството на въздуха в затворени помещения.

Функция йонизиране

С помощта на функцията йонизиране съдържащите се във въздуха частици (атоми респ. молекули) се зареждат електрически (йонизират) във въздухопречиствателя. След това посредством вентилатора тези йони се отдават във въздуха в помещението. Това води до полепване между йоните и частиците с различен заряд във въздуха. Вследствие на това частиците падат по-лесно надолу и повече не могат да се носят из въздуха в помещението.

Индикация за качеството на въздуха (светещ пръстен)





На панела за управление ❶ на уреда се намира светещ пръстен ❷, който показва количеството мръсни частици във въздуха в помещението посредством различни цветове.

В зависимост от качеството на въздуха в помещението светещият пръстен ❷ свети в един от следните цветове:





Цвят на светещия пръстен	Качество на въздуха
син	добро
жълт	средно
червен	лошо

Функции на бутоните

В следващата таблица са пояснени функциите на бутоните на панела за управление **1** на уреда:





Бутон	Функция
	Включване/Изключване на уреда (режим готовност)
	Включване/Изключване на функцията йонизиране
	Избиране на степен на вентилатора: <i>Sleep/Low/High/Auto</i>
	Включване/Изключване на функцията таймер
	Избиране на продължителността на работа (часове): <i>1h/2h/4h/8h</i>
	Светване на бутона: Филтърът е изразходен и трябва да бъде сменен (вж. глава <i>Смяна на филтъра</i>)
	Потвърждаване на смяната на филтъра/Нулиране на таймера на филтъра

Включване/Изключване на уреда

- ◆ Включете щепсела на уреда в контакт. Прозвучава акустичен сигнал и всички бутони и индикации на панела за управление **1** светват за кратко. Уредът е в режим готовност. В режим готовност бутонът „Вкл./Изкл.“  **4** свети непрекъснато.
- ◆ За да включите уреда, натиснете за кратко бутона „Вкл./Изкл.“  **4**. Прозвучава акустичен сигнал и активните бутони и индикации на панела за управление **1** светват.
- ◆ За изключване на уреда в режим готовност натиснете повторно бутона „Вкл./Изкл.“  **4**. Прозвучава акустичен сигнал и осветлението на панела за управление **1** угасва, с изключение на бутона „Вкл./Изкл.“  **4**.

Функции на уреда

Функция йонизиране

- ◆ В режим на работа натиснете за кратко бутона „Функция йонизиране“  **13**, за да включите функцията йонизиране. Бутонът „Функция йонизиране“  **13** свети.
- ◆ Отново натиснете за кратко бутона „Функция йонизиране“  **13**, за да изключите функцията йонизиране. Бутонът „Функция йонизиране“  **13** угасва.

Функция вентилатор

Функцията вентилатор на уреда предлага следните възможности за настройка:

- ▶ **Sleep**
Минимална скорост на вентилатора за почти безшумна работа и минимален въздушен поток. При тази настройка осветлението на светещия пръстен **12** е изключено.
- ▶ **Low**
Ниска скорост на вентилатора за слаб въздушен поток
- ▶ **High**
Висока скорост на въздуха за силен въздушен поток
- ▶ **Auto**
Автоматично напасване на скоростта на вентилатора и заедно с това на въздушния поток според текущото качество на въздуха (вж. таблицата по-долу):

Качество на въздуха	Скорост на вентилатора	Цвят на светещия пръстен
добро	минимална	син
средно	ниска	жълт
лошо	висока	червен





- ◆ По време на работа натиснете при необходимост няколко пъти за кратко бутона „Функция вентилатор“ **14**, за да изберете желаната настройка (*Sleep, Low, High, Auto*). Желаната настройка се показва на панела за управление **1** и бутонът „Функция вентилатор“ **14** свети.

УКАЗАНИЕ

- ▶ Стандартната настройка на функцията вентилатор е **Auto**.
- ▶ При настройка **Sleep** функцията йонизиране не може да се активира.

Функция таймер

С функцията таймер можете да настроите продължителността на работа на уреда на 1, 2, 4 или 8 часа. След изтичане на настроената продължителност на работа уредът се изключва автоматично и превключва в режим готовност. За настройка на функцията таймер постъпете, както следва:

- ◆ По време на работа натиснете един път за кратко бутона „Таймер“  **2**, за да активирате функцията таймер. След това натиснете при необходимост няколко пъти за кратко бутона „Таймер“  **2**, за да настроите съответната продължителност на работа (1h, 2h, 4h, 8h). Настроената продължителност на работа се показва на панела за управление **1** и бутонът „Таймер“  **2** свети.
- ◆ За да деактивирате функцията таймер, по време на работа натиснете при необходимост няколко пъти за кратко бутона „Таймер“  **2**, докато индикацията за продължителността на работа (1h, 2h, 4h, 8h) угасне и бутонът „Таймер“  **2** повече не свети.

УКАЗАНИЕ

- ▶ При изключване на уреда последно избраните настройки на всички функции се запаметяват и се приемат при повторно включване на уреда. При изключване на уреда от електрозахранването последно избраните настройки се изтриват.

Почистване и поддръжка

Почистване на уреда

ОПАСНОСТ ОТ ТОКОВ УДАР!

- ▶ Преди всяко почистване изключвайте уреда и издърпвайте щепсела от контакта!

ВНИМАНИЕ! МАТЕРИАЛНИ ЩЕТИ

- ▶ Не използвайте разяждащи, абразивни или съдържащи разтворител почистващи препарати. Те могат да повредят повърхностите на уреда.
- ◆ Почиствайте уреда със суха или леко влажна кърпа. При упорити замърсявания използвайте допълнително мек миещ препарат върху навлажнената кърпа.
- ◆ Редовно почиствайте внимателно вентилационните отвори с подходяща мека четка, за да отстраните прах и замърсявания.

Почистване на сензора за частици

⚠ ОПАСНОСТ ОТ ТОКОВ УДАР!

- ▶ Преди всяко почистване на сензора за частици изключвайте уреда и издърпвайте щепсела от контакта!

УКАЗАНИЕ

- ▶ При използване на уреда в постоянен режим на работа почиствайте сензора за частици един път в месеца. Ако използвате уреда в режим на работа за определено време, почиствайте сензора за частици най-късно след два месеца.

За почистване на сензора за частици постъпете, както следва:

1. Изключете уреда и издърпайте щепсела от контакта.
2. Отворете капачката на отделението за сензора за частици **11** на задната страна на уреда, като поставите пръст в отвора на капачката **11** (вж. фиг. 1). След това дръпнете капачката **11** в посока към вас, така че да се отвори.

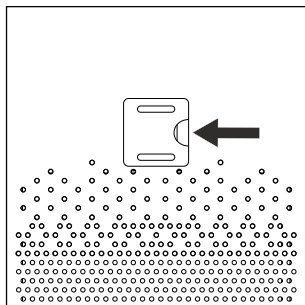

Фиг. 1

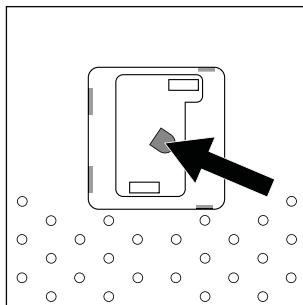

Фиг. 2

3. Лещата на сензора за частици се намира вляво (вж. фиг. 2). Почистете я със сух памук на клечка или мека суха кърпа.
4. Поставете отново капачката **11** в съответните отвори в корпуса **6**. Натиснете капачката **11** в отворите, така че капачката **11** да се фиксира с щракване в корпуса **6**.

Смяна на филтъра

⚠ ОПАСНОСТ ОТ ТОКОВ УДАР!

- ▶ Преди всяка смяна на филтъра изключвайте уреда и издърпвайте щепсела от контакта!

УКАЗАНИЕ

- ▶ Интервалът за смяна на филтъра е около 1500 работни часа.
- ▶ Информацията относно поръчката на резервни филтри ще намерите в следващата глава *Поръчка на резервни части*.

Достигането на края на експлоатационния живот и изразходването на филтъра **8** се показват чрез мигане на бутона „Смяна на филтъра“ **3**. За смяна на филтъра **8** с нов филтър **8** постъпете, както следва:

1. Изключете уреда и издърпайте щепсела от контакта.
2. Обърнете уреда, за да имате достъп до долната страна на уреда.
3. Завъртете леко капака на корпуса **9** на долната страна на уреда обратно на часовниковата стрелка в посока **OPEN** , за да го отворите (вж. фиг. 3). След това отстранете капака на корпуса **9** от уреда.

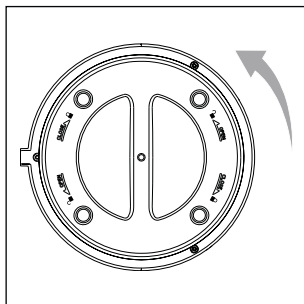

Фиг. 3

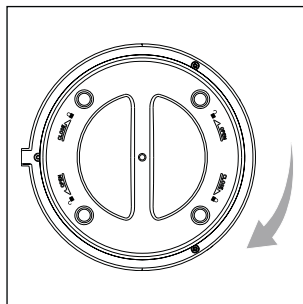

Фиг. 4

4. Извадете филтъра **8** от уреда и поставете нов филтър **8** в уреда.
5. Поставете отново капака на уреда **9**. При това вземете под внимание прорезите по ръба на отвора за капака.
6. Въртете леко капака на корпуса **9** по часовниковата стрелка в посока **CLOSE** , докато се затвори (вж. фиг. 4). Обърнете отново уреда.
7. Натиснете за около 3 секунди бутона „Смяна на филтъра“ **3**, за да потвърдите смяната на филтъра и да нулирате таймера на филтъра. Прозвучава акустичен сигнал, бутонът „Смяна на филтъра“ **3** премигва три пъти и след това угасва.

Поръчка на резервни части

Резервни части за този продукт можете да поръчвате удобно и постоянно по интернет на www.kompernass.com.

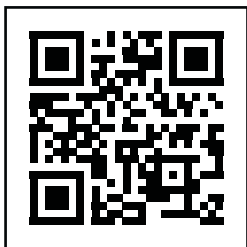

Сканирайте този QR код с вашия смартфон или таблет.

С QR кода влизате директно на нашата уеб страница www.kompernass.com и можете да разгледате и поръчате наличните за този уред резервни части.

УКАЗАНИЕ

- ▶ Ако имате проблеми при поръчването онлайн, можете да се свържете с нашия сервизен център по телефона или по имейла (вж. глава *Сервиз*).
- ▶ При поръчката винаги посочвайте също артикулния номер (напр. *123456_7890*), посочен на титулния лист на това ръководство за потребителя.
- ▶ Моля имайте предвид, че не за всички страни доставчици е възможна онлайн поръчка на резервни части.

Съхранение

- ◆ Изключете уреда от електрозахранването, като издърпате щепсела на изключения уред от контакта.
- ◆ Съхранявайте уреда на сухо, ненапращено и защитено от пряка слънчева светлина място.

Отстраняване на неизправности

Следващата таблица помага при локализирането и отстраняването на малки неизправности. Ако не можете да решите проблема с долупосочените стъпки, се обърнете към сервизната служба (вж. глава *Сервиз*).

Неизправност	Причина	Отстраняване
Уредът не може да се включва/обслужва.	Уредът не е включен.	Уверете се, че уредът е включен правилно към електрозахранването. Натиснете бутона „Вкл./Изкл.“   , за да включите уреда.
	Щепселът не е включен.	Включете щепсела в контакт.
	В контакта няма напрежение.	Проверете предпазителите на сградната електрическа инсталация.
	Уредът е повреден.	Изключете уреда и издърпайте щепсела от контакта. Обърнете се към сервизната служба (вж. глава <i>Сервиз</i>).
Цветът на светещия пръстен  не се променя.	Сензорът за частици е замърсен.	Почистете сензора за частици (вж. глава <i>Почистване на сензора за частици</i>).
Бутонът „Смяна на филтъра“   мига, въпреки че филтърът е сменен.	Таймерът на филтъра не е нулиран.	Натиснете за около 3 секунди бутона „Смяна на филтъра“   , за да нулирате таймера на филтъра (вж. глава <i>Смяна на филтъра</i>).

Предаване за отпадъци

Предаване на уреда за отпадъци



Показаният встрани символ на зачеркнат контейнер за отпадъци на колела показва, че този продукт подлежи на Директивата 2012/19/EU. Съгласно тази директива след края на периода на използване продуктът не трябва да се изхвърля с обикновените битови отпадъци, а да се предаде в специален събирателен пункт, депо за обработка и рециклиране на отпадъци или във фирма за управление на отпадъци.

Това предаване за отпадъци е безплатно за вас. Пазете околната среда и предавайте отпадъците според правилата.



Информация относно възможностите за предаване за отпадъци на излезлия от употреба продукт можете да получите от вашата общинска или градска управа.

Предаване на опаковката за отпадъци



Опаковъчните материали са подбрани от гледна точка на екологичната съвместимост и утилизацията и затова могат да се рециклират.

Предайте ненужните ви вече опаковъчни материали за отпадъци съгласно действащите местни разпоредби.

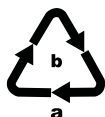

Предайте опаковката за отпадъци в съответствие с екологичните изисквания. Вземете под внимание обозначението върху различните опаковъчни материали и при необходимост ги събирайте разделно. Опаковъчните материали са обозначени със съкращения (a) и цифри (b) със следното значение:

1 – 7: пластмаси,

20 – 22: хартия и картон,

80 – 98: композитни материали.

Приложение

Технически данни

Захранване с напрежение	220 – 240 V ~ (променлив ток), 50 Hz
Консумация на мощност	30 W
Клас на защита	II/□ (двойна изолация)

Гаранция

Уважаеми клиенти,

за този уред получавате 3 години гаранция от датата на покупката. В случай на несъответствие на продукта с договора за продажба Вие имате законно право да предявите рекламация пред продавача на продукта при условията и в сроковете, определени в чл. 112-115* от Закона за защита на потребителите. Вашите права, произтичащи от посочените разпоредби, не се ограничават от нашата по-долу представена търговска гаранция и независимо от нея продавачът на продукта отговаря за липсата на съответствие на потребителската стока с договора за продажба съгласно Закона за защита на потребителите.

Гаранционни условия

Гаранционният срок започва да тече от датата на покупката. Пазете добре оригиналната касова бележка. Този документ е необходим като доказателство за покупката. Ако в рамките на три години от датата на закупуване на този продукт се появи дефект на материала или производствен дефект, продуктът ще бъде безплатно ремонтиран или заменен – по наш избор. Гаранцията предполага в рамките на тригодишния гаранционен срок да се представят дефектния уред и касовата бележка (касовият бон) и писмено да се обясни в какво се състои дефектът и кога е възникнал. Ако дефектът е покрит от нашата гаранция, Вие ще получите обратно ремонтирания или нов продукт. С ремонта или смяната на продукта не започва да тече нов гаранционен срок.

Гаранционен срок и законови претенции при дефекти

Гаранционната услуга не удължава гаранционния срок. Това важи също и за сменените и ремонтирани части. За евентуално наличните повреди и дефекти още при покупката трябва да се съобщи веднага след разопаковането. Евентуалните ремонти след изтичане на гаранционния срок са срещу заплащане.

Обхват на гаранцията

Уредът е произведен грижливо според строгите изисквания за качество и добросъвестно изпитан преди доставка. Гаранцията важи за дефекти на материала или производствени дефекти. Гаранцията не обхваща частите на продукта, които подлежат на нормално износване, поради което могат да бъдат разглеждани като бързо износващи се части (например филтри или приставки) или повредите на чупливи части (например прекъсвачи, батерии или такива произведени от стъкло). Гаранцията отпада, ако уредът е повреден поради неправилно използване или в резултат на неосъществяване на техническа поддръжка. За правилната употреба на продукта трябва точно да се спазват всички указания в упътването за обслужване.

Предназначение и действия, които не се препоръчват от упътването за експлоатация или за които то предупреждава, трябва задължително да се избягват. Продуктът е предназначен само за частна, а не за стопанска употреба. При злоупотреба и неправилно третиране, употреба на сила и при интервенции, които не са извършени от клона на нашия оторизиран сервиз, гаранцията отпада.

Процедура при гаранционен случай

За да се гарантира бърза обработка на Вашия случай, следвайте следните указания:

- За всички запитвания подгответе касовата бележка и идентификационния номер (IAN **359280_2007**) като доказателство за покупката.
- Вземете артикулния номер от фабричната табелка.
- При възникване на функционални или други дефекти първо се свържете по телефона или чрез имейл с долупосочения сервизен отдел. След това ще получите допълнителна информация за уреждането на Вашата рекламация.
- След съгласуване с нашия сервиз можете да изпратите дефектния продукт на посочения Ви адрес на сервиза безплатно за Вас, като приложите касовата бележка (касовия бон) и посочите в какво се състои дефектът и кога е възникнал. За да се избегнат проблеми с приемането и допълнителни разходи, задължително използвайте само адреса, който Ви е посочен. Осигурете изпращането да не е като експресен товар или като друг специален товар. Изпратете уреда заедно с всички принадлежности, доставени при покупката, и осигурете достатъчно сигурна транспортна опаковка.

Ремонтен сервиз / извънгаранционно обслужване

Ремонти извън гаранцията можете да възложите на клона на нашия сервиз срещу заплащане. Той с удоволствие ще Ви направи предварителна калкулация. Можем да обработваме само уреди, които са достатъчно опаковани и изпратени с платени транспортни разходи.

Внимание: Изпратете Вашия уред на клона на нашия сервиз почистен и с указание за дефекта. Уредите, изпратени с неплатени транспортни разходи – с наложен платеж, като експресен или друг специален товар – не се приемат.

Ние ще извършим безплатно изхвърлянето на изпратените от Вас дефектни уреди.

Сервизно обслужване

BG България
Тел.: 00800 111 4920
Е-мейл: kompernass@idl.bg

IAN 359280_2007

Вносител

Моля, обърнете внимание, че следващият адрес не е адрес на сервиза.
Първо се свържете с горепосочения сервизен център.

KOMPERNASS HANDELS GMBH

BURGSTRASSE 21

44867 BOCHUM

ГЕРМАНИЯ

www.kompernass.com

* Чл. 112.

- (1) При несъответствие на потребителската стока с договора за продажба потребителите имат право да предявят рекламация, като поиска от продавача да приведе стоката в съответствие с договора за продажба. В този случай потребителите могат да избират между извършване на ремонт на стоката или замяната ѝ с нова, освен ако това е невъзможно или избраният от него начин за обезщетение е непропорционален в сравнение с другия.
- (2) Смята се, че даден начин за обезщетяване на потребителя е непропорционален, ако неговото използване налага разходи на продавача, които в сравнение с другия начин на обезщетяване са неразумни, като се вземат предвид:
1. стойността на потребителската стока, ако нямаше липса на несъответствие;
 2. значимостта на несъответствието;
 3. възможността да се предложи на потребителя друг начин на обезщетяване, който не е свързан със значителни неудобства за него.

Чл. 113.

- (1) Когато потребителската стока не съответства на договора за продажба, продавачът е длъжен да я приведе в съответствие с договора за продажба.
- (2) Привеждането на потребителската стока в съответствие с договора за продажба трябва да се извърши в рамките на един месец, считано от предявяването на рекламацията от потребителя.
- (3) След изтичането на срока по ал. 2 потребителят има право да развали договора и да му бъде възстановена заплатената сума или да иска намаляване на цената на потребителската стока съгласно чл. 114.
- (4) Привеждането на потребителската стока в съответствие с договора за продажба е безплатно за потребителя. Той не дължи разходи за експедиране на потребителската стока или за материали и труд, свързани с ремонта ѝ, и не трябва да понася значителни неудобства.
- (5) Потребителят може да иска и обезщетение за претърпените вследствие на несъответствието вреди.

Чл. 114.

- (1) При несъответствие на потребителската стока с договора за продажба и когато потребителят не е удовлетворен от решаването на рекламацията по чл. 113, той има право на избор между една от следните възможности: 1. разваляне на договора и възстановяване на заплатената от него сума; 2. намаляване на цената.
- (2) Потребителят не може да претендира за възстановяване на заплатената сума или за намаляване цената на стоката, когато търговецът се съгласи да бъде извършена замяна на потребителската стока с нова или да се поправи стоката в рамките на един месец от предявяване на рекламацията от потребителя.
- (3) Търговецът е длъжен да удовлетвори искане за разваляне на договора и да възстанови заплатената от потребителя сума, когато след като е удовлетворил три рекламации на потребителя чрез извършване на ремонт на една и съща стока, в рамките на срока на гаранцията по чл. 115, е налице следваща поява на несъответствие на стоката с договора за продажба.
- (4) (Предидшна ал. 3 - ДВ, бр. 61 от 2014 г., в сила от 25.07.2014 г.) Потребителят не може да претендира за разваляне на договора, ако несъответствието на потребителската стока с договора е незначително.

Чл. 115.

- (1) Потребителят може да упражни правото си по този раздел в срок до две години, считано от доставянето на потребителската стока.
- (2) Срокът по ал. 1 спира да тече през времето, необходимо за поправката или замяната на потребителската стока или за постигане на споразумение между продавача и потребителя за решаване на спора.
- (3) Упражняването на правото на потребителя по ал. 1 не е обвързано с никакъв друг срок за предявяване на иск, различен от срока по ал. 1.

Περιεχόμενα

Εισαγωγή	58
Πληροφορίες για τις παρούσες οδηγίες χρήσης	58
Πνευματικά δικαιώματα	58
Προβλεπόμενη χρήση	58
Υποδείξεις ασφαλείας	59
Βασικές υποδείξεις ασφαλείας	61
Παραδοτέος εξοπλισμός και έλεγχος μεταφοράς	62
Περιγραφή συσκευής	63
Χειρισμός και λειτουργία	64
Σχετικά με τον τρόπο λειτουργίας της συσκευής	64
Λειτουργία ιόντων	64
Ένδειξη ποιότητας αέρα (φωτιζόμενος δακτύλιος)	65
Λειτουργίες πλήκτρων	65
Ενεργοποίηση/Απενεργοποίηση συσκευής	65
Λειτουργίες συσκευής	66
Καθαρισμός και συντήρηση	67
Καθαρισμός συσκευής	67
Καθαρισμός αισθητήρα σωματιδίων	68
Αλλαγή φίλτρου	69
Παραγγελία ανταλλακτικών	70
Φύλαξη	70
Αποκατάσταση σφαλμάτων	71
Απόρριψη	72
Απόρριψη της συσκευής	72
Απόρριψη της συσκευασίας	72
Παράρτημα	72
Τεχνικά χαρακτηριστικά	72
Εγγύηση της Kompermass Handels GmbH	73
Σέρβις	74
Εισαγωγέας	74

Εισαγωγή

Πληροφορίες για τις παρούσες οδηγίες χρήσης

Συγχαρητήρια για την αγορά της νέας σας συσκευής. Το προϊόν που αποκτήσατε είναι ένα προϊόν υψηλής ποιότητας.



Οι οδηγίες χρήσης αποτελούν τμήμα αυτού του προϊόντος. Περιλαμβάνουν σημαντικές υποδείξεις για την ασφάλεια, τη χρήση και την απόρριψη.

Πριν από τη χρήση του προϊόντος, εξοικειωθείτε με όλες τις υποδείξεις χειρισμού και ασφάλειας. Χρησιμοποιείτε το προϊόν αποκλειστικά όπως περιγράφεται και για τους αναφερόμενους τομείς χρήσης. Σε περίπτωση παράδοσης του προϊόντος σε τρίτους, παραδώστε μαζί και όλα τα έγγραφα.

Πνευματικά δικαιώματα

Οι παρούσες οδηγίες διαθέτουν προστασία πνευματικών δικαιωμάτων.

Οιαδήποτε αναπαραγωγή ή ανατύπωση, ακόμα και αποσπασματική, καθώς και η αναπαραγωγή των εικόνων, ακόμα και σε τροποποιημένη κατάσταση, επιτρέπεται μόνο κατόπιν έγγραφης έγκρισης του κατασκευαστή.

Προβλεπόμενη χρήση

Αυτή η συσκευή προορίζεται αποκλειστικά για τον καθαρισμό του αέρα σε κλειστούς χώρους. Μία άλλη ή διαφορετική χρήση από τα ανωτέρω αναφερόμενα ισχύει ως μη σύμφωνη με τους κανονισμούς. Η συσκευή δεν προορίζεται για χρήση σε βιομηχανικούς ή εργοστασιακούς χώρους.

Απαιτήσεις οποιουδήποτε είδους λόγω ζημιών από μη σύμφωνη με τους κανονισμούς χρήση, από ακατάλληλες επισκευές, μη επιτρεπόμενες διεξαχθείσες τροποποιήσεις ή από χρήση μη εγκεκριμένων ανταλλακτικών, αποκλείονται. Την ευθύνη φέρει αποκλειστικά ο χρήστης.

Υποδείξεις ασφαλείας

ΚΙΝΔΥΝΟΣ ΗΛΕΚΤΡΟΠΛΗΞΙΑΣ!

- ▶ Συνδέετε τη συσκευή μόνο σε μία σύμφωνα με τις προδιαγραφές εγκατεστημένη πρίζα με τάση δικτύου 220 - 240 V ~, 50 Hz.
- ▶ Τραβάτε το καλώδιο από την υποδοχή, κρατώντας πάντα το βύσμα. Μην τραβάτε από το ίδιο το καλώδιο.
- ▶ Μην τσακίζετε ή συμπιέζετε το καλώδιο και τοποθετείτε το κατά τέτοιο τρόπο, ώστε να μην μπορεί κανείς να το πατήσει ή να σκοντάψει σε αυτό.
- ▶ Τα βύσματα ή τα καλώδια που έχουν υποστεί βλάβη πρέπει να αντικαθίστανται αμέσως από εξουσιοδοτημένο εξειδικευμένο προσωπικό ή από το τμήμα εξυπηρέτησης πελατών, ώστε να αποφεύγονται κίνδυνοι.
- ▶ Φροντίζετε ώστε το καλώδιο να μην βρέχεται ή να μην έρχεται σε επαφή με υγρασία κατά τη λειτουργία. Περνάτε το κατά τέτοιο τρόπο, ώστε να μην μπορεί να μαγκώσει ή να υποστεί ζημιά.
- ▶ Σε περίπτωση βλαβών στη λειτουργία, τραβάτε το βύσμα από την πρίζα.
- ▶ Αποσυνδέετε πρώτα το βύσμα από την πρίζα, προτού καθαρίσετε τη συσκευή ή αντικαταστήσετε αξεσουάρ της.
- ▶ Χρησιμοποιείτε τη συσκευή μόνο με στεγνά χέρια και όχι χωρίς υποδήματα (όχι ξυπόλυτοι). Έτσι μειώνετε, σε περίπτωση σφάλματος, επικίνδυνα ρεύματα κρούσης.
- ▶ Μη βυθίζετε τη συσκευή σε νερό ή σε υγρά.



Χρησιμοποιείτε τη συσκευή αποκλειστικά σε εσωτερικούς χώρους και όχι σε εξωτερικούς.

ΠΡΟΕΙΔΟΠΟΙΗΣΗ! ΚΙΝΔΥΝΟΣ ΤΡΑΥΜΑΤΙΣΜΟΥ!

- ▶ Χρησιμοποιείτε μόνο τα γνήσια αξεσουάρ που προτείνονται από τον κατασκευαστή για αυτή τη συσκευή.
- ▶ Χρησιμοποιείτε τη συσκευή μόνο εφόσον έχει συναρμολογηθεί σωστά και πλήρως.
- ▶ Η συσκευή δεν επιτρέπεται να χρησιμοποιείται όταν έχει πέσει κάτω, όταν υπάρχουν ορατές ζημιές ή εάν δεν είναι στεγανή.
- ▶ Σε κάθε διακοπή ή μετά το τέλος χρήσης και πριν τον καθαρισμό, αποσυνδέετε το βύσμα από την πρίζα δικτύου.

ΠΡΟΣΟΧΗ! ΥΛΙΚΕΣ ΖΗΜΙΕΣ!

- ▶ Μην τοποθετείτε αντικείμενα στα ανοίγματα της συσκευής.
- ▶ Μη χρησιμοποιείτε τη συσκευή με μπλοκαρισμένα ανοίγματα. Διατηρείτε τα ανοίγματα ελεύθερα από ρύπους, χνούδια, τρίχες και οτιδήποτε άλλο εμποδίζει την κυκλοφορία αέρα.
- ▶ Βεβαιωθείτε ότι η συσκευή, το καλώδιο ή το βύσμα δεν έρχονται σε επαφή με πηγές θερμότητας, όπως μάτια κουζίνας ή φλόγες.
- ▶ Επιτηρείτε τη συσκευή κατά τη διάρκεια της λειτουργίας.

Βασικές υποδείξεις ασφαλείας

Τηρείτε τις κάτωθι υποδείξεις ασφαλείας για έναν ασφαλή χειρισμό της συσκευής:

- Πριν από τη χρήση, ελέγχετε τη συσκευή ως προς εξωτερικές εμφανείς ζημιές. Μη θέτετε τη συσκευή σε λειτουργία, εάν έχει υποστεί βλάβη ή έχει πέσει κάτω.
- Κατά τη διάρκεια λειτουργίας κλείνετε τα παράθυρα και τις πόρτες, ώστε η συσκευή να μπορεί να δουλεύει αποτελεσματικά.
- Μη λειτουργείτε τη συσκευή κοντά σε εύφλεκτα αέρια ή υλικά, κοντά σε φωτιές ή σε σημεία, όπου υπάρχει πιθανότητα εκτόξευσης λαδιού ή νερού.
- Αυτή η συσκευή επιτρέπεται να χρησιμοποιείται από παιδιά από 8 ετών και άνω, καθώς και από άτομα με περιορισμένες φυσικές, αισθητηριακές ή νοητικές ικανότητες ή ελλείψεις από άποψη εμπειρίας και γνώσεων, εφόσον επιβλέπονται ή έχουν ενημερωθεί αναφορικά με την ασφαλή χρήση της συσκευής και κατανοούν τους πιθανούς κινδύνους. Τα παιδιά δεν επιτρέπεται να παίζουν με τη συσκευή. Ο καθαρισμός και η συντήρηση χρήστη δεν επιτρέπεται να διεξάγονται από παιδιά χωρίς επίβλεψη.
- Επισκευές στη συσκευή επιτρέπεται να πραγματοποιούνται μόνο από εξουσιοδοτημένα και εξειδικευμένα συνεργεία ή από το τμήμα εξυπηρέτησης πελατών. Σε περίπτωση ακατάλληλων επισκευών, μπορεί να προκύψουν σημαντικοί κίνδυνοι για τον χρήστη.
- Η παρούσα συσκευή δεν επιτρέπεται να εκτίθεται στη βροχή. Προστατεύετε τη συσκευή από την υγρασία και την εισχώρηση υγρών και αντικειμένων στο περίβλημα. Μη τοποθετείτε αντικείμενα γεμάτα με υγρό (π.χ. βάζα) επάνω στη συσκευή. Η συσκευή μπορεί να υποστεί ανεπανόρθωτη βλάβη.

- Μην τοποθετείτε βαριά αντικείμενα επάνω στη συσκευή.
- Μην καλύπτετε τη συσκευή (π.χ. με εφημερίδες, μαξιλάρια ή κουβέρτες).
- Αποφεύγετε την απευθείας ηλιακή ακτινοβολία.
- Πηγές φωτιάς, όπως αναμμένα κεριά, δεν επιτρέπεται να τοποθετούνται επάνω στη συσκευή ή δίπλα σε αυτήν.
- Σε περίπτωση βλαβών και κακοκαιρίας, αφαιρείτε το βύσμα από την πρίζα.
- Τοποθετείτε τη συσκευή επάνω σε μία σταθερή, επίπεδη και στεγνή επιφάνεια, ώστε να αποκλείεται ο κίνδυνος ανατροπής της.
- Τοποθετείτε τη συσκευή σε ελάχιστη απόσταση 20 εκ. από τοίχους ή άλλα αντικείμενα. Πάνω από τη συσκευή πρέπει να διατηρείται ελάχιστη απόσταση 50 εκ., ώστε να εξασφαλίζεται καλή κυκλοφορία αέρα.
- Χρησιμοποιείτε τη συσκευή μόνο σε χώρος με μέγιστο εμβαδό 15 τ.μ. και μέγιστο ύψος 2,4 μ.

Παραδοτέος εξοπλισμός και έλεγχος μεταφοράς

- ◆ Αφαιρέστε όλα τα εξαρτήματα της συσκευής και τις οδηγίες χρήσης από τη συσκευασία.
- ◆ Απομακρύνετε όλα τα υλικά συσκευασίας, ενδεχόμενες μεμβράνες και αυτοκόλλητα.

ΠΡΟΣΟΧΗ! ΥΛΙΚΕΣ ΖΗΜΙΕΣ

- ▶ Το φίλτρο **8** στο εσωτερικό της συσκευής είναι επιπρόσθετα συσκευασμένο σε μια πλαστική σακούλα. Πριν από την έναρξη λειτουργίας της συσκευής, απομακρύνετε αυτή την πλαστική σακούλα από το φίλτρο **8** (βλ. Κεφάλαιο *Αλλαγή φίλτρου*).

Ελέγξτε τον παραδοτέο εξοπλισμό. Ο παραδοτέος εξοπλισμός αποτελείται από τα ακόλουθα στοιχεία (για εικόνες βλ. αναδιπλούμενη σελίδα):





- ▶ Καθαριστής αέρα-ιονιστής
- ▶ Φίλτρο (μέσα στη συσκευή)
- ▶ Οδηγίες χρήσης

ΥΠΟΔΕΙΞΗ

- ▶ Ελέγξτε τον παραδοτέο εξοπλισμό ως προς την πληρότητα και για εμφανείς ζημιές.
- ▶ Σε περίπτωση ελλιπούς παραδοτέου εξοπλισμού ή ζημιών λόγω ελλιπούς συσκευασίας ή λόγω μεταφοράς, απευθυνθείτε στην ανοικτή τηλεφωνική γραμμή εξυπηρέτησης (βλ. κεφάλαιο **Σέρβις**).

Περιγραφή συσκευής

(Για Εικόνες βλ. αναδιπλούμενη σελίδα)

- 1 Πεδίο χειρισμού
- 2 Πλήκτρο Timer 
- 3 Πλήκτρο Αλλαγή φίλτρου 
- 4 Πλήκτρο On/Off 
- 5 Ανοίγματα εξόδου αέρα
- 6 Περιβλήμα
- 7 Ανοίγματα εισόδου αέρα
- 8 Φίλτρο
- 9 Κάλυμμα περιβλήματος (κάτω πλευρά συσκευής)
- 10 Σύνδεση καλωδίου δικτύου (πίσω πλευρά συσκευής)
- 11 Κάλυμμα χώρου αισθητήρα σωματιδίων (πίσω πλευρά συσκευής)
- 12 Φωτιζόμενος δακτύλιος
- 13 Πλήκτρο Λειτουργία ιόντων 
- 14 Πλήκτρο Λειτουργία ανεμιστήρα 

Χειρισμός και λειτουργία

ΥΠΟΔΕΙΞΗ

- ▶ Ποτέ μην καλύπτετε τα ανοίγματα αερισμού, διότι κάτι τέτοιο μπορεί να οδηγήσει σε υπερθέρμανση της συσκευής. Κατά την τοποθέτηση της συσκευής, διατηρείτε επαρκή απόσταση από τοίχους ή άλλα αντικείμενα.
- ▶ Τοποθετείτε τη συσκευή επάνω σε μια σταθερή, επίπεδη και στεγνή επιφάνεια.
- ▶ Η απόδοση της συσκευής ενδείκνυται για χρήση σε χώρους το μέγιστο 15 τ.μ. και με μέγιστο ύψος 2,4 μ. (μέγιστος όγκος δωματίου 36 m³).
- ▶ Κατά την πρώτη λειτουργία της συσκευής, ενδέχεται να προκύψει ελαφριά οσμή πλαστικού, η οποία μετά από ένα διάστημα λειτουργίας θα χαθεί. Αυτή η οσμή οφείλεται στα υλικά που χρησιμοποιήθηκαν κατά την κατασκευή της συσκευής και δεν είναι επιβλαβής για την υγεία.

Σχετικά με τον τρόπο λειτουργίας της συσκευής

Στο εσωτερικό του καθαριστή αέρα υπάρχει ένας ανεμιστήρας, με τον οποίο ο αέρας περιβάλλοντος εισέρχεται στη συσκευή και εκεί απορροφάται μέσω ενός φίλτρου υψηλής ποιότητας.



Το φίλτρο αποδεσμεύει τον αέρα από σωματίδια, όπως π.χ. οικιακή σκόνη, γύρη, σπόροι μούχλας, καπνός κ.λπ., ώστε να μειώνεται η αναλογία τους στον αέρα περιβάλλοντος. Επίσης, το φίλτρο ενεργού άνθρακα στο εσωτερικό του φίλτρου φροντίζει για την εξουδετέρωση ή μείωση των οσμών στον αέρα.



Η συσκευή διαθέτει λειτουργία χρονοδιακόπτη για αυτόματη απενεργοποίηση και λειτουργία Sleep για λειτουργία χαμηλού θορύβου του ανεμιστήρα κατά τη διάρκεια της νύχτας.

Η λειτουργία ιόντων που μπορεί να ενεργοποιηθεί διευκολύνει την αποτελεσματική εξάλειψη σωματιδίων ρύπων στον αέρα του δωματίου, βελτιώνοντας έτσι την ποιότητα του αέρα σε εσωτερικούς χώρους.

Λειτουργία ιόντων

Με τη βοήθεια της λειτουργίας ιόντων φορτίζονται ηλεκτρικά (ιονισμός) τα σωματίδια που περιλαμβάνονται στον αέρα (άτομα ή/και μόρια). Στη συνέχεια, αυτά τα ιόντα εκπέμπονται μέσω του ανεμιστήρα στον αέρα του δωματίου. Αυτό έχει ως επακόλουθο την προσκόλληση των ιόντων και των σωματιδίων μεταξύ τους στον αέρα με διαφορετικό φορτίο. Τα σωματίδια πέφτουν έτσι πιο εύκολα κάτω και δεν αιωρούνται πλέον στον αέρα του χώρου.

Ένδειξη ποιότητας αέρα (φωτιζόμενος δακτύλιος)





Στο πεδίο χειρισμού ❶ της συσκευής υπάρχει ένας φωτιζόμενος δακτύλιος ❷, ο οποίος με τη βοήθεια διαφορετικών χρωμάτων προβάλλει την ποσότητα των σωματιδίων ρύπων στον αέρα του χώρου.

Ανάλογα με την ποιότητα του αέρα χώρου, ο φωτιζόμενος δακτύλιος ❷ ανάβει με ένα από τα ακόλουθα χρώματα:



Χρώμα φωτιζόμενου δακτυλίου	Ποιότητα αέρα
μπλε	καλή
κίτρινο	μέτρια
κόκκινο	κακή



Λειτουργίες πλήκτρων

Στον παρακάτω πίνακα μπορείτε να δείτε μια επεξήγηση των πλήκτρων λειτουργιών στο πεδίο χειρισμού ❶ της συσκευής:

Πλήκτρο	Λειτουργία
	Ενεργοποίηση/Απενεργοποίηση συσκευής (λειτουργία ετοιμότητας)
	Ενεργοποίηση/Απενεργοποίηση λειτουργίας ιόντων
	Επιλογή βαθμίδας ανεμιστήρα: <i>Sleep/Low/High/Auto</i>
	Ενεργοποίηση/Απενεργοποίηση λειτουργίας χρονοδιακόπτη Επιλογή διάρκειας λειτουργίας (ώρες): <i>1 ώ./2 ώ./4 ώ./8 ώ.</i>
	Το πλήκτρο ανάβει: το φίλτρο έχει φθαρεί και πρέπει να αντικατασταθεί (βλ. Κεφάλαιο <i>Αλλαγή φίλτρου</i>) Επιβεβαίωση αλλαγής φίλτρου/Επαναφορά χρονοδιακόπτη φίλτρου





Ενεργοποίηση/Απενεργοποίηση συσκευής

- ◆ Συνδέστε το βύσμα της συσκευής σε μια πρίζα. Ηχεί ένα ακουστικό σήμα και όλα τα πλήκτρα και οι ενδείξεις στο πεδίο χειρισμού ❶ ανάβουν σύντομα. Η συσκευή βρίσκεται σε λειτουργία ετοιμότητας. Στη λειτουργία ετοιμότητας το πλήκτρο On/Off  ❷ ανάβει συνεχώς.
- ◆ Για να ενεργοποιήσετε τη συσκευή, πιέστε σύντομα το πλήκτρο On/Off  ❸. Ηχεί ένα ακουστικό σήμα και τα ενεργά πλήκτρα και οι ενδείξεις του πεδίου χειρισμού ❶ ανάβουν.

- ♦ Για την απενεργοποίηση της συσκευής, πιέστε στη λειτουργία ετοιμότητας εκ νέου σύντομα το πλήκτρο On/Off  4. Ηχεί ένα ακουστικό σήμα και ο φωτισμός του πεδίου χειρισμού  σβήνει, εκτός του πλήκτρου On/Off  4.

Λειτουργίες συσκευής

Λειτουργία ιόντων



- ♦ Κατά τη διάρκεια της λειτουργίας, πιέστε σύντομα το πλήκτρο Λειτουργία ιόντων  13, για να ενεργοποιήσετε τη λειτουργία ιόντων. Το πλήκτρο Λειτουργία ιόντων  13 ανάβει.
- ♦ Πιέστε εκ νέου σύντομα το πλήκτρο Λειτουργία ιόντων  13, για να απενεργοποιήσετε πάλι τη λειτουργία ιόντων. Το πλήκτρο Λειτουργία ιόντων  13 σβήνει.

Λειτουργία ανεμιστήρα

Η λειτουργία ανεμιστήρα της συσκευής παρέχει τις εξής δυνατότητες ρύθμισης:

- ▶ **Sleep**
Ελάχιστη ταχύτητα ανεμιστήρα για σχεδόν αθόρυβη λειτουργία και ελάχιστη ροή αέρα. Ο φωτισμός του φωτιζόμενου δακτυλίου  είναι απενεργοποιημένος σε αυτή τη ρύθμιση.
- ▶ **Low**
Χαμηλή ταχύτητα ανεμιστήρα για χαμηλή ροή αέρα
- ▶ **High**
Υψηλή ταχύτητα ανεμιστήρα για υψηλή ροή αέρα
- ▶ **Auto**
Αυτόματη προσαρμογή της ταχύτητας αέρα και συνεπώς της ροής αέρα στην τρέχουσα ποιότητα αέρα (βλέπε τον πίνακα παρακάτω):

Ποιότητα αέρα	Ταχύτητα ανεμιστήρα	Χρώμα φωτιζόμενου δακτυλίου
καλή	ελάχιστη	μπλε
μέτρια	χαμηλή	κίτρινο
κακή	υψηλή	κόκκινο





- ♦ Πιέστε, εάν απαιτείται κατά τη διάρκεια της λειτουργίας, πολλές φορές σύντομα το πλήκτρο Λειτουργία ανεμιστήρα  14, για να επιλέξετε την επιθυμητή ρύθμιση (**Sleep**, **Low**, **High**, **Auto**). Η επιλεγμένη ρύθμιση προβάλλεται στο πεδίο χειρισμού  και ανάβει το πλήκτρο Λειτουργία ανεμιστήρα  14.

ΥΠΟΔΕΙΞΗ

- ▶ Η προκαθορισμένη ρύθμιση της λειτουργίας ανεμιστήρα είναι **Auto**.
- ▶ Στη ρύθμιση **Sleep** δεν μπορεί να ενεργοποιηθεί η λειτουργία ιόντων.

Λειτουργία χρονοδιακόπτη

Με τη λειτουργία χρονοδιακόπτη μπορείτε να ρυθμίσετε τη διάρκεια λειτουργίας της συσκευής μεταξύ 1, 2, 4 ή 8 ωρών. Μετά τη λήξη της ρυθμισμένης διάρκειας λειτουργίας, η συσκευή απενεργοποιείται αυτόματα και μεταβαίνει στη λειτουργία ετοιμότητας. Για τη ρύθμιση της λειτουργίας χρονοδιακόπτη, ακολουθήστε την εξής διαδικασία:

- ◆ Κατά τη διάρκεια της λειτουργίας, πιέστε μια φορά σύντομα το πλήκτρο Timer  **2**, για να ενεργοποιήσετε τη λειτουργία χρονοδιακόπτη. Κατόπιν, πιέστε, εάν απαιτείται, πολλές φορές σύντομα το πλήκτρο Timer  **2**, για να ρυθμίσετε την αντίστοιχη διάρκεια λειτουργίας (1 ώ., 2 ώ., 4 ώ., 8 ώ.). Η ρυθμισμένη διάρκεια λειτουργίας προβάλλεται στο πεδίο χειρισμού **1** και ανάβει το πλήκτρο Timer  **2**.
- ◆ Για να απενεργοποιήσετε τη λειτουργία χρονοδιακόπτη, πιέστε, κατά τη διάρκεια της λειτουργίας, εάν απαιτείται, πολλές φορές σύντομα το πλήκτρο Timer  **2**, μέχρι να σβήσει η ένδειξη της διάρκειας λειτουργίας (1 ώ., 2 ώ., 4 ώ., 8 ώ.) και να μην ανάβει πλέον το πλήκτρο Timer  **2**.

ΥΠΟΔΕΙΞΗ

- ▶ Κατά την απενεργοποίηση της συσκευής, αποθηκεύονται οι τελευταία επιλεγμένες ρυθμίσεις όλων των λειτουργιών και κατά την εκ νέου ενεργοποίηση της συσκευής υιοθετούνται. Όταν αποσυνδέτε τη συσκευή από την παροχή ρεύματος, διαγράφονται οι τελευταία επιλεγμένες ρυθμίσεις.

Καθαρισμός και συντήρηση

Καθαρισμός συσκευής

ΚΙΝΔΥΝΟΣ ΗΛΕΚΤΡΟΠΛΗΞΙΑΣ!

- ▶ Πριν από κάθε καθαρισμό, απενεργοποιείτε τη συσκευή και τραβάτε το βύσμα από την πρίζα!

ΠΡΟΣΟΧΗ! ΥΛΙΚΕΣ ΖΗΜΙΕΣ

- ▶ Μη χρησιμοποιείτε διαβρωτικά, λειαντικά απορρυπαντικά ή απορρυπαντικά που περιέχουν διαλυτικά μέσα. Ενδέχεται να διαβρώσουν τις επιφάνειες της συσκευής.
- ◆ Καθαρίζετε τη συσκευή με ένα στεγνό ή ελαφρώς νωπό πανί. Σε περίπτωση επίμονων ακαθαρσιών, προσθέστε επιπλέον στο βρεγμένο πανί ένα ήπιο απορρυπαντικό.
- ◆ Καθαρίζετε τα ανοίγματα αερισμού τακτικά και με προσοχή με κατάλληλη, μαλακή βούρτσα, για να απομακρύνετε σκόνες και ρύπους.

Καθαρισμός αισθητήρα σωματιδίων

⚠ ΚΙΝΔΥΝΟΣ ΗΛΕΚΤΡΟΠΛΗΞΙΑΣ!

- ▶ Πριν από κάθε καθαρισμό του αισθητήρα σωματιδίων, απενεργοποιείτε τη συσκευή και τραβάτε το βύσμα από την πρίζα!

ΥΠΟΔΕΙΞΗ

- ▶ Σε περίπτωση χρήσης της συσκευής στη συνεχή λειτουργία, καθαρίζετε τον αισθητήρα σωματιδίων μια φορά τον μήνα. Όταν χρησιμοποιείτε τη συσκευή στη μερική λειτουργία, καθαρίζετε τον αισθητήρα σωματιδίων το αργότερο μετά από δύο μήνες.

Για τον καθαρισμό του αισθητήρα σωματιδίων, ακολουθήστε την εξής διαδικασία:

1. Απενεργοποιήστε τη συσκευή και αποσυνδέστε το βύσμα από την πρίζα.
2. Ανοίξτε το κάλυμμα του χώρου αισθητήρα σωματιδίων **11** στην πίσω πλευρά της συσκευής, πιάνοντας με το δάχτυλο στο άνοιγμα του καλύμματος **11** (βλ. Εικ. 1). Στη συνέχεια, τραβήξτε το κάλυμμα **11** προς εσάς, μέχρι να ανοίξει.

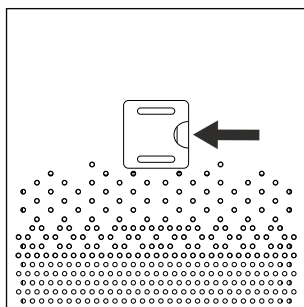

Εικ. 1

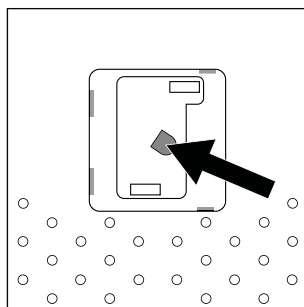

Εικ. 2

3. Ο φακός του αισθητήρα σωματιδίων βρίσκεται αριστερά (βλ. Εικ. 2). Καθαρίστε τον με μια στεγνή μπατονέτα ή με ένα μαλακό, στεγνό πανί.
4. Επανατοποθετήστε το κάλυμμα **11** στα αντίστοιχα ανοίγματα στο περίβλημα **6**. Πατήστε το κάλυμμα **11** στα ανοίγματα, μέχρι αυτό **11** να ασφαλίσει με ήχο στο περίβλημα **6**.

Αλλαγή φίλτρου

⚠ ΚΙΝΔΥΝΟΣ ΗΛΕΚΤΡΟΠΛΗΞΙΑΣ!

- ▶ Πριν από κάθε αλλαγή φίλτρου, απενεργοποιείτε τη συσκευή και αποσυνδέετε το βύσμα από την πρίζα!

ΥΠΟΔΕΙΞΗ

- ▶ Το διάστημα για μια αλλαγή φίλτρου ανέρχεται σε 1.500 ώρες λειτουργίας.
- ▶ Πληροφορίες για την παραγγελία ανταλλακτικών φίλτρων θα βρείτε στο επόμενο Κεφάλαιο *Παραγγελία ανταλλακτικών*.

Μόλις το φίλτρο **8** φτάσει στο τέλος της διάρκειας ζωής του και έχει φθαρεί, αναβοσβήνει το πλήκτρο Αλλαγή φίλτρου **3**. Για να αλλάξετε το φίλτρο **8** και να το αντικαταστήσετε με καινούργιο **8**, ακολουθήστε την εξής διαδικασία:

1. Απενεργοποιήστε τη συσκευή και αποσυνδέστε το βύσμα από την πρίζα.
2. Γυρίστε τη συσκευή ανάποδα για να προσεγγίσετε την κάτω πλευρά της συσκευής.
3. Περιστρέψτε λίγο αριστερόστροφα το κάλυμμα περιβλήματος **9** στην κάτω πλευρά της συσκευής, προς την κατεύθυνση **OPEN** , για να το ανοίξετε (βλ. Εικ. 3). Απομακρύνετε το κάλυμμα περιβλήματος **9** από τη συσκευή.

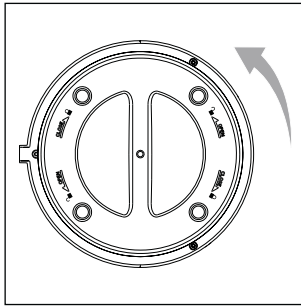

Εικ. 3

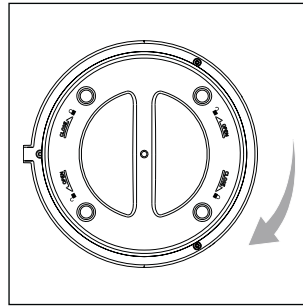

Εικ. 4

4. Απομακρύνετε το φίλτρο **8** από τη συσκευή και τοποθετήστε ένα νέο φίλτρο **8** μέσα στη συσκευή.
5. Επανατοποθετήστε το κάλυμμα περιβλήματος **9** στη συσκευή. Προσέξτε τις εσοχές στα άκρα του ανοίγματος καλύμματος.
6. Περιστρέψτε το κάλυμμα περιβλήματος **9** ελαφρώς δεξιόστροφα, στην κατεύθυνση του **CLOSE** , μέχρι να κλείσει (βλ. Εικ. 4). Γυρίστε πάλι τη συσκευή.
7. Πιέστε περ. για 3 δευτερόλεπτα το πλήκτρο Αλλαγή φίλτρου **3**, για να επιβεβαιώσετε την αλλαγή φίλτρου και να επαναφέρετε τον χρονοδιακόπτη φίλτρου. Ηχεί ένα ακουστικό σήμα, το πλήκτρο Αλλαγή φίλτρου **3** αναβοσβήνει τρεις φορές και κατόπιν σβήνει.

Παραγγελία ανταλλακτικών

Μπορείτε πάντα να παραγγέψετε με ευκολία ανταλλακτικά για το προϊόν αυτό στο ίντερνετ, στην ηλεκτρονική διεύθυνση www.kompnass.com.

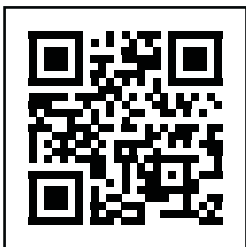

Σαρώστε αυτό τον κωδικό QR με το Smartphone ή το Tablet σας.

Με τον κωδικό QR, μεταβαίνετε απευθείας στον ιστότοπό μας www.kompnass.com και μπορείτε να δείτε και να παραγγείλετε τα διαθέσιμα ανταλλακτικά για αυτή τη συσκευή.

ΥΠΟΔΕΙΞΗ





- ▶ Εάν έχετε προβλήματα με την ηλεκτρονική παραγγελία, μπορείτε να απευθυνθείτε τηλεφωνικά ή με email στο κέντρο σέρβις μας (βλ. Κεφάλαιο *Σέρβις*).
- ▶ Όταν κάνετε την παραγγελία σας, να αναφέρετε πάντα τον κωδικό προϊόντος (π.χ. **123456_7890**) που μπορείτε να βρείτε στην πρώτη σελίδα αυτών των οδηγιών χρήσης.
- ▶ Δεν είναι δυνατή η ηλεκτρονική παραγγελία των ανταλλακτικών για όλες τις χώρες παράδοσης.

Φύλαξη

- ◆ Αποσυνδέστε τη συσκευή από την τροφοδοσία ρεύματος, τραβώντας το βύσμα της αποσυνδεδεμένης συσκευής από την πρίζα.
- ◆ Αποθηκεύστε τη συσκευή σε ένα στεγνό χώρο χωρίς σκόνη και χωρίς απευθείας ηλιακή ακτινοβολία.

Αποκατάσταση σφαλμάτων

Ο ακόλουθος πίνακας βοηθά στον εντοπισμό και τη διόρθωση μικρών βλαβών. Εάν δεν μπορείτε να λύσετε το πρόβλημα με τα κάτωθι αναφερόμενα βήματα, τότε επικοινωνήστε με το τμήμα εξυπηρέτησης πελατών (βλ. Κεφάλαιο **Σέρβις**).

Σφάλμα	Αιτία	Αποκατάσταση
Δεν γίνεται ενεργοποίηση/χειρισμός της συσκευής.	Η συσκευή δεν είναι ενεργοποιημένη.	Βεβαιωθείτε ότι η συσκευή έχει συνδεθεί σωστά στην παροχή ρεύματος. Πιέστε το πλήκτρο On/Off  4 , για να ενεργοποιήσετε τη συσκευή.
	Το βύσμα δεν έχει συνδεθεί.	Συνδέστε το βύσμα σε μια πρίζα.
	Η πρίζα δεν παρέχει τάση.	Ελέγξτε τις οικιακές ασφάλειες.
	Η συσκευή είναι ελαττωματική.	Απενεργοποιήστε τη συσκευή και αποσυνδέστε το βύσμα από την πρίζα. Απευθυνθείτε στο τμήμα εξυπηρέτησης πελατών (βλ. Κεφάλαιο Σέρβις).
Το χρώμα του φωτιζόμενου δακτυλίου  12 δεν αλλάζει.	Ο αισθητήρας σωματιδίων είναι λερωμένος.	Καθαρίστε τον αισθητήρα σωματιδίων (βλ. Κεφάλαιο Καθαρισμός αισθητήρα σωματιδίων).
Το πλήκτρο Αλλαγής φίλτρου  3 αναβοσβήνει, παρότι το φίλτρο έχει αντικατασταθεί.	Ο χρονοδιακόπτης φίλτρου δεν επαναρρυθμίστηκε.	Πιέστε για περ. 3 δευτερόλεπτα το πλήκτρο Αλλαγής φίλτρου  3 , για να επαναφέρετε τον χρονοδιακόπτη φίλτρου (βλ. Κεφάλαιο Αλλαγή φίλτρου).

Απόρριψη

Απόρριψη της συσκευής



Το παρακείμενο σύμβολο ενός διαγραμμένου κάδου απορριμμάτων με ρόδες υποδηλώνει ότι αυτό το προϊόν υπόκειται στην οδηγία 2012/19/EU. Σύμφωνα με αυτήν την οδηγία, δεν επιτρέπεται να απορρίψετε αυτό το προϊόν μετά τη χρήση του στα οικιακά απορρίμματα, αλλά σε ειδικά διαμορφωμένα σημεία συλλογής, κέντρα ανακυκλώσιμων υλικών ή επιχειρήσεις απόρριψης.

Αυτή η δυνατότητα απόρριψης παρέχεται δωρεάν. Φροντίστε το περιβάλλον και απορρίψτε σωστά τα διάφορα υλικά.



Για τις δυνατότητες απόρριψης του προϊόντος μετά το τέλος του κύκλου ζωής του, απευθυνθείτε στην αρμόδια υπηρεσία της κοινότητας ή της πόλης σας.

Απόρριψη της συσκευασίας



Τα υλικά συσκευασίας έχουν επιλεγεί σύμφωνα με τους κανόνες προστασίας του περιβάλλοντος και τις τεχνικές απόρριψης και, ως εκ τούτου, είναι ανακυκλώσιμα. Απορρίψτε τα υλικά συσκευασίας που δεν χρησιμοποιούνται πλέον σύμφωνα με τις κατά τόπους ισχύουσες προδιαγραφές.



Απορρίψτε τη συσκευασία με τρόπο φιλικό προς το περιβάλλον.

Λαμβάνετε υπόψη τη σήμανση στα διάφορα υλικά συσκευασίας και, εφόσον απαιτείται, ξεχωρίζετε τα. Τα υλικά συσκευασίας φέρουν σήμανση με συντομογραφίες (a) και ψηφία (b) με την εξής σημασία:

1-7: Πλαστικά,

20-22: Χαρτί και χαρτόνι,

80-98: Συνθετικά υλικά.

Παράρτημα

Τεχνικά χαρακτηριστικά

Τροφοδοσία τάσης	220 - 240 V ~ (εναλλασσόμενο ρεύμα), 50 Hz
Κατανάλωση ρεύματος	30 W
Κατηγορία προστασίας	II/□ (διπλή μόνωση)

Εγγύηση της Kompernass Handels GmbH

Αξιότιμη πελάτισσα, αξιότιμε πελάτη,

Η παρούσα συσκευή διαθέτει 3 χρόνια εγγύηση από την ημερομηνία αγοράς. Στην περίπτωση ελλείψεων στο προϊόν έχετε νομικά δικαιώματα έναντι του πωλητή του προϊόντος. Αυτά τα νομικά δικαιώματα δεν περιορίζονται μέσω της κατωτέρω αναφερόμενης εγγύησης.

Προϋποθέσεις εγγύησης

Η περίοδος εγγύησης ξεκινά την ημερομηνία αγοράς. Φυλάσσετε την απόδειξη αγοράς. Απαιτείται ως αποδεικτικό αγοράς.

Εάν, εντός τριών ετών από την ημερομηνία αγοράς, παρατηρηθεί κάποιο σφάλμα υλικού ή κατασκευής στο προϊόν, θα επισκευάσουμε ή θα αντικαταστήσουμε (κατόπιν κρίσης μας) το προϊόν δωρεάν ή θα σας επιστραφεί το ποσό αγοράς. Η παρούσα εγγύηση προϋποθέτει ότι η ελαττωματική συσκευή και η απόδειξη αγοράς θα υποβληθούν μαζί με μια σύντομη περιγραφή αναφορικά με το πού βρίσκεται η έλλειψη και τότε παρατηρήθηκε, εντός της περιόδου των τριών ετών.

Εάν το ελάττωμα καλύπτεται από την εγγύησή μας, θα λάβετε το επισκευασμένο ή ένα νέο προϊόν.

Περίοδος εγγύησης και νομικές απαιτήσεις λόγω ελλείψεων

Ο χρόνος εγγύησης δεν παρατείνεται μέσω της παροχής εγγύησης. Αυτό ισχύει και για εξαρτήματα, τα οποία έχουν αντικατασταθεί και επισκευαστεί. Ενδεχόμενες ήδη υπάρχουσες ζημιές και ελλείψεις κατά την αγορά πρέπει να γνωστοποιούνται αμέσως μετά την αποσυσκευασία. Μετά τη λήξη του χρόνου εγγύησης, τυχόν εμφανιζόμενες επισκευές χρεώνονται.

Εύρος εγγύησης

Η συσκευή κατασκευάστηκε σύμφωνα με αυστηρές οδηγίες ποιότητας και ελέγχθηκε προσεκτικά πριν από την αποστολή.

Η εγγύηση ισχύει για σφάλματα υλικού ή κατασκευής. Η παρούσα εγγύηση δεν καλύπτει εξαρτήματα του προϊόντος που υπόκεινται σε φυσιολογική φθορά και, ως εκ τούτου, θεωρούνται αναλώσιμα εξαρτήματα ή ζημιές σε εύθραυστα εξαρτήματα, π.χ. διακόπτες, συσσωρευτές ή γυάλινα εξαρτήματα.

Η παρούσα εγγύηση ακυρώνεται εάν προκληθεί ζημιά στο προϊόν, εάν δεν γίνει σωστή χρήση ή συντήρηση. Για μια σωστή χρήση του προϊόντος πρέπει να τηρούνται επακριβώς οι αναφερόμενες υποδείξεις στις οδηγίες χειρισμού. Σκοποί χρήσης και χειρισμοί που δεν συνιστώνται ή για τους οποίους υπάρχει προειδοποίηση πρέπει απαραίτητα να αποφεύγονται.

Το προϊόν προορίζεται μόνο για ιδιωτική και όχι για επαγγελματική χρήση. Σε περίπτωση κακής μεταχείρισης και ακατάλληλης χρήσης, χρήσης βίας και παρεμβάσεων, οι οποίες δεν διεξήχθησαν από το εξουσιοδοτημένο μας τμήμα σέρβις, η εγγύηση παύει να ισχύει.

Διαδικασία σε περίπτωση εγγύησης

Για την εξασφάλιση γρήγορης επεξεργασίας του ζητήματός σας, τηρείτε τις ακόλουθες υποδείξεις:

- Για όλες τις ερωτήσεις έχετε έτοιμη την απόδειξη αγοράς και τον κωδικό προϊόντος (π.χ. IAN 123456_7890) ως απόδειξη για την αγορά.
- Για τον κωδικό προϊόντος, ανατρέξτε στην πινακίδα τύπου στο προϊόν, σε μια ετικέτα στο προϊόν, στο εξώφυλλο των οδηγιών χρήσης (κάτω αριστερά) ή σε ένα αυτοκόλλητο στην πίσω ή κάτω πλευρά του προϊόντος.
- Εάν προκύψουν σφάλματα λειτουργίας ή άλλες ελλείψεις, επικοινωνήστε κατ' αρχήν με το ακόλουθο αναφερόμενο τμήμα σέρβις **τηλεφωνικά ή με E-Mail**.
- Ένα προϊόν που θεωρείται ελαττωματικό μπορείτε να το αποστείλετε ατελώς στην αναφερόμενη διεύθυνση του σέρβις επισυνάπτοντας την απόδειξη αγοράς (απόδειξη ταμείου) και αναφέροντας που βρίσκεται η έλλειψη και τότε εμφανίστηκε.



Στην ιστοσελίδα www.lidl-service.com μπορείτε να πραγματοποιήσετε λήψη των παρόντων ή άλλων οδηγιών χρήσης, βίντεο προϊόντων και λογισμικού.

Με αυτόν τον κωδικό QR μεταβαίνετε απευθείας στη σελίδα εξυπηρέτησης Lidl (www.lidl-service.com) και εισαγάγοντας τον κωδικό προϊόντος (IAN) 359280_2007 μπορείτε να ανοίξετε τις αντίστοιχες οδηγίες χρήσης.

Σέρβις

GR Σέρβις Ελλάδα
Tel.: 801 5000 019 (0,03 EUR/Min.)
E-Mail: kompernass@lidl.gr

CY Σέρβις Κύπρος
Tel.: 8009 4409
E-Mail: kompernass@lidl.com.cy

IAN 359280_2007

Εισαγωγέας

Η ακόλουθη διεύθυνση δεν είναι διεύθυνση σέρβις. Επικοινωνήστε, κατ' αρχήν, με την αναφερόμενη υπηρεσία σέρβις.

KOMPERNASS HANDELS GMBH
BURGSTRASSE 21
44867 BOCHUM
GERMANIA
www.kompernass.com

Inhaltsverzeichnis

Einführung	76
Informationen zu dieser Bedienungsanleitung	76
Urheberrecht	76
Bestimmungsgemäße Verwendung	76
Sicherheitshinweise	77
Grundlegende Sicherheitshinweise	79
Lieferumfang und Transportinspektion	80
Gerätebeschreibung	81
Bedienung und Betrieb	81
Zur Funktionsweise des Gerätes	82
Ionen-Funktion	82
Luftqualitätsanzeige (Leuchtring)	82
Tastenfunktionen	83
Gerät einschalten/ausschalten	83
Gerätefunktionen	83
Reinigung und Wartung	85
Gerät reinigen	85
Partikelsensor reinigen	86
Filter wechseln	87
Ersatzteile bestellen	88
Aufbewahrung	88
Fehlerbehebung	89
Entsorgung	90
Entsorgung des Gerätes	90
Entsorgung der Verpackung	90
Anhang	90
Technische Daten	90
Garantie der Kompernaß Handels GmbH	91
Service	92
Importeur	92

Einführung

Informationen zu dieser Bedienungsanleitung

Herzlichen Glückwunsch zum Kauf Ihres neuen Gerätes.

Sie haben sich damit für ein hochwertiges Produkt entschieden.



Die Bedienungsanleitung ist Bestandteil dieses Produkts.

Sie enthält wichtige Hinweise für Sicherheit, Gebrauch und Entsorgung.

Machen Sie sich vor der Benutzung des Produkts mit allen Bedien- und Sicherheitshinweisen vertraut. Benutzen Sie das Produkt nur wie beschrieben und für die angegebenen Einsatzbereiche. Händigen Sie alle Unterlagen bei Weitergabe des Produkts an Dritte mit aus.

Urheberrecht

Diese Dokumentation ist urheberrechtlich geschützt.

Jede Vervielfältigung bzw. jeder Nachdruck, auch auszugsweise, sowie die Wiedergabe der Abbildungen, auch im veränderten Zustand, ist nur mit schriftlicher Zustimmung des Herstellers gestattet.

Bestimmungsgemäße Verwendung

Dieses Gerät dient ausschließlich zur Luftreinigung in geschlossenen Räumen. Eine andere oder darüber hinausgehende Benutzung gilt als nicht bestimmungsgemäß. Das Gerät ist nicht zur Verwendung in gewerblichen oder industriellen Bereichen vorgesehen.

Ansprüche jeglicher Art wegen Schäden aus nicht bestimmungsgemäßer Verwendung, unsachgemäßen Reparaturen, unerlaubt vorgenommener Veränderungen oder Verwendung nicht zugelassener Ersatzteile sind ausgeschlossen. Das Risiko trägt allein der Betreiber.

Sicherheitshinweise

GEFAHR DURCH ELEKTRISCHEN SCHLAG!

- ▶ Schließen Sie das Gerät nur an eine vorschriftsmäßig installierte Netzsteckdose mit einer Netzspannung von 220 - 240 V ~, 50 Hz an.
- ▶ Ziehen Sie das Netzkabel stets am Netzstecker aus der Netzsteckdose. Ziehen Sie nicht am Netzkabel selbst.
- ▶ Knicken oder quetschen Sie das Netzkabel nicht und verlegen Sie das Netzkabel so, dass niemand darauf treten oder darüber stolpern kann.
- ▶ Lassen Sie beschädigte Netzstecker oder Netzkabel sofort von autorisiertem Fachpersonal, dem Kundenservice oder von einer ähnlich qualifizierten Person austauschen, um Gefährdungen zu vermeiden.
- ▶ Achten Sie darauf, dass im Betrieb das Netzkabel nicht nass oder feucht wird. Führen Sie es so, dass es nicht eingeklemmt oder beschädigt werden kann.
- ▶ Ziehen Sie bei Betriebsstörungen den Netzstecker aus der Netzsteckdose.
- ▶ Ziehen Sie erst den Netzstecker aus der Netzsteckdose, bevor Sie das Gerät reinigen oder Zubehörteile wechseln.
- ▶ Verwenden Sie das Gerät nur mit trockenen Händen und nicht ohne Schuhe (nicht barfuß). Damit verringern Sie im Fehlerfall gefährliche Körperströme.
- ▶ Tauchen Sie das Gerät nicht in Wasser oder Flüssigkeiten ein.



Verwenden Sie das Gerät nur in Innenräumen, nicht im Freien.

WARNUNG! VERLETZUNGSGEFAHR!

- ▶ Verwenden Sie nur die vom Hersteller empfohlenen Original-Zubehörteile für dieses Gerät.
- ▶ Verwenden Sie das Gerät nur, wenn es ordnungsgemäß und vollständig montiert ist.
- ▶ Das Gerät darf nicht verwendet werden, wenn es heruntergefallen ist, wenn offensichtliche Beschädigungen sichtbar sind oder wenn es undicht ist.
- ▶ Ziehen Sie bei jeder Unterbrechung sowie nach Beenden des Gebrauchs und vor jeder Reinigung den Netzstecker aus der Netzsteckdose.

ACHTUNG! SACHSCHADEN!

- ▶ Stecken Sie keine Objekte in die Öffnungen des Gerätes.
- ▶ Benutzen Sie das Gerät nicht mit blockierten Öffnungen. Halten Sie die Öffnungen frei von Schmutz, Fusseln, Haaren und allem, was die Luftzirkulation behindern kann.
- ▶ Stellen Sie sicher, dass das Gerät, das Netzkabel oder der Netzstecker nicht mit heißen Quellen, wie Kochplatten oder offenen Flammen, in Berührung kommen.
- ▶ Lassen Sie das Gerät während des Betriebes niemals unbeaufsichtigt.

Grundlegende Sicherheitshinweise

Beachten Sie für einen sicheren Umgang mit dem Gerät die folgenden Sicherheitshinweise:

- Kontrollieren Sie das Gerät vor der Verwendung auf äußere sichtbare Schäden. Nehmen Sie ein beschädigtes oder heruntergefallenes Gerät nicht in Betrieb.
- Halten Sie während des Betriebes die Fenster und Türen geschlossen, damit das Gerät effektiv arbeiten kann.
- Betreiben Sie das Gerät nicht in der Nähe von leicht entflammbaren Gasen oder Stoffen, in der Nähe von offenen Feuern oder an Stellen, wo Öl oder Wasser spritzen können.
- Dieses Gerät kann von Kindern ab 8 Jahren und darüber sowie von Personen mit verringerten physischen, sensorischen oder mentalen Fähigkeiten oder Mangel an Erfahrung und Wissen benutzt werden, wenn sie beaufsichtigt oder bezüglich des sicheren Gebrauchs des Gerätes unterwiesen wurden und die daraus resultierenden Gefahren verstehen. Kinder dürfen nicht mit dem Gerät spielen. Reinigung und Benutzer-Wartung dürfen nicht von Kindern ohne Beaufsichtigung durchgeführt werden.
- Lassen Sie Reparaturen am Gerät nur von autorisierten Fachbetrieben oder dem Kundenservice durchführen. Durch unsachgemäße Reparaturen können erhebliche Gefahren für den Benutzer entstehen.
- Dieses Gerät darf nicht dem Regen ausgesetzt werden. Schützen Sie das Gerät vor Feuchtigkeit und dem Eindringen von Flüssigkeiten und Gegenständen in das Gehäuse. Stellen Sie keine mit Flüssigkeit gefüllten Gegenstände (z. B. Vasen) auf das Gerät. Das Gerät kann irreparabel beschädigt werden.
- Stellen Sie keine schweren Gegenstände auf das Gerät.
- Das Gerät darf nicht (z. B. mit Zeitungen, Kissen oder Decken) bedeckt werden.

- Vermeiden Sie direkte Sonneneinstrahlung.
- Offene Feuerquellen wie z. B. brennende Kerzen dürfen nicht auf oder direkt neben das Gerät gestellt werden.
- Ziehen Sie bei auftretenden Störungen und bei Gewitter den Netzstecker aus der Netzsteckdose.
- Stellen Sie das Gerät auf eine feste, ebene und trockene Fläche, damit ein Umkippen ausgeschlossen ist.
- Stellen das Gerät mit einem Mindestabstand von 20 cm zu Wänden oder anderen Gegenständen entfernt auf. Oberhalb des Gerätes muss ein Mindestabstand von 50 cm eingehalten werden, um eine gute Luftzirkulation zu gewährleisten.
- Verwenden Sie das Gerät nur in Räumen mit einer Fläche von maximal 15 qm und einer Höhe von maximal 2,4 m.

Lieferumfang und Transportinspektion

- ◆ Entnehmen Sie alle Teile des Gerätes und die Bedienungsanleitung aus der Verpackung.
- ◆ Entfernen Sie sämtliches Verpackungsmaterial und eventuelle Folien und Aufkleber.

ACHTUNG! SACHSCHADEN

- ▶ Der Filter **8** im Inneren des Gerätes ist zusätzlich in einem Kunststoffbeutel verpackt. Entfernen Sie vor der Inbetriebnahme des Gerätes diesen Kunststoffbeutel vom Filter **8** (siehe Kapitel **Filter wechseln**).

Bitte prüfen Sie den Lieferumfang. Der Lieferumfang besteht aus folgenden Komponenten (Abbildungen siehe Ausklappseite):

- ▶ Luftreiniger
- ▶ Filter (im Gerät)
- ▶ Bedienungsanleitung

HINWEIS

- ▶ Prüfen Sie die Lieferung auf Vollständigkeit und auf sichtbare Schäden.
- ▶ Bei einer unvollständigen Lieferung oder Schäden infolge mangelhafter Verpackung oder durch Transport wenden Sie sich an die Service-Hotline (siehe Kapitel **Service**).

Gerätebeschreibung

(Abbildungen siehe Ausklappseite)

- ❶ Bedienfeld
- ❷ Taste Timer ⌚
- ❸ Taste Filterwechsel 
- ❹ Taste Ein/Aus ⏻
- ❺ Luftauslassöffnungen
- ❻ Gehäuse
- ❼ Lufteinlassöffnungen
- ❽ Filter
- ❾ Gehäusedeckel (Geräteunterseite)
- ❿ Netzkabelanschluss (Geräterückseite)
- ⓫ Abdeckung Partikelsensorfach (Geräterückseite)
- ⓬ Leuchtring
- ⓭ Taste Ionen-Funktion 
- ⓮ Taste Lüfter-Funktion 

Bedienung und Betrieb

HINWEIS

- ▶ Decken Sie niemals die Lüftungsöffnungen ab, da dies zur Überhitzung des Gerätes führen kann. Halten Sie beim Aufstellen des Gerätes ausreichend Abstand zu Wänden oder anderen Gegenständen.
- ▶ Stellen Sie das Gerät auf eine feste, eben und trockene Standfläche.
- ▶ Die Kapazität des Gerätes ist für die Verwendung in Räumen bis zu einer maximalen Größe von 15 qm und einer maximalen Höhe von 2,4 m (Raumvolumen maximal 36 m³) ausgelegt.
- ▶ Das Gerät kann anfangs beim Betrieb einen leichten Kunststoffgeruch verströmen, der sich nach einer gewissen Betriebsdauer wieder verflüchtigt. Dieser Geruch ist auf die bei der Herstellung des Gerätes verwendeten Materialien zurückzuführen und nicht gesundheitsschädlich.

Zur Funktionsweise des Gerätes

Im Inneren des Luftreinigers befindet sich ein Lüfter (Ventilator) mit dem die Raumluft in das Gerät und dort durch einen hochwertigen Filter gezogen wird.



Der Filter befreit die Luft von Partikeln, wie z. B. Hausstaub, Pollen, Schimmelsporen, Rauch etc., so dass deren Anteil in der Raumluft reduziert wird. Zudem sorgt der im Filter enthaltene Aktivkohlefilter dafür, dass in der Luft enthaltene Gerüche neutralisiert bzw. gemindert werden.



Das Gerät verfügt über eine Timer-Funktion zur automatischen Abschaltung und über einen Sleep-Modus für einen geräuscharmen Lüfterbetrieb während der Nacht.

Die zuschaltbare Ionen-Funktion ermöglicht eine effiziente Beseitigung von Schmutzpartikeln in der Raumluft und trägt somit zur Verbesserung der Luftqualität in Innenräumen bei.

Ionen-Funktion

Mithilfe der Ionen-Funktion werden in der Luft enthaltene Teilchen (Atome bzw. Moleküle) im Luftreiniger elektrisch geladen (ionisiert). Anschließend werden diese Ionen über den Lüfter in die Raumluft abgegeben. Dies hat zur Folge, dass die Ionen und Partikel mit unterschiedlicher Ladung in der Luft aneinander haften. Die Partikel sinken dadurch leichter nach unten und können so nicht mehr in der Raumluft schweben.

Luftqualitätsanzeige (Leuchtring)





Auf dem Bedienfeld ❶ des Gerätes befindet sich ein Leuchtring ❷, der anhand verschiedener Farben die Menge an Schmutzpartikeln in der Raumluft anzeigt.

Je nach Qualität der Raumluft leuchtet der Leuchtring ❷ in einer der folgenden Farben:





Farbe Leuchtring	Luftqualität
blau	gut
gelb	mittelmäßig
rot	schlecht

Tastenfunktionen

In der folgenden Tabelle finden Sie eine Erläuterung der Funktionstasten auf dem Bedienfeld **1** des Gerätes:





Taste	Funktion
	Gerät einschalten/ausschalten (Standby-Modus)
	Ionen-Funktion einschalten/ausschalten
	Lüfterstufe auswählen: <i>Sleep/Low/High/Auto</i>
	Timer-Funktion einschalten/ausschalten
	Betriebsdauer (Stunden) auswählen: <i>1h/2h/4h/8h</i>
	Taste leuchtet auf: Filter ist verbraucht und muss gewechselt werden (siehe Kapitel Filter wechseln)
	Filterwechsel bestätigen/Filter-Timer zurücksetzen

Gerät einschalten/ausschalten

- ◆ Stecken Sie den Netzstecker des Gerätes in eine Steckdose. Ein akustisches Signal ertönt und alle Tasten und Anzeigen auf dem Bedienfeld **1** leuchten kurz auf. Das Gerät ist nun im Standby-Modus. Im Standby-Modus leuchtet die Taste Ein/Aus  **4** durchgehend.
- ◆ Um das Gerät einzuschalten, drücken Sie kurz die Taste Ein/Aus  **4**. Ein akustisches Signal ertönt und die aktiven Tasten und Anzeigen des Bedienfeldes **1** leuchten auf.
- ◆ Drücken Sie zum Ausschalten des Gerätes in den Standby-Modus erneut kurz die Taste Ein/Aus  **4**. Ein akustisches Signal ertönt und die Beleuchtung des Bedienfeldes **1** erlischt bis auf die Taste Ein/Aus  **4**.

Gerätefunktionen

Ionen-Funktion

- ◆ Drücken Sie im laufenden Betrieb kurz die Taste Ionen-Funktion  **13**, um die Ionen-Funktion einzuschalten. Die Taste Ionen-Funktion  **13** leuchtet.
- ◆ Drücken Sie erneut kurz die Taste Ionen-Funktion  **13**, um die Ionen-Funktion wieder auszuschalten. Die Taste Ionen-Funktion  **13** erlischt.

Lüfter-Funktion

Die Lüfter-Funktion des Gerätes bietet Ihnen folgende Einstellmöglichkeiten:

- ▶ **Sleep**
Minimale Lüfter-Geschwindigkeit für einen nahezu geräuschlosen Betrieb und minimalen Luftdurchsatz. Die Beleuchtung des Leuchtringes **12** ist bei dieser Einstellung abgeschaltet.
- ▶ **Low**
Niedrige Lüfter-Geschwindigkeit für niedrigen Luftdurchsatz
- ▶ **High**
Hohe Lüfter-Geschwindigkeit für hohen Luftdurchsatz
- ▶ **Auto**
Automatische Anpassung der Lüfter-Geschwindigkeit und damit des Luftdurchsatzes an die aktuelle Luftqualität (siehe Tabelle unten):

Luftqualität	Lüfter-Geschwindigkeit	Farbe Leuchtring
gut	minimal	blau
mittelmäßig	niedrig	gelb
schlecht	hoch	rot





- ◆ Drücken Sie im laufenden Betrieb ggf. mehrmals kurz die Taste Lüfter-Funktion **14**, um die gewünschte Einstellung (**Sleep**, **Low**, **High**, **Auto**) auszuwählen. Die gewählte Einstellung wird auf dem Bedienfeld **1** angezeigt und die Taste Lüfter-Funktion **14** leuchtet.

HINWEIS

- ▶ Die Standardeinstellung der Lüfter-Funktion ist **Auto**.
- ▶ In der Einstellung **Sleep** kann die Ionen-Funktion nicht aktiviert werden.

Timer-Funktion

Mit der Timer-Funktion können Sie die Betriebsdauer des Gerätes zwischen 1, 2, 4 oder 8 Stunden einstellen. Nach Ablauf der eingestellten Betriebsdauer schaltet sich das Gerät automatisch ab und wechselt in den Standby-Modus. Zum Einstellen der Timer-Funktion gehen Sie folgendermaßen vor:

- ◆ Drücken Sie im laufenden Betrieb einmal kurz die Taste Timer  **2**, um die Timer-Funktion zu aktivieren. Drücken Sie dann ggf. mehrmals kurz die Taste Timer  **2**, um die entsprechende Betriebsdauer (**1h, 2h, 4h, 8h**) einzustellen. Die eingestellte Betriebsdauer wird auf dem Bedienfeld **1** angezeigt und die Taste Timer  **2** leuchtet.
- ◆ Um die Timer-Funktion zu deaktivieren, drücken Sie im laufenden Betrieb ggf. mehrmals kurz die Taste Timer  **2**, bis die Anzeige der Betriebsdauer (**1h, 2h, 4h, 8h**) erloschen ist und die Taste Timer  **2** nicht mehr leuchtet.

HINWEIS

- ▶ Beim Ausschalten des Gerätes werden die zuletzt gewählten Einstellungen aller Funktionen gespeichert und beim erneuten Einschalten des Gerätes übernommen. Wenn Sie das Gerät von der Stromversorgung trennen, werden die zuletzt gewählten Einstellungen gelöscht.

Reinigung und Wartung

Gerät reinigen

GEFAHR DURCH ELEKTRISCHEN SCHLAG!

- ▶ Schalten Sie vor jeder Reinigung das Gerät aus und ziehen Sie den Netzstecker aus der Steckdose!

ACHTUNG! SACHSCHADEN

- ▶ Verwenden Sie keine ätzenden, scheuernden oder lösungsmittelhaltigen Reinigungsmittel. Diese können die Oberflächen des Gerätes angreifen.
- ◆ Reinigen Sie das Gerät mit einem trockenen oder einem leicht feuchten Tuch. Bei hartnäckigeren Verschmutzungen geben Sie zusätzlich ein mildes Spülmittel auf das befeuchtete Tuch.
- ◆ Reinigen Sie die Lüftungsöffnungen regelmäßig vorsichtig mit einer geeigneten, weichen Bürste, um Staub und Verschmutzungen zu entfernen.

Partikelsensor reinigen

⚠ GEFahr DURCH ELEKTRISCHEN SCHLAG!

- Schalten Sie vor jeder Reinigung des Partikelsensors das Gerät aus und ziehen Sie den Netzstecker aus der Steckdose!

HINWEIS

- Reinigen Sie den Partikelsensor bei Verwendung des Gerätes im Dauerbetrieb einmal im Monat. Wenn Sie das Gerät im Teilzeitbetrieb verwenden, reinigen Sie den Partikelsensor spätestens nach zwei Monaten.

Um den Partikelsensor zu reinigen, gehen Sie folgendermaßen vor:

1. Schalten Sie das Gerät aus und ziehen Sie den Netzstecker aus der Steckdose.
2. Öffnen Sie Abdeckung des Partikelsensorfachs **11** an der Geräterückseite, indem Sie mit dem Finger in die Öffnung der Abdeckung **11** fassen (s. Abb. 1). Ziehen Sie dann die Abdeckung **11** in Ihre Richtung, bis sie sich öffnet.



Abb. 1



Abb. 2

3. Die Linse des Partikelsensors befindet sich in der mittleren Öffnung links (s. Abb. 2). Reinigen Sie diese mit einem trockenen Wattestäbchen oder einem weichen, trockenen Tuch.
4. Setzen Sie die Abdeckung **11** wieder in die entsprechenden Öffnungen im Gehäuse **6**. Drücken Sie die Abdeckung **11** in die Öffnungen, bis die Abdeckung **11** hörbar im Gehäuse **6** einrastet.

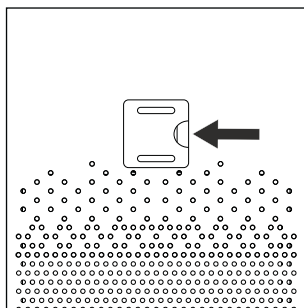
Filter wechseln

⚠ GEFAHR DURCH ELEKTRISCHEN SCHLAG!

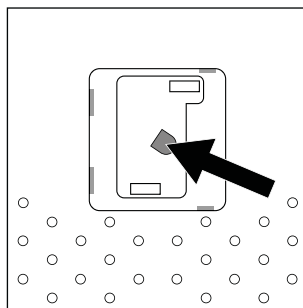
- Schalten Sie vor jedem Filterwechsel das Gerät aus und ziehen Sie den Netzstecker aus der Steckdose!

HINWEIS

- Das Intervall für einen Filterwechsel beträgt ca. 1500 Betriebsstunden.
- Informationen zur Bestellung von Ersatzfiltern finden Sie im nächsten Kapitel **Ersatzteile bestellen**.

Sobald der Filter **8** das Ende seiner Lebensdauer erreicht hat und verbraucht ist, wird dies durch das Blinken der Taste Filterwechsel **Ⓜ** **3** angezeigt. Um den Filter **8** zu wechseln und durch einen neuen Filter **8** zu ersetzen, gehen Sie folgendermaßen vor:

1. Schalten Sie das Gerät aus und ziehen Sie den Netzstecker aus der Steckdose.
2. Drehen Sie das Gerät auf den Kopf, um an die Geräteunterseite zu gelangen.
3. Drehen Sie den Gehäusedeckel **9** an der Unterseite des Gerätes ein Stück gegen den Uhrzeigersinn in Richtung **OPEN** **⏪**, um ihn zu öffnen (siehe Abb. 3). Entfernen Sie dann den Gehäusedeckel **9** vom Gerät.



Abb.3



Abb. 4

4. Nehmen Sie den Filter **8** aus dem Gerät und setzen Sie einen neuen Filter **8** in das Gerät ein.
5. Setzen Sie den Gehäusedeckel **9** wieder auf das Gerät. Achten Sie dabei auf die Aussparungen am Rand der Deckelöffnung.
6. Drehen Sie den Gehäusedeckel **9** ein Stück im Uhrzeigersinn in Richtung **CLOSE** **⏩**, bis er geschlossen ist (siehe Abb. 4). Drehen Sie das Gerät wieder um.
7. Drücken Sie für ca. 3 Sekunden die Taste Filterwechsel **Ⓜ** **3**, um den Filterwechsel zu bestätigen und den Filter-Timer zurückzusetzen. Ein akustisches Signal ertönt, die Taste Filterwechsel **Ⓜ** **3** blinkt dreimal und erlischt dann.

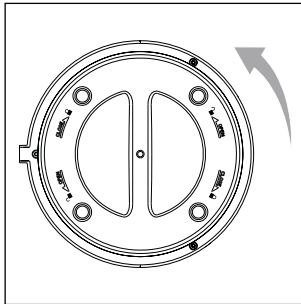
Ersatzteile bestellen

Sie können Ersatzteile für dieses Produkt bequem im Internet unter www.kompernass.com dauerhaft nachbestellen.

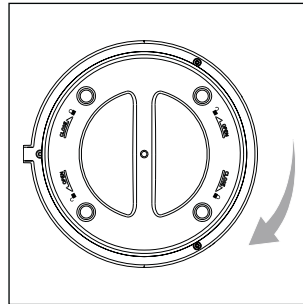
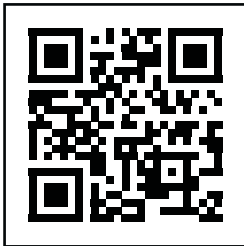

Scannen Sie diesen QR-Code mit Ihrem Smartphone oder Tablet.

Mit dem QR-Code gelangen Sie direkt auf unsere Webseite www.kompernass.com und können die für dieses Gerät verfügbaren Ersatzteile einsehen und bestellen.

HINWEIS

- ▶ Sollten Sie Probleme mit der Online-Bestellung haben, können Sie sich telefonisch oder per E-Mail an unser Servicecenter wenden (siehe Kapitel **Service**).
- ▶ Bitte geben Sie immer die Artikelnummer (z. B. **123456_7890**), die Sie dem Titelblatt dieser Bedienungsanleitung entnehmen können, bei Ihrer Bestellung mit an.
- ▶ Bitte beachten Sie, dass nicht für alle Lieferländer eine Online-Bestellung von Ersatzteilen möglich ist.

Aufbewahrung

- ◆ Trennen Sie das Gerät von der Stromversorgung, indem Sie den Netzstecker des ausgeschalteten Gerätes aus der Steckdose ziehen.
- ◆ Bewahren Sie das Gerät an einem trockenen und staubfreien Ort ohne direkte Sonneneinstrahlung auf.

Fehlerbehebung

Die nachfolgende Tabelle hilft bei der Lokalisierung und Behebung kleinerer Störungen. Wenn Sie mit den nachfolgend genannten Schritten das Problem nicht lösen können, wenden Sie sich bitte an den Kundendienst (siehe Kapitel **Service**).

Fehler	Ursache	Behebung
Das Gerät lässt sich nicht einschalten/bedienen.	Das Gerät ist nicht eingeschaltet.	Vergewissern Sie sich, dass das Gerät ordnungsgemäß an die Stromversorgung angeschlossen ist. Drücken Sie die Taste Ein/Aus  4 , um das Gerät einzuschalten.
	Der Netzstecker ist nicht eingesteckt.	Stecken Sie den Netzstecker in eine Steckdose.
	Die Steckdose liefert keine Spannung.	Überprüfen Sie die Haussicherungen.
	Das Gerät ist defekt.	Schalten Sie das Gerät aus und ziehen Sie den Netzstecker aus der Steckdose. Wenden Sie sich an den Kundenservice (siehe Kapitel Service).
Die Farbe des Leuchtrings  12 ändert sich nicht.	Der Partikelsensor ist verschmutzt.	Reinigen Sie den Partikelsensor (siehe Kapitel Partikelsensor reinigen).
Die Taste Filterwechsel  3 blinkt, obwohl der Filter gewechselt wurde.	Der Filter-Timer wurde nicht zurückgesetzt.	Drücken Sie für ca. 3 Sekunden die Taste Filterwechsel  3 , um den Filter-Timer zurückzusetzen (siehe Kapitel Filter wechseln).

Entsorgung

Entsorgung des Gerätes



Das nebenstehende Symbol einer durchgestrichenen Mülltonne auf Rädern zeigt an, dass dieses Produkt der Richtlinie 2012/19/EU unterliegt. Diese Richtlinie besagt, dass Sie dieses Produkt am Ende seiner Nutzungszeit nicht mit dem normalen Hausmüll entsorgen dürfen, sondern in speziell eingerichteten Sammelstellen, Wertstoffhöfen oder Entsorgungsbetrieben abgeben müssen.

Diese Entsorgung ist für Sie kostenfrei. Schonen Sie die Umwelt und entsorgen Sie fachgerecht.



Möglichkeiten zur Entsorgung des ausgedienten Produkts erfahren Sie bei Ihrer Gemeinde- oder Stadtverwaltung.

Entsorgung der Verpackung



Die Verpackungsmaterialien sind nach umweltverträglichen und entsorgungstechnischen Gesichtspunkten ausgewählt und deshalb recyclebar.

Entsorgen Sie nicht mehr benötigte Verpackungsmaterialien gemäß den örtlich geltenden Vorschriften.



Entsorgen Sie die Verpackung umweltgerecht.

Beachten Sie die Kennzeichnung auf den verschiedenen Verpackungsmaterialien und trennen Sie diese gegebenenfalls gesondert. Die Verpackungsmaterialien sind gekennzeichnet mit Abkürzungen (a) und Ziffern (b) mit folgender Bedeutung:

1-7: Kunststoffe,

20-22: Papier und Pappe,

80-98: Verbundstoffe.

Anhang

Technische Daten

Spannungsversorgung	220 - 240 V ~ (Wechselstrom), 50 Hz
Leistungsaufnahme	30 W
Schutzklasse	II /  (Doppelisolierung)

Garantie der Kompernaß Handels GmbH

Sehr geehrte Kundin, sehr geehrter Kunde,

Sie erhalten auf dieses Gerät 3 Jahre Garantie ab Kaufdatum. Im Falle von Mängeln dieses Produkts stehen Ihnen gegen den Verkäufer des Produkts gesetzliche Rechte zu. Diese gesetzlichen Rechte werden durch unsere im Folgenden dargestellte Garantie nicht eingeschränkt.

Garantiebedingungen

Die Garantiefrist beginnt mit dem Kaufdatum. Bitte bewahren Sie den Kassenbonn gut auf. Dieser wird als Nachweis für den Kauf benötigt.

Tritt innerhalb von drei Jahren ab dem Kaufdatum dieses Produkts ein Material- oder Fabrikationsfehler auf, wird das Produkt von uns – nach unserer Wahl – für Sie kostenlos repariert, ersetzt oder der Kaufpreis erstattet. Diese Garantieleistung setzt voraus, dass innerhalb der Dreijahresfrist das defekte Gerät und der Kaufbeleg (Kassenbonn) vorgelegt und schriftlich kurz beschrieben wird, worin der Mangel besteht und wann er aufgetreten ist.

Wenn der Defekt von unserer Garantie gedeckt ist, erhalten Sie das reparierte oder ein neues Produkt zurück. Mit Reparatur oder Austausch des Produkts beginnt kein neuer Garantiezeitraum.

Garantiezeit und gesetzliche Mängelansprüche

Die Garantiezeit wird durch die Gewährleistung nicht verlängert. Dies gilt auch für ersetzte und reparierte Teile. Eventuell schon beim Kauf vorhandene Schäden und Mängel müssen sofort nach dem Auspacken gemeldet werden. Nach Ablauf der Garantiezeit anfallende Reparaturen sind kostenpflichtig.

Garantieumfang

Das Gerät wurde nach strengen Qualitätsrichtlinien sorgfältig produziert und vor Auslieferung gewissenhaft geprüft.

Die Garantieleistung gilt für Material- oder Fabrikationsfehler. Diese Garantie erstreckt sich nicht auf Produkteile, die normaler Abnutzung ausgesetzt sind und daher als Verschleißteile angesehen werden können oder für Beschädigungen an zerbrechlichen Teilen, z. B. Schalter, Akkus oder Teile, die aus Glas gefertigt sind.

Diese Garantie verfällt, wenn das Produkt beschädigt, nicht sachgemäß benutzt oder gewartet wurde. Für eine sachgemäße Benutzung des Produkts sind alle in der Bedienungsanleitung aufgeführten Anweisungen genau einzuhalten. Verwendungszwecke und Handlungen, von denen in der Bedienungsanleitung abgeraten oder vor denen gewarnt wird, sind unbedingt zu vermeiden.

Das Produkt ist nur für den privaten und nicht für den gewerblichen Gebrauch bestimmt. Bei missbräuchlicher und unsachgemäßer Behandlung, Gewaltanwendung und bei Eingriffen, die nicht von unserer autorisierten Serviceniederlassung vorgenommen wurden, erlischt die Garantie.

Abwicklung im Garantiefall

Um eine schnelle Bearbeitung Ihres Anliegens zu gewährleisten, folgen Sie bitte den folgenden Hinweisen:

- Bitte halten Sie für alle Anfragen den Kassenschein und die Artikelnummer (z. B. IAN 123456_7890) als Nachweis für den Kauf bereit.
- Die Artikelnummer entnehmen Sie bitte dem Typenschild am Produkt, einer Gravur am Produkt, dem Titelblatt der Bedienungsanleitung (unten links) oder dem Aufkleber auf der Rück- oder Unterseite des Produktes.
- Sollten Funktionsfehler oder sonstige Mängel auftreten, kontaktieren Sie zunächst die nachfolgend benannte Serviceabteilung **telefonisch** oder per **E-Mail**.
- Ein als defekt erfasstes Produkt können Sie dann unter Beifügung des Kaufbelegs (Kassenschein) und der Angabe, worin der Mangel besteht und wann er aufgetreten ist, für Sie portofrei an die Ihnen mitgeteilte Serviceanschrift übersenden.



Auf www.lidl-service.com können Sie diese und viele weitere Handbücher, Produktvideos und Installationssoftware herunterladen.

Mit diesem QR-Code gelangen Sie direkt auf die Lidl-Service-Seite (www.lidl-service.com) und können mittels der Eingabe der Artikelnummer (IAN) 359280_2007 Ihre Bedienungsanleitung öffnen.

Service

DE Service Deutschland

Tel.: 0800 5435 111 (kostenfrei aus dem dt. Festnetz/Mobilfunknetz)

E-Mail: kompernass@lidl.de

AT Service Österreich

Tel.: 0820 201 222 (0,15 EUR/Min.)

E-Mail: kompernass@lidl.at

CH Service Schweiz

Tel.: 0842 665566 (0,08 CHF/Min., Mobilfunk max. 0,40 CHF/Min.)

E-Mail: kompernass@lidl.ch

IAN 359280_2007

Importeur

Bitte beachten Sie, dass die folgende Anschrift keine Serviceanschrift ist. Kontaktieren Sie zunächst die benannte Servicestelle.

KOMPERNASS HANDELS GMBH

BURGSTRASSE 21

44867 BOCHUM

DEUTSCHLAND

www.kompernass.com

KOMPERNASS HANDELS GMBH

BURGSTRASSE 21

44867 BOCHUM

GERMANY

www.kompernass.com

Stanje informacija · Versiunea informațiilor · Актуалност на информацията

Έκδοση των πληροφοριών · Stand der Informationen:

01 / 2021 · Ident.-No.: SLR30A1-082020-2

IAN 359280_2007