

TRONIC®



IN-CAR CHARGER TLAL 2 A1

(GB) (IE) (NI)

IN-CAR CHARGER

Operating instructions

(DK)

BILOPLADER

Betjeningsvejledning

(NL) (BE)

AUTO-LAADADAPTER

Gebruiksaanwijzing

(DE) (AT) (CH)

KFZ-LADEADAPTER

Bedienungsanleitung

IAN 354269_2010

(GB) (IE) (NI)
(DK) (NL)

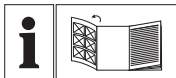

(GB) (IE) (NI) Before reading, unfold the page containing the illustrations and familiarise yourself with all functions of the device.

(DK) Før du læser, vend siden med billeder frem og bliv bekendt med alle apparatets funktioner.

(NL) (BE) Vouw vóór het lezen de pagina met de afbeeldingen open en maak u vertrouwd met alle functies van het apparaat.

(DE) (AT) (CH) Klappen Sie vor dem Lesen die Seite mit den Abbildungen aus und machen Sie sich anschließend mit allen Funktionen des Gerätes vertraut.

| | | | |
|----------|------------------------|------|---|
| GB/IE/NI | Operating instructions | Page | 1 |
|----------|------------------------|------|---|

| | | | |
|----|----------------------|------|----|
| DK | Betjeningsvejledning | Side | 31 |
|----|----------------------|------|----|

| | | | |
|-------|--------------------|--------|----|
| NL/BE | Gebruiksaanwijzing | Pagina | 59 |
|-------|--------------------|--------|----|

| | | | |
|----------|---------------------|-------|----|
| DE/AT/CH | Bedienungsanleitung | Seite | 89 |
|----------|---------------------|-------|----|

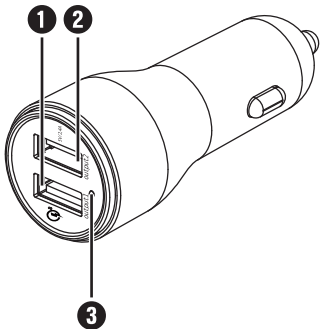

Contents

| | |
|--|-----------|
| Introduction | 3 |
| Information about these operating instructions | 3 |
| Notes on trademarks | 4 |
| Proper use | 5 |
| Warnings and symbols used | 6 |
| Safety | 9 |
| Basic safety instructions | 9 |
| Package contents | 12 |
| Description of components . . . | 13 |
| Use | 14 |
| Troubleshooting | 18 |
| Cleaning and storage | 19 |
| Disposal | 20 |
| Disposal of the device | 20 |
| Disposal of the packaging | 21 |

Attachment 22

Technical specifications 22

Notes on the EU Declaration

of Conformity 23

Kompernass Handels GmbH warranty . 23

Service 28

Importer 29

Introduction

Information about these operating instructions

Congratulations on the purchase of your new device.

You have selected a high-quality product. The operating instructions are part of this product. They contain important information about safety, usage and disposal. Before using the product, please familiarise yourself with all the operating and safety instructions. Use the product only as described and for the range of applications specified. Keep these operating instructions as a reference and store them near the product. Please pass on all documentation incl. these operating instructions to any future owner(s) if you sell this product or give it away.

Notes on trademarks

- Qualcomm® Quick Charge™ is a product of Qualcomm Technologies, Inc. and/or its subsidiaries.

Qualcomm® is a trademark of Qualcomm Incorporated, registered in the United States and other countries.

Quick Charge™ is a trademark of Qualcomm Incorporated.

- USB® is a registered trademark of USB Implementers Forum, Inc.

All other names and products may be trademarks or registered trademarks of their respective owner.

Proper use

The car charger adapter is a car accessory that is compatible with the vehicle socket (cigarette lighter) and is designed solely for charging and operating devices with a USB port. The car charger adapter is suitable only for vehicles in which the negative terminal of the battery is connected to the bodywork.

The device is not intended for any other purpose nor for use beyond the scope described. The device is not intended for use in commercial or industrial environments.

Claims of any type due to damage from improper use are excluded. The operator bears sole liability.

Warnings and symbols used

The following warnings are used in these operating instructions:



DANGER

A warning notice at this hazard level indicates an imminently hazardous situation.

Failure to avoid this hazardous situation could result in serious injuries or even death.

- ▶ Follow the instructions in this warning notice to avoid the risk of death or serious injury.

CAUTION

A warning at this hazard level indicates a risk of property damage.

Failure to avoid this situation could result in property damage.

- ▶ Follow the instructions in this warning notice to prevent property damage.

NOTE

- ▶ A note provides additional information that makes handling the device easier for you.



The e-Mark is a certification mark for the labelling of components requiring approval in motor vehicles and states that the necessary tests have been carried out and that an ECE component approval has been issued. The letters "xx" are placeholders and stand for the country where the licence was issued.

 **3** The Qualcomm® Quick Charge™ 3.0 technology symbol indicates that the technology used enables a reduced charging time for compatible devices connected to the green USB port of the car charger adapter. Compatible connected devices are automatically detected and provided with the appropriate output voltage and output current from the car charger adapter.

 The Smart Fast Charge symbol indicates that the technology used allows for a reduced charging time for compatible devices. Compatible connected devices automatically receive a signal to draw the maximum available charging current.

Safety

This section contains important safety instructions for handling the device. This device complies with the statutory safety regulations. Improper use may result in personal injury and property damage.

Basic safety instructions

To ensure safe operation of the device, follow the safety guidelines set out below:

- Check the device for visible external damage before use. Do not operate a device that has been damaged or dropped.
- This device may be used by children aged 8 years and above and by persons with limited physical, sensory or mental capabilities, or lack of experience and knowledge, provided that they are under supervision or have been told how to use the device safely and are aware of the potential risks.

Do not allow children to play with the device. Cleaning and user maintenance tasks may not be carried out by children unless they are supervised.

-  **DANGER!** Do not allow children to play with the packaging material! Keep all packaging materials away from children. **There is a risk of suffocation!**
- Never subject the device to extreme heat or humidity. This particularly applies to storage in a car. Extreme temperatures can occur in car interiors and glove compartments during long periods of immobilisation. Remove any electrical and electronic devices from the vehicle.
- Do not operate the device whilst steering a car or any other vehicle. This is hazardous to other road users.

- When using the car charger (incl. any connected devices), ensure that it does not interfere with the steering, braking or the operation of other vehicle systems (such as airbags) and does not restrict your field of view when driving.
- Do not allow any liquids or moisture to get into the device.
- The device must always be supervised during use.
- Unplug the device from the vehicle socket immediately if you notice unusual noises, a burnt smell or smoke. Have the device checked by a qualified specialist before using it again.

- Never open the device housing. There are no parts inside the device which can be maintained. All repairs must be carried out by authorised specialist companies or by the Customer Service department. Improper repairs may put the user at risk. It will also invalidate any warranty claims.

Package contents

- ◆ Remove all parts and the operating instructions from the box.
- ◆ Remove all packaging material.



DANGER

- ▶ Do not allow children to play with packaging materials.
There is a risk of suffocation.

The following components are included in delivery:

- In-car charger
- These operating instructions

NOTE

- ▶ Check the package for completeness and signs of visible damage.
- ▶ If the delivery is incomplete or damage has occurred as a result of defective packaging or during transport, contact the service hotline (see section **Service**).

Description of components

- ➊ USB type A socket (green) featuring Qualcomm® Quick Charge™ 3.0
- ➋ USB type A socket
- ➌ Operating LED

Use

CAUTION

- ▶ The total power consumption of all of the devices connected to the two USB sockets ①/② may not be higher than 5.4 A. Make sure that the power consumption of your device is not higher than 3 A when you are using the USB socket (green) ①. When you are using the USB socket ②, make sure that the power consumption of your device is not higher than 2.4 A. Refer to your USB device instruction manual for more information.
- ▶ The maximum power output of the car charger adapter is 5.4 A. The maximum power output of the USB socket (green) ① is 3 A. The maximum power output of the USB socket ② is 2.4 A.

NOTE

- ▶ The USB socket (green) **1** supports Qualcomm® Quick Charge™ 3.0 (compatible with Quick Charge™ 2.0 and Quick Charge™ 1.0). If the connected device is compatible with this charging standard, it will automatically be detected by the car charger adapter. The car charger adapter supplies the appropriate output voltage or output current so that the device can be charged more quickly. Devices without this charging standard can be charged normally using the USB socket (green) **1**.

- ◆ Insert the car charger adapter into the 12/24 V connection of your car. This is usually the vehicle socket (cigarette lighter) on the dashboard of your vehicle. Many vehicles have a second socket by the rear seats or in the boot. 24 volt batteries are often used in lorries or on boats.
- ◆ The operating LED **3** lights up white to signal that the car charger adapter is being supplied with power. The operating LED **3** also lights up if no device is connected. Depending on the vehicle type, it is possible that the ignition has to be switched on first.
- ◆ Connect your device to the car charger adapter. Use the original USB cable supplied with your device to optimise the charging process.
- ◆ If required, you can switch your connected device on for further use.

NOTE

- ▶ Observe the charging status on your connected device.
- ◆ Disconnect your connected device from the car charger adapter once the device has completed charging.
- ◆ Unplug the car charger adapter from the vehicle power outlet when you are finished using it.

CAUTION

- ▶ Never connect the car charger adapter unless you are charging a device. The car charger adapter also consumes power in standby mode and therefore must be disconnected from the vehicle socket after use! Otherwise the battery will discharge when the engine is not running.

Troubleshooting

A connected device does not charge (the operating LED ③ does not light up white)

- ◆ No connection to the vehicle socket.
Check the connection.
- ◆ Depending on the vehicle type, it is possible that the ignition has to be switched on first.

The operating LED ③ goes out after a device has been connected.

- ◆ The car charger adapter is overloaded and will no longer charge attached devices. The internal overcurrent protection has been triggered. Disconnect all connected devices from the car charger adapter. The white operating LED ③ lights up immediately and the car charger adapter is ready for use again.

Cleaning and storage

CAUTION

- ▶ Always disconnect the device from the 12/24 V connection before cleaning and when it is not being used.
 - ▶ The temperatures inside the vehicle can reach extreme levels in summer and winter. To avoid damage to the device, do not store it in the vehicle.
 - ▶ Do not use caustic, abrasive or solvent-based cleaning materials. These can damage the surfaces of the device.
-
- ◆ Clean the surfaces of the device with a soft, dry cloth.
 - ◆ Store the device somewhere clean, dry, free of dust and out of direct sunlight.

Disposal

Disposal of the device



The adjacent symbol of a crossed-out dustbin means that this device is subject to Directive 2012/19/EU. This directive states that this device may not be disposed of in the normal household waste at the end of its useful life, but must be handed over to specially set-up collection locations, recycling depots or disposal companies.

This disposal is free of charge for the user. Protect the environment and dispose of this device properly.



Your local community or municipal authorities can provide information on how to dispose of the worn-out product.

Disposal of the packaging



The packaging materials have been selected for their environmental friendliness and ease of disposal and are therefore recyclable. Dispose of packaging materials that are no longer needed in accordance with applicable local regulations.



Dispose of the packaging in an environmentally friendly manner. Note the labelling on the packaging and separate the packaging material components for disposal if necessary. The packaging material is labelled with abbreviations (a) and numbers (b) with the following meanings: 1-7: plastics, 20-22: paper and cardboard, 80-98: composites.

Attachment

Technical specifications

Input voltage/current:

12/24 V  (DC)/3.5 A

Output voltage/current

USB socket (green) ①

(Quick Charge™ 3.0):

3,6 V-6,5 V , 3 A

6.5 V-9 V , 2 A

9 V-12 V , 1.5 A

Output voltage/current

USB socket ②:

5 V , 2.4 A

Total max. output current

USB sockets ①/②:

5.4 A

Notes on the EU Declaration of Conformity

CE This device complies with the basic requirements and other relevant provisions of the EMC Directive 2014/30/EU, UN R10 and the RoHS Directive 2011/65/EU.

The complete EU Declaration of Conformity is available from the importer.

Kompernass Handels GmbH warranty

Dear Customer,

This appliance has a 3-year warranty valid from the date of purchase. If this product has any faults, you, the buyer, have certain statutory rights. Your statutory rights are not restricted in any way by the warranty described below.

Warranty conditions

The warranty period starts on the date of purchase. Please keep your receipt in a safe place. This will be required as proof of purchase.

If any material or manufacturing fault occurs within three years of the date of purchase of the product, we will either repair or replace the product for you or refund the purchase price (at our discretion). This warranty service requires that you present the defective appliance and the proof of purchase (receipt) within the three-year warranty period, along with a brief written description of the fault and of when it occurred.

If the defect is covered by the warranty, your product will either be repaired or replaced by us. The repair or replacement of a product does not signify the beginning of a new warranty period.

Warranty period and statutory claims for defects

The warranty period is not prolonged by repairs effected under the warranty. This also applies to replaced and repaired components. Any damage and defects present at the time of purchase must be reported immediately after unpacking. Repairs carried out after expiry of the warranty period shall be subject to a fee.

Scope of the warranty

This appliance has been manufactured in accordance with strict quality guidelines and inspected meticulously prior to delivery.

The warranty covers material faults or production faults. The warranty does not extend to product parts subject to normal wear and tear or to fragile parts which could be considered as consumable parts such as switches, batteries or parts made of glass.

The warranty does not apply if the product has been damaged, improperly used or improperly maintained. The directions in the operating instructions for the product regarding proper use of the product are to be strictly followed. Uses and actions that are discouraged in the operating instructions or which are warned against must be avoided.

This product is intended solely for private use and not for commercial purposes. The warranty shall be deemed void in cases of misuse or improper handling, use of force and modifications / repairs which have not been carried out by one of our authorised Service centres.

Warranty claim procedure

To ensure quick processing of your case, please observe the following instructions:

- Please have the till receipt and the item number (e.g. IAN 123456_7890) available as proof of purchase.
- You will find the item number on the type plate on the product, an engraving on the product, on the front page of the operating instructions (below left) or on the sticker on the rear or bottom of the product.
- If functional or other defects occur, please contact the service department listed either by **telephone** or by **e-mail**.
- You can return a defective product to us free of charge to the service address that will be provided to you. Ensure that you enclose the proof of purchase (till receipt) and information about what the defect is and when it occurred.



You can download these instructions along with many other manuals, product videos and installation software at www.lidl-service.com.

This QR code will take you directly to the Lidl service page (www.lidl-service.com) where you can open your operating instructions by entering the item number (IAN) 354269_2010.

Service

GB Service Great Britain

Tel.: 0800 404 7657

E-Mail: kompernass@lidl.co.uk

IE Service Ireland

Tel.: 1890 930 034

(0,08 EUR / Min., (peak))

(0,06 EUR / Min., (off peak))

E-Mail: kompernass@lidl.ie

IAN 354269_2010

Importer

Please note that the following address is not the service address. Please use the service address provided in the operating instructions.

KOMPERNASS HANDELS GMBH

BURGSTRASSE 21

44867 BOCHUM

GERMANY

www.kompernass.com

Indholdsfortegnelse

Introduktion 33

Informationer om denne

betjeningsvejledning. 33

Information om varemærker. 34

Forskriftsmæssig anvendelse 35

Anvendte advarsler og symboler 36

Sikkerhed 39

Grundlæggende sikkerhedsanvisninger 39

Pakkens indhold. 42

Beskrivelse af delene. 43

Ibrugtagning. 44

Fejlsøgning 48

Rengøring og opbevaring 49

Bortskaffelse. 50

Bortskaffelse af produktet. 50

Bortskaffelse af emballage. 51

Tillæg 52

Tekniske data 52

Info om

EU-overensstemmelseserklæringen . . . 53

Garanti for

Kompernass Handels GmbH 53

Service 58

Importør 58

Introduktion

Informationer om denne betjeningsvejledning

Tillykke med købet af dit nye produkt. Du har valgt et produkt af høj kvalitet. Betjeningsvejledningen er en del af dette produkt. Den indeholder vigtige informationer om sikkerhed, anvendelse og bortskaffelse. Du bør sætte dig ind i alle produktets betjenings- og sikkerhedsanvisninger før brug. Brug kun produktet som beskrevet og kun til de angivne anvendelsesområder. Opbevar altid betjeningsvejledningen som opslagsværk i nærheden af produktet. Udlevér alle skriftlige materialer inkl. denne betjeningsvejledning, hvis produktet gives eller sælges videre til andre.

Information om varemærker

- Qualcomm® Quick Charge™ er et produkt tilhørende Qualcomm Technologies, Inc. og/eller virksomhedens datterselskaber.

Qualcomm® er et varemærke tilhørende Qualcomm Incorporated, registreret i USA og andre lande.

Quick Charge™ er et mærke tilhørende Qualcomm Incorporated.

- USB® er et registreret varemærke tilhørende USB Implementers Forum, Inc.

Alle andre navne og produkter kan være varemærker eller registrerede varemærker, der tilhører deres respektive ejere.

Forskriftsmæssig anvendelse

Biloplader-adapteren er en supplerende del til bilen, som kan sluttes til bilens stik (cigaretttænderen), og den er udelukkende beregnet til opladning og brug af USB-enheder. Biloplader-adapteren er kun beregnet til køretøjer, som har batteriets minuspol på karosseriet.

Al anden anvendelse betragtes som værende ikke-forskriftsmæssig. Produktet er ikke beregnet til erhvervsmæssige eller industrielle områder.

Der kan ikke stilles krav i forbindelse med skader forårsaget af anvendelse til formål uden for anvendelsesområdet. Ejeren bærer selv risikoen.

Anvendte advarsler og symboler

I denne betjeningsvejledning anvendes følgende advarsler:



En advarsel på dette faretrin angiver en truende farlig situation.

Hvis den farlige situation ikke undgås, kan det føre til alvorlige eller livsfarlige personskader.

- ▶ Følg anvisningerne i denne advarsel, så alvorlige personskader eller dødsulykker undgås.

OBS

En advarsel på dette faretrin angiver en mulig materiel skade.

Hvis situationen ikke undgås, kan det føre til materielle skader.

- ▶ Følg anvisningerne i denne advarsel for at undgå materielle skader.

BEMÆRK

- ▶ "Bemærk" henviser til yderligere oplysninger, som gør det nemmere at bruge produktet.



E-mærkningen er et godkendelsesmærke til godkendelsespligtige dele i køretøjer og dokumenterer hermed, at de krævede kontroller er blevet udført, og at produktet har opnået en ECE-typegodkendelse. Bogstaverne »xx« er pladsholdere og står for landet, hvor godkendelsen er udstedt.



3 Qualcomm® Quick Charge™
3.0 - symbolet betyder, at det er muligt at reducere ladetiden på

biloplader-adapterens grønne USB-tilslutning for kompatible enheder på grund af den anvendte teknologi. Kompatible tilsluttede enheder registreres automatisk og forsynes med den rigtige udgangsspænding og udgangsstrøm af biloplader-adapteren.



Smart Fast Charge-symbolet angiver, at kortere opladningstider for kompatible enheder er muligt på grund af den anvendte teknologi. For kompatible, tilsluttede enheder vises automatisk, at de bruger den maksimalt anvendelige lade-strøm.

Sikkerhed

Dette kapitel indeholder vigtige sikkerhedsanvisninger vedrørende brug af produktet. Dette produkt overholder de foreskrevne sikkerhedsbestemmelser. Forkert anvendelse kan føre til personskader og materielle skader.

Grundlæggende sikkerhedsanvisninger

Overhold følgende sikkerhedsanvisninger for sikker brug af produktet:

- Kontrollér produktet for udvendige, synlige skader før brug. Brug ikke produktet, hvis det er beskadiget eller har været tabt på gulvet.
- Dette produkt kan bruges af børn fra 8 år og derover og af personer med nedsatte fysiske, motoriske eller mentale evner eller manglende erfaring og/eller viden, hvis de er under opsyn eller undervises i sikker brug af produktet og de farer, der kan være forbundet med det.

Børn må ikke lege med produktet. Rengøring og brugervedligeholdelse må ikke udføres af børn uden opsyn.

-  **FARE!** Emballeringsmateriale er ikke legetøj! Opbevar emballeringsmateriale uden for børns rækkevidde. **Der er fare for kvælning!**
- Udsæt ikke produktet for ekstrem varme eller høj luftfugtighed. Det gælder især ved opbevaring i biler. Ved længere tids parkering bliver temperaturen inde i bilen og i handskerummet meget høj. Fjern elektriske og elektroniske apparater fra bilen.
- Betjen ikke produktet, hvis du kører bil eller et andet køretøj. Betjening af produktet kan være årsag til ulykker i trafikken.

- Sørg for at produktet inklusive de tilsluttede enheder ikke udgør en forhindring ved styring og bremsning eller for bilens øvrige driftssystemers funktion (f.eks. airbags), når det monteres samt for, at udsynet ikke begrænses under kørslen.
- Beskyt produktet mod fugt og indtrængende væsker.
- Lad aldrig produktet være tændt uden opsyn.
- Træk straks produktet ud af stikket, hvis du registrerer usædvanlige lyde, brandlugt eller røgudvikling. Lad en kvalificeret reparatør efterse produktet, før det anvendes igen.

- Åbn aldrig produktets kabinet. Der er ikke dele indeni, der skal vedligeholdes. Lad kun autoriserede specialforretninger eller kundeservice reparere produktet. Forkert udførte reparationer kan medføre fare for brugeren. Desuden bortfalder alle garantikrav.

Pakkens indhold

- ◆ Tag alle dele og betjeningsvejledningen ud af kassen.
- ◆ Fjern al emballagen.



FARE

- ▶ Emballeringsmaterialer må ikke bruges til leg.
Der er fare for kvælning.

Pakkens indhold består af følgende komponenter:

- Biloplader
- Denne betjeningsvejledning

BEMÆRK

- ▶ Kontrollér, at alle dele er med, og at de ikke har synlige skader.
- ▶ Hvis der mangler dele, eller hvis nogle af delene er defekte på grund af mangelfuld emballage eller på grund af transporten, bedes du henvende dig til service-hotline (se kapitlet **Service**).

Beskrivelse af delene

- ❶ USB-port (grøn) type A med Qualcomm[®] Quick Charge[™] 3.0
- ❷ USB-port type A
- ❸ Funktions-LED

Ibrugtagning

OBS

- ▶ Det samlede strømforbrug for enhederne, der er tilsluttet begge USB-porte ❶/❷, må ikke overstige 5,4 A. Kontrollér at din enheds strømforbrug ikke er højere end 3 A, når du bruger USB-porten (grøn) ❶. Når du anvender USB-porten ❷, må produktets strømforbrug ikke være højere end 2,4 A. Nærmere oplysninger findes i betjeningsvejledningen til enheden.
- ▶ Den maksimale udgangsstrøm for biloplader-adapteren er 5,4 A. Den maksimale udgangsstrøm for USB-porten (grøn) ❶ er 3 A. Den maksimale udgangsstrøm for USB-porten ❷ er 2,4 A.

BEMÆRK

- ▶ USB-porten (grøn) ❶ understøtter opladningsstandarden Qualcomm® Quick Charge™ 3.0 (kompatibel med Quick Charge™ 2.0 og Quick Charge™ 1.0). Hvis den tilsluttede enhed er kompatibel med denne opladningsstandard, bliver den automatisk genkendt af biloplader-adapteren. Biloplader-adapteren leverer den rigtige udgangsspænding eller udgangsstrøm, så enheden kan oplades hurtigere. Enheder uden denne opladningsstandard kan også oplades via USB-porten (grøn) ❶.

- ◆ Sæt biloplader-adapteren ind i 12/24 V-tilslutningen på bilen. Det er som regel stikket (cigarettaendern) på bilens instrumentbræt. Mange biler har endnu en tilslutning ved bagsædet eller i bagagerummet. 24 volts-batterier anvendes f.eks. i lastbiler eller på både.
- ◆ Drifts-LED'en **3** lyser hvidt og indikerer dermed, at biloplader-adapteren er sluttet til strømforsyningen. Drifts-LED'en **3** lyser også, hvis der ikke er tilsluttet en enhed. Muligvis skal bilen tændes afhængigt af bilypen.
- ◆ Forbind enheden med biloplader-adapteren. Brug det originale USB-kabel til enheden for at sikre optimal opladning.
- ◆ Tænd for den tilsluttede enhed, hvis du fortsat vil anvende den.

BEMÆRK

- ▶ Vær opmærksom på opladningsstatus for den tilsluttede enhed.

- ◆ Den tilsluttede enhed skal afbrydes fra biloplader-opladeren, når enhedens opladning er afsluttet.
- ◆ Tag biloplader-adapteren ud af bilens stik, når du ikke skal bruge den mere.

OBS

- ▶ Slut aldrig biloplader-adapteren til uden at oplade enheden!
I hviletilstand bruger biloplader-adapteren også strøm, og den skal derfor afbrydes fra strømforsyningens stik efter brug! Ellers aflades batteriet, hvis motoren ikke er tændt.

Fejlsøgning

Den tilsluttede enhed oplades ikke (drifts-LED ③ lyser ikke hvidt).

- ◆ Ingen forbindelse til bilens stik. Kontrollér forbindelsen.
- ◆ Muligvis skal bilen tændes afhængigt af biltypen.

Drifts-LED ③ slukkes, når enheden tilsluttes.

- ◆ Biloplader-adapteren er overbelastet og oplader ikke de tilsluttede enheder længere. Den interne overstrømssikring er udløst. Afbryd alle de tilsluttede enheder fra biloplader-adapteren. Den hvide drifts-LED ③ lyser med det samme, og biloplader-adapteren er klar til brug igen.

Rengøring og opbevaring

OBS

- ▶ Afbryd produktet fra 12/24-V-tilslutningen før rengøring, og når det ikke bruges længere.
 - ▶ Temperaturen inde i bilen kan stige og falde til ekstreme temperaturer om sommeren og om vinteren. Opbevar derfor ikke produktet i bilen, så skader på bilen undgås.
 - ▶ Brug ikke rengøringsmidler, der er ætsende, skurende, eller som indeholder opløsningsmidler. De kan angribe produktets overflader.
-
- ◆ Rengør produktets overflader med en blød, tør klud.
 - ◆ Opbevar produktet et rent, tørt og støvfrit sted uden direkte sol.

Bortskaffelse

Bortskaffelse af produktet



Det viste symbol med den overstregede affaldscontainer på hjul viser, at dette produkt er underlagt direktivet 2012/19/EU.

Dette direktiv angiver, at produktet ikke må bortskaffes sammen med det normale husholdningsaffald, når dets brugstid er omme, men skal afleveres på specielle indsamlingssteder, genbrugspladser eller affaldsvirksomheder.

Denne bortskaffelse er gratis for dig. Skån miljøet, og bortskaf produktet korrekt.



Du kan få oplysninger hos kommunen om bortskaffelse af udtjente produkter.

Bortskaffelse af emballage



Emballeringsmaterialerne er valgt ud fra kriterier som miljøforlidelighed og bortskaffelsesteknik og kan derfor genbruges.

Bortskaf emballagematerialer, du ikke skal bruge mere, efter de lokalt gældende forskrifter.



Bortskaf emballagen miljøvenligt. Vær opmærksom på mærkningen på de forskellige emballeringsmaterialer, og aflever dem

til bortskaffelse i sorteret form. Emballagematerialerne er mærket med forkortelserne (a) og tallene (b) med følgende betydning: 1-7: Plast, 20-22: Papir og pap, 80-98: Kompositmaterialer.

Tillæg

Tekniske data

Indgangsspænding/-strøm:

12/24 V  (jævnstrøm)/3,5 A

Udgangsspænding/-strøm

USB-port (grøn) ①

(Quick Charge™ 3.0):

3,6 V-6,5 V , 3 A

6,5 V-9 V , 2 A

9 V-12 V , 1,5 A

Udgangsspænding/-strøm

USB-port ②:

5 V , 2,4 A

I alt maks. udgangsstrøm

USB-porte ①/②:

5,4 A

Info om EU-overensstemmelseserklæringen

CE Dette produkt stemmer overens med de grundlæggende krav og øvrige relevante forskrifter i EMC-direktivet 2014/30/EU, UN R10 og RoHS-direktivet 2011/65/EU.

Den komplette EU-overensstemmelseserklæring kan rekvireres hos importøren.

Garanti for Kompernass Handels GmbH

Kære kunde

På dette produkt får du 3 års garanti fra købsdatoen. I tilfælde af mangler ved produktet har du en række juridiske rettigheder i forhold til sælgeren af produktet. Dine juridiske rettigheder forringes ikke af den nedenfor anførte garanti.

Garantibetingelser

Garantiperioden begynder på købsdatoen. Opbevar venligst kvitteringen et sikkert sted. Den er nødvendig for at kunne dokumentere købet.

Hvis der inden for tre år fra dette produkts købsdato opstår en materiale- eller fabrikationsfejl, vil produktet – efter vores valg – blive repareret eller udskiftet, eller købsprisen vil blive refunderet gratis til dig. Denne garantiydelse forudsætter, at det defekte produkt afleveres, og købsbeviset (kvitteringen) forevises i løbet af fristen på tre år, og at der gives en kort skriftlig beskrivelse af, hvori manglen består, og hvornår den er opstået.

Hvis defekten er dækket af vores garanti, får du et repareret eller et nyt produkt retur. Reparation eller ombytning af produktet udløser ikke en ny garantiperiode.

Garantiperiode og juridiske mangelkrav

Garantiperioden forlænges ikke, hvis der gøres brug af garantien. Det gælder også for udskiftede og reparerede dele. Skader og mangler, som eventuelt allerede fandtes ved køb, samt manglende dele, skal anmeldes straks efter udpakningen. Når garantiperioden er udløbet, er reparation af skader betalingspligtig.

Garantiens omfang

Produktet er produceret omhyggeligt efter strenge kvalitetsretningslinjer og testet grundigt inden leveringen.

Garantien dækker materiale- og fabriktionsfejl. Denne garanti omfatter ikke produktdele, der er udsat for normal slitage og derfor kan betragtes som sliddele, eller skader på skrøbelige dele som f.eks. kontakter, genopladelige batterier eller dele af glas.

Denne garanti bortfalder, hvis produktet er blevet beskadiget, ikke er forskriftsmæssigt anvendt eller vedligeholdt. For at sikre forskriftsmæssig anvendelse af produktet skal alle anvisninger nævnt i betjeningsvejledningen nøje overholdes. Anvendelsesformål og handlinger, som frarådes eller der advares imod i betjeningsvejledningen, skal ubetinget undgås.

Produktet er kun beregnet til privat og ikke til kommercielt brug. Ved misbrug og uhenigtsmæssig brug, anvendelse af vold og ved indgreb, som ikke er foretaget af vores autoriserede serviceafdeling, bortfalder garantien.

Afvikling af garantisager

For at sikre en hurtig behandling af din anmeldelse bør du følge nedenstående anvisninger:

- Ved alle forespørgsler bedes du have kvitteringen og artikelnummeret (f.eks. IAN 123456_7890) klar som dokumentation for købet.

- Artikelnummeret kan du finde på typeskiltet på produktet, som indgravering på produktet, på betjeningsvejledningens forside (nederst til venstre) eller som klæbemærke på bag- eller undersiden af produktet.
- Hvis der opstår funktionsfejl eller øvrige mangler, bedes du først kontakte nedenævnte serviceafdeling **telefonisk** eller **via e-mail**.
- Et produkt, der er registreret som defekt, kan du derefter indsende portofrit til den oplyste serviceadresse med vedlæggelse af købsbevis (kvittering) og en beskrivelse af, hvori manglen består, og hvornår den er opstået.



På www.lidl-service.com kan du downloade denne og mange andre manualer, produktvideoer og installationssoftware.

Med denne QR-kode kommer du direkte til Lidl-servicesiden (www.lidl-service.com) og kan åbne den ønskede betjeningsvejledning ved indtastning af artikelnummeret (IAN) 354269_2010.

Service

DK Service Danmark

Tel.: 32 710005

E-Mail: kompernass@lidl.dk

IAN 354269_2010

Importør

Bemærk at den efterfølgende adresse ikke er en serviceadresse. Kontakt først det nævnte servicested.

KOMPERNASS HANDELS GMBH

BURGSTRASSE 21

44867 BOCHUM

TYSKLAND

www.kompernass.com

Inhoudsopgave

Inleiding 61

Informatie bij deze gebruiksaanwijzing . 61

Informatie over handelsmerken 62

Gebruik in overeenstemming met
de bestemming. 63

Gebruikte waarschuwingen
en pictogrammen 64

Veiligheid 67

Basisveiligheidsvoorschriften 67

Inhoud van het pakket. 70

Beschrijving van onderdelen. . 71

Ingebruikname 72

Problemen oplossen. 76

Reinigen en opbergen 77

Afvoeren 78

Apparaat afvoeren. 78

Verpakking afvoeren 79

Bijlage 80

Technische gegevens 80

Opmerkingen over de

EU-conformiteitsverklaring 81

Garantie van

Kompernaß Handels GmbH 81

Service 86

Importeur 87

Inleiding

Informatie bij deze gebruiksaanwijzing

Hartelijk gefeliciteerd met de aankoop van uw nieuwe apparaat.

U hebt hiermee gekozen voor een hoogwaardig product. De gebruiksaanwijzing maakt deel uit van dit product. Deze bevat belangrijke aanwijzingen voor veiligheid, gebruik en afvoer. Lees alle bedienings- en veiligheidsvoorschriften voordat u het product in gebruik neemt. Gebruik het product uitsluitend op de voorgeschreven wijze en voor de aangegeven doeleinden. Bewaar de gebruiksaanwijzing altijd als naslagwerk in de buurt van het product. Geef alle documenten inclusief deze gebruiksaanwijzing mee als u het product overdraagt of verkoopt aan een derde.

Informatie over handelsmerken

- Qualcomm® Quick Charge™ is een product van Qualcomm Technologies Inc. en/of zijn dochteronderneming. Qualcomm® is een in de VS en andere landen gedeponeerd handelsmerk van Qualcomm Incorporated. Quick Charge™ is een handelsmerk van Qualcomm Incorporated.
- USB® is een gedeponeerd handelsmerk van USB Implementers Forum, Inc.

Alle overige namen en producten kunnen handelsmerken of gedeponeerde handelsmerken van hun respectieve eigenaren zijn.

Gebruik in overeenstemming met de bestemming

De auto-laadadapter is een accessoire dat is bedoeld voor aansluiting op het boordstopcontact (de sigarettenaansteker) van een voertuig en is uitsluitend bedoeld voor het opladen en gebruiken van USB-apparaten. De auto-laadadapter is alleen geschikt voor voertuigen waarbij de minpool van de accu met de carrosserie is verbonden.

Een ander of verdergaand gebruik geldt als niet in overeenstemming met de bestemming. Het apparaat is niet bedoeld voor gebruik in commerciële of industriële omgevingen.

Alle mogelijke claims wegens schade door gebruik dat niet volgens de bestemming is, zijn uitgesloten. Het risico ligt uitsluitend bij de gebruiker.

Gebruikte waarschuwingen en pictogrammen

In deze gebruiksaanwijzing worden de volgende waarschuwingen gebruikt:



GEVAAR

Een waarschuwing van dit gevaarniveau duidt op een dreigende gevaarlijke situatie.

Als de gevaarlijke situatie niet wordt vermeden, kan dit ernstig letsel of de dood tot gevolg hebben.

- Neem de aanwijzingen in deze waarschuwing in acht om gevaar voor ernstig of dodelijk letsel te voorkomen.

LET OP

Een waarschuwing van dit gevaarniveau duidt op mogelijke materiële schade.

Als de situatie niet wordt vermeden, kan dit materiële schade tot gevolg hebben.

- ▶ Neem de aanwijzingen in deze waarschuwing in acht om materiële schade te voorkomen.

OPMERKING

- ▶ Een opmerking bevat extra informatie die de omgang met het apparaat eenvoudiger maakt.



De E-markering is een keurmerk waarmee onderdelen van motorvoertuigen worden aangeduid waarvoor een vergunning vereist is; de markering geeft aan dat de vereiste keuringen zijn uitgevoerd en dat een ECE-typegoedkeuring is verleend. De letters "xx" zijn plaatsvervangers en staan voor de landcode van het land waar de goedkeuring is afgegeven.



3 Het pictogram Qualcomm® Quick Charge™ 3.0 geeft aan dat dankzij de gebruikte technologie compatibele apparaten sneller kunnen worden opgeladen aan de groene USB-aansluiting van de auto-laadadapter. Compatibele aangesloten apparaten worden automatisch herkend en met de passende uitgangsspanning en -stroom door de auto-laadadapter gevoed.



Het Smart Fast Charge-pictogram geeft aan dat dankzij de gebruikte technologie compatibele apparaten sneller kunnen worden opgeladen. Bij compatibele, aangesloten apparaten wordt automatisch aangegeven of ze de maximale oplaadstroom gebruiken.

Veiligheid

In dit hoofdstuk vindt u belangrijke veiligheidsvoorschriften voor de omgang met het apparaat. Dit apparaat voldoet aan de wettelijke veiligheidsvoorschriften. Een verkeerd gebruik kan leiden tot persoonlijk letsel en materiële schade.

Basisveiligheidsvoorschriften

Neem de volgende veiligheidsvoorschriften in acht voor een veilige omgang met het apparaat:

- Controleer het apparaat vóór gebruik op zichtbare schade aan de buitenzijde. Gebruik geen apparaat dat beschadigd of gevallen is.
- Dit apparaat mag worden gebruikt door kinderen vanaf 8 jaar en door personen met beperkte fysieke, zintuiglijke of geestelijke vermogens of gebrek aan ervaring of kennis, mits ze onder toezicht staan of over het veilige gebruik van het apparaat zijn geïnformeerd en de daaruit

resulterende gevaren hebben begrepen. Kinderen mogen niet met het apparaat spelen. Kinderen mogen zonder toezicht geen reiniging en gebruikersonderhoud uitvoeren.

-  **GEVAAR!** Verpakkingsmateriaal is geen speelgoed! Houd alle verpakkingsmaterialen uit de buurt van kinderen.

Er bestaat verstikkingsgevaar!

- Stel het apparaat nooit bloot aan extreme hitte of een hoge luchtvochtigheid. Dit geldt met name bij het opbergen in een auto. Bij langere parkeertijd ontstaan er extreme temperaturen in de cabine en het handschoenenkastje. Haal elektrische en elektronische apparaten uit het voertuig.
- Bedien het apparaat niet wanneer u een auto of een ander voertuig bestuurt. Dit vormt een bron van gevaar in het wegverkeer.

- Zorg ervoor dat het apparaat en de aangesloten toestellen bij gebruik geen belemmering vormen voor het sturen, remmen en de inzetbaarheid van andere bedrijfssystemen van het voertuig (bijv. airbags), en dat ze uw zicht tijdens het rijden niet beperken.
- Bescherm het apparaat tegen vocht en het binnendringen van vloeistoffen.
- Gebruik het apparaat nooit zonder toezicht.
- Haal het apparaat onmiddellijk uit het boordstopcontact als u ongewone geluiden, een brandlucht of rookontwikkeling constateert. Laat het apparaat door een gekwalificeerd technicus nakijken voordat u het opnieuw gebruikt.

- Open nooit de behuizing van het apparaat. Er bevinden zich geen onderdelen in die onderhoud vergen. Laat reparaties aan het apparaat alleen uitvoeren door erkende vakbedrijven of door de klantenservice. Ondeskundige reparaties kunnen de gebruiker in gevaar brengen. Bovendien vervalt dan de garantie.

Inhoud van het pakket

- ◆ Haal alle onderdelen en de gebruiksaanwijzing uit de doos.
- ◆ Verwijder al het verpakkingsmateriaal.



GEVAAR

- ▶ Verpakkingsmateriaal mag niet als speelgoed worden gebruikt.
Er bestaat verstikkingsgevaar.

Het pakket bevat de volgende onderdelen:

- auto-laadadapter
- deze gebruiksaanwijzing

OPMERKING

- ▶ Controleer of het pakket compleet is en of er geen sprake is van zichtbare schade.
- ▶ Neem contact op met de service-hotline (zie het hoofdstuk **Service**) als het pakket niet compleet is, of indien er sprake is van schade door gebrekkige verpakking of transport.

Beschrijving van onderdelen

- 1 USB-aansluiting (groen) type A met Qualcomm® Quick Charge™ 3.0
- 2 USB-aansluiting type A
- 3 Bedrijfs-LED

Ingebruikname

LET OP

- ▶ Het totale vermogen van de op beide USB-aansluitingen ❶/❷ aangesloten apparaten mag niet groter zijn dan 5,4 A. Zorg ervoor dat het opgenomen vermogen van het apparaat niet groter is dan 3 A als u de USB-aansluiting (groen) ❶ gebruikt. Wanneer u de USB-aansluiting ❷ gebruikt, mag het opgenomen vermogen van het apparaat niet groter zijn dan 2,4 A. Meer informatie vindt u in de gebruiksaanwijzing van uw apparaat.
- ▶ De maximale uitgangsstroom van de auto-laadadapter bedraagt 5,4 A. De maximale uitgangsstroom van de USB-aansluiting (groen) ❶ bedraagt 3 A. De maximale uitgangsstroom van de USB-aansluiting ❷ bedraagt 2,4 A.

OPMERKING

- ▶ De USB-aansluiting (groen) ❶ ondersteunt de oplaadstandaard Qualcomm® Quick Charge™ 3.0 (compatibel met Quick Charge™ 2.0 en Quick Charge™ 1.0). Als het aangesloten apparaat compatibel is met deze oplaadstandaard, wordt het automatisch door de auto-laadadapter herkend. De auto-laadadapter levert de passende uitgangsspanning resp. uitgangsstroom, zodat het apparaat sneller kan worden opgeladen. Apparaten die niet compatibel zijn met deze standaard, kunnen eveneens worden opgeladen via de USB-aansluiting (groen) ❶.

- ◆ Steek de auto-laadadapter in de 12/24 V-aansluiting van uw voertuig. Dit is meestal het boordstopcontact (de sigarettenaansteker) in het dashboard van uw auto. Veel voertuigen hebben een tweede aansluiting bij de achterbank of in de kofferbak. Accu's van 24 Volt worden bijvoorbeeld in vrachtwagens en op schepen gebruikt.
- ◆ De bedrijfs-LED **3** licht wit op en geeft daarmee de aansluiting van de auto-laadadapter op de voeding aan. De bedrijfs-LED **3** brandt ook wanneer geen apparaat is aangesloten. Afhankelijk van het voertuigtype moet eventueel vooraf het contact van het voertuig worden ingeschakeld.
- ◆ Sluit uw apparaat aan op de auto-laadadapter. Gebruik daartoe de originele laadkabel van het apparaat om een optimaal laadproces te garanderen.
- ◆ Schakel zo nodig het aangesloten apparaat in voor verder gebruik.

OPMERKING

- ▶ Houd de laadstatus van het aangesloten apparaat in het oog.
- ◆ Koppel het aangesloten apparaat los van de auto-laadadapter wanneer het laadproces is voltooid.
- ◆ Haal de stekker van de auto-laadadapter uit het boordstopcontact wanneer u hem niet meer nodig hebt.

LET OP

- ▶ Sluit de auto-laadadapter nooit aan zonder uw apparaat te laden! De auto-laadadapter verbruikt ook in rusttoestand stroom en moet daarom na gebruik worden losgekoppeld van het boordstopcontact ! Anders wordt bij niet-ingeschakelde motor de accu ontladen.

Problemen oplossen

Een aangesloten apparaat wordt niet opgeladen (de bedrijfs-LED ③ licht niet wit op)

- ◆ Geen verbinding met het boordstopcontact. Controleer de verbinding.
- ◆ Afhankelijk van het voertuigtype moet eventueel vooraf het contact van het voertuig worden ingeschakeld.

De bedrijfs-LED ③ dooft nadat een apparaat is aangesloten.

- ◆ De auto-laadadapter is overbelast en laadt het aangesloten apparaat niet meer op. De interne overstroombeveiliging is geactiveerd. Koppel alle aangesloten apparaten los van de auto-laadadapter. De bedrijfs-LED ③ begint onmiddellijk te branden en de auto-laadadapter is weer klaar voor gebruik.

Reinigen en opbergen

LET OP

- ▶ Koppel het apparaat los van de 12/24 V-aansluiting voordat u het reinigt en wanneer u het niet gebruikt.
 - ▶ De temperaturen in het voertuig kunnen in de zomer en winter extreme waarden bereiken. Berg het apparaat daarom niet in uw voertuig op, om schade aan het apparaat te voorkomen.
 - ▶ Gebruik geen bijtende, schurende of oplosmiddelhoudende schoonmaakmiddelen. Deze kunnen de buitenkant van het apparaat aantasten.
-
- ◆ Reinig de buitenkant van het apparaat met een zachte, droge doek.
 - ◆ Berg het apparaat op een droge en stofvrije plek zonder rechtstreeks zonlicht op.

Afvoeren

Apparaat afvoeren



Het pictogram hiernaast met een doorgekruiste vuilnisbak geeft aan dat dit apparaat is onderworpen aan de Richtlijn 2012/19/EU. Deze richtlijn stelt dat u dit apparaat aan het einde van zijn levensduur niet met het normale huisvuil mag afvoeren, maar moet inleveren bij speciaal daartoe bestemde inzamelpunten, milieuparken of afvalverwerkingsbedrijven.

Dit afvoeren is voor u kosteloos. Spaar het milieu en voer producten op een voor het milieu verantwoorde manier af.



Meer informatie over het afvoeren van het afgedankte product kunt u inwinnen bij de gemeentereiniging.

Verpakking afvoeren



De verpakkingsmaterialen zijn niet schadelijk voor het milieu. Ze zijn gekozen op grond van hun milieuvriendelijkheid en zijn recyclebaar. Voer niet meer benodigde verpakkingsmaterialen af conform de plaatselijk geldende voorschriften.



Voer de verpakking af conform de milieuvoorschriften. Let op de aanduiding op de verschillende verpakkingsmaterialen en voer ze zo nodig gescheiden af. De verpakkingsmaterialen zijn voorzien van afkortingen (a) en cijfers (b) met de volgende betekenis: 1-7: kunststoffen, 20-22: papier en karton, 80-98: composietmaterialen.

Bijlage

Technische gegevens

Ingangsspanning/-stroom:

12/24 V  (gelijkstroom)/3,5 A

Uitgangsspanning/-stroom

USB-aansluiting (groen) ①

(Quick Charge™ 3.0):

3,6 V-6,5 V , 3 A

6,5 V-9 V , 2 A

9 V-12 V , 1,5 A

Uitgangsspanning/-stroom

USB-aansluiting ②:

5 V , 2,4 A

Totale max. uitgangsstroom

USB-aansluitingen ①/②:

5,4 A

Opmerkingen over de EU-conformiteitsverklaring

CE Dit apparaat is in overeenstemming met de fundamentele eisen en de andere relevante voorschriften van de EMC-richtlijn 2014/30/EU, UN R10 en de RoHS-richtlijn 2011/65/EU.

De volledige EU-conformiteitsverklaring is verkrijgbaar bij de importeur.

Garantie van Kompernaß Handels GmbH

Geachte klant,

U hebt op dit apparaat 3 jaar garantie vanaf de aankoopdatum. In geval van gebreken in dit product hebt u wettelijke rechten tegenover de verkoper van het product. Deze wettelijke rechten worden door onze hierna beschreven garantie niet beperkt.

Garantievoorwaarden

De garantieperiode geldt vanaf de datum van aankoop. Bewaar de kassabon zorgvuldig. U hebt hem nodig als bewijs van aankoop.

Als er binnen drie jaar vanaf de aankoopdatum van dit product een materiaal- of fabricagefout optreedt, wordt - naar onze keuze - het product door ons kosteloos gerepareerd of vervangen of wordt de koopprijs terugbetaald. Voorwaarde voor deze garantie is dat het defecte apparaat en het aankoopbewijs (kassabon) binnen de termijn van drie jaar worden overlegd en dat kort wordt omschreven waaruit het gebrek bestaat en wanneer het is opgetreden.

Wanneer het defect door onze garantie wordt gedekt, krijgt u het gerepareerde product of een nieuw product retour. Met de reparatie of vervanging van het product begint er geen nieuwe garantieperiode.

Garantieperiode en wettelijke aanspraken bij gebreken

De garantieperiode wordt door deze waarborg niet verlengd. Dat geldt ook voor vervangen en gerepareerde onderdelen. Eventueel al bij aankoop aanwezige schade en gebreken moeten meteen na het uitpakken worden gemeld. Voor reparaties na afloop van de garantieperiode worden kosten in rekening gebracht.

Garantieomvang

Het apparaat is op basis van strenge kwaliteitsnormen met de grootst mogelijke zorg vervaardigd en voorafgaand aan de levering nauwkeurig gecontroleerd.

De garantie geldt voor materiaal- of fabricagefouten. Deze garantie geldt niet voor productonderdelen die onderhevig zijn aan normale slijtage en die daarom als slijtonderdelen worden beschouwd, of voor schade aan breekbare onderdelen zoals schakelaars, accu's of onderdelen die van glas zijn gemaakt.

Deze garantie vervalt wanneer het product is beschadigd, ondeskundig is gebruikt of is gerepareerd. Voor deskundig gebruik van het product moeten alle in de gebruiksaanwijzing beschreven aanwijzingen precies worden opgevolgd. Gebruiksdoeleinden en handelingen die in de gebruiksaanwijzing worden afgeraden of waarvoor wordt gewaarschuwd, moeten beslist worden vermeden.

Het product is uitsluitend bestemd voor privégebruik en niet voor bedrijfsmatige doeleinden. Bij verkeerd gebruik en ondeskundige behandeling, bij gebruik van geweld en bij reparaties die niet door ons erkend servicefiliaal zijn uitgevoerd, vervalt de garantie.

Afhandeling bij een garantiekwestie

Voor een snelle afhandeling van uw aanvraag neemt u de volgende aanwijzingen in acht:

- Houd voor alle aanvragen de kassabon en het artikelnummer (bijv. IAN 123456_7890) als aankoopbewijs bij de hand.
- Het artikelnummer vindt u op het typeplaatje van het product, op het product gegraveerd, op de titelpagina van de gebruiksaanwijzing (linksonder) of op de sticker op de achter- of onderkant van het product.
- Als er fouten in de werking of andere gebreken optreden, neemt u eerst contact op met de hierna genoemde serviceafdeling, **telefonisch** of **via e-mail**.
- Een als defect geregistreerd product kunt u dan zonder portokosten naar het aan u doorgegeven serviceadres sturen. Voeg het aankoopbewijs (kassabon) bij en vermeld waaruit het gebrek bestaat en wanneer het is opgetreden.



Op www.lidl-service.com kunt u deze en vele andere handleidingen, productvideo's en installatiesoftware downloaden.

Met deze QR-code gaat u direct naar de website van Lidl Service (www.lidl-service.com) en kunt u met het invoeren van het artikelnummer (IAN) 354269_2010 de gebruiksaanwijzing openen.

Service

NL **Service Nederland**
Tel.: 0900 0400223
(0,10 EUR/Min.)
E-Mail: kompernass@lidl.nl

BE **Service België**
Tel.: 070 270 171
(0,15 EUR/Min.)
E-Mail: kompernass@lidl.be

IAN 354269_2010

Importeur

Let op: het volgende adres is geen service-adres. Neem eerst contact op met het opgegeven serviceadres.

KOMPERNASS HANDELS GMBH

BURGSTRASSE 21

44867 BOCHUM

DUITSLAND

www.kompernass.com

Inhaltsverzeichnis

Einführung 91

Informationen zu dieser

Bedienungsanleitung 91

Hinweise zu Warenzeichen 92

Bestimmungsgemäße Verwendung . . . 93

Verwendete Warnhinweise
und Symbole 94

Sicherheit. 97

Grundlegende Sicherheitshinweise . . . 97

Lieferumfang 100

Teilebeschreibung. 101

Inbetriebnahme 102

Fehlersuche 106

Reinigung und Lagerung 107

Entsorgung 108

Gerät entsorgen 108

Verpackung entsorgen 109

Anhang 110

Technische Daten 110

Hinweise zur

EU-Konformitätserklärung 111

Garantie der

Kompernaß Handels GmbH 112

Service 117

Importeur 118

Einführung

Informationen zu dieser Bedienungsanleitung

Herzlichen Glückwunsch zum Kauf Ihres neuen Gerätes.

Sie haben sich damit für ein hochwertiges Produkt entschieden. Die Bedienungsanleitung ist Bestandteil dieses Produkts. Sie enthält wichtige Hinweise für Sicherheit, Gebrauch und Entsorgung. Machen Sie sich vor der Benutzung des Produkts mit allen Bedien- und Sicherheitshinweisen vertraut. Benutzen Sie das Produkt nur wie beschrieben und für die angegebenen Einsatzbereiche. Bewahren Sie die Bedienungsanleitung immer als Nachschlagewerk in der Nähe des Produkts auf. Händigen Sie bei Weitergabe oder Verkauf des Produktes an Dritte alle Unterlagen inkl. dieser Bedienungsanleitung mit aus.

Hinweise zu Warenzeichen

- Qualcomm® Quick Charge™ ist ein Produkt von Qualcomm Technologies, Inc. und/oder seiner Tochterunternehmen. Qualcomm® ist eine Marke von Qualcomm Incorporated, eingetragen in den USA und anderen Ländern. Quick Charge™ ist eine Marke von Qualcomm Incorporated.
- USB® ist ein eingetragenes Warenzeichen von USB Implementers Forum, Inc.

Alle weiteren Namen und Produkte können die Warenzeichen oder eingetragene Warenzeichen ihrer jeweiligen Eigentümer sein.

Bestimmungsgemäße Verwendung

Der Kfz-Ladeadapter ist ein Kfz-Nachrüstteil zum Anschluss an die Bordsteckdose (Zigarettenanzünder) und ist ausschließlich zum Aufladen und zum Betrieb von USB-Geräten bestimmt. Der Kfz-Ladeadapter ist nur für Fahrzeuge geeignet, bei denen der Minuspol der Batterie an der Karosserie liegt.

Eine andere oder darüber hinausgehende Benutzung gilt als nicht bestimmungsgemäß. Das Gerät ist nicht zur Verwendung in gewerblichen oder industriellen Bereichen vorgesehen.

Ansprüche jeglicher Art wegen Schäden aus nicht bestimmungsgemäßer Verwendung sind ausgeschlossen. Das Risiko trägt allein der Betreiber.

Verwendete Warnhinweise und Symbole

In der vorliegenden Bedienungsanleitung werden folgende Warnhinweise verwendet:



GEFAHR

Ein Warnhinweis dieser Gefahrenstufe kennzeichnet eine drohende gefährliche Situation.

Falls die gefährliche Situation nicht vermieden wird, kann dies zu schweren Verletzungen oder zum Tod führen.

- ▶ Die Anweisungen in diesem Warnhinweis befolgen, um die Gefahr von schweren Verletzungen oder des Todes zu vermeiden.

ACHTUNG

Ein Warnhinweis dieser Gefahrenstufe kennzeichnet einen möglichen Sachschaden.

Falls die Situation nicht vermieden wird, kann dies zu Sachschäden führen.

- ▶ Die Anweisungen in diesem Warnhinweis befolgen, um Sachschäden zu vermeiden.

HINWEIS

- ▶ Ein Hinweis kennzeichnet zusätzliche Informationen, die den Umgang mit dem Gerät erleichtern.



Das E-Kennzeichen ist ein Prüfzeichen für die Kennzeichnung von genehmigungspflichtigen Bauteilen an Kraftfahrzeugen und besagt, dass die erforderlichen Prüfungen durchgeführt wurden und eine ECE-Bauartgenehmigung erteilt wurde. Die Buchstaben „xx“ sind Platzhalter und stehen für das Land, in dem die Zulassung ausgestellt wurde.

 **3** Das Qualcomm® Quick Charge™ 3.0 - Symbol besagt, dass durch die eingesetzte Technologie, an dem grünen USB-Anschluss des Kfz-Ladeadapters, bei kompatiblen Geräten, eine verringerte Ladezeit möglich ist. Kompatible, angeschlossene Geräte werden automatisch erkannt und mit der passenden Ausgangsspannung und dem passenden Ausgangsstrom vom Kfz-Ladeadapter versorgt.

 Das Smart Fast Charge- Symbol besagt, dass durch die eingesetzte Technologie, bei kompatiblen Geräten, eine verringerte Ladezeit möglich ist. Kompatiblen, angeschlossenen Geräten wird automatisch signalisiert, dass sie den maximal nutzbaren Ladestrom verwenden.

Sicherheit

In diesem Kapitel erhalten Sie wichtige Sicherheitshinweise im Umgang mit dem Gerät. Dieses Gerät entspricht den vorgeschriebenen Sicherheitsbestimmungen. Ein unsachgemäßer Gebrauch kann zu Personen- und Sachschäden führen.

Grundlegende Sicherheitshinweise

Beachten Sie für einen sicheren Umgang mit dem Gerät die folgenden Sicherheitshinweise:

- Kontrollieren Sie das Gerät vor der Verwendung auf äußere, sichtbare Schäden. Nehmen Sie ein beschädigtes oder heruntergefallenes Gerät nicht in Betrieb.
- Dieses Gerät kann von Kindern ab 8 Jahren und darüber sowie von Personen mit verringerten physischen, sensorischen oder mentalen Fähigkeiten oder Mangel an Erfahrung und Wissen benutzt werden, wenn Sie beaufsichtigt oder bezüglich

des sicheren Gebrauchs des Gerätes unterwiesen wurden und die daraus resultierenden Gefahren verstehen. Kinder dürfen nicht mit dem Gerät spielen. Reinigung und Benutzer-Wartung dürfen nicht von Kindern ohne Beaufsichtigung durchgeführt werden.

-  **GEFAHR!** Verpackungsmaterialien sind kein Kinderspielzeug! Halten Sie alle Verpackungsmaterialien von Kindern fern. **Es besteht Erstickungsgefahr!**
- Setzen Sie das Gerät nie extremer Hitze oder hoher Luftfeuchtigkeit aus. Dies gilt insbesondere für eine Lagerung im Auto. Bei längeren Standzeiten entstehen extreme Temperaturen in Innenraum und Handschuhfach. Entfernen Sie elektrische und elektronische Geräte aus dem Fahrzeug.
- Bedienen Sie das Gerät nicht, wenn Sie ein Auto oder ein anderes Fahrzeug lenken. Dies stellt eine Gefahrenquelle im Straßenverkehr dar.

- Stellen Sie bei der Verwendung des Gerätes inklusive der angeschlossenen Geräte sicher, dass dieses keine Behinderung beim Steuern, Bremsen oder für die Einsatzfähigkeit anderer Betriebssysteme des Fahrzeugs (z. B. Airbags) darstellt, oder Ihr Sichtfeld beim Fahren einschränkt.
- Schützen Sie das Gerät vor Feuchtigkeit und dem Eindringen von Flüssigkeiten.
- Betreiben Sie das Gerät niemals unbeaufsichtigt.
- Entfernen Sie sofort das Gerät aus der Bordsteckdose, falls Sie ungewöhnliche Geräusche, Brandgeruch oder Rauchentwicklung feststellen. Lassen Sie das Gerät durch einen qualifizierten Fachmann überprüfen, bevor Sie es erneut verwenden.

- Öffnen Sie niemals das Gehäuse des Gerätes. Es befinden sich keine zu wartenden Teile im Inneren. Lassen Sie Reparaturen am Gerät nur von autorisierten Fachbetrieben oder dem Kundenservice durchführen. Durch unsachgemäße Reparaturen können Gefahren für den Benutzer entstehen. Zudem erlischt der Garantieanspruch.

Lieferumfang

- ◆ Entnehmen Sie alle Teile und die Bedienungsanleitung aus dem Karton.
- ◆ Entfernen Sie sämtliches Verpackungsmaterial.



GEFAHR

- ▶ Verpackungsmaterialien dürfen nicht zum Spielen verwendet werden.
Es besteht Erstickungsgefahr.

Der Lieferumfang besteht aus folgenden Komponenten:

- Kfz-Ladeadapter
- Diese Bedienungsanleitung

HINWEIS

- ▶ Prüfen Sie die Lieferung auf Vollständigkeit und auf sichtbare Schäden.
- ▶ Bei einer unvollständigen Lieferung oder Schäden infolge mangelhafter Verpackung oder durch Transport wenden Sie sich an die Service-Hotline (siehe Kapitel **Service**).

Teilebeschreibung

- ➊ USB-Buchse (grün) Typ A mit Qualcomm® Quick Charge™ 3.0
- ➋ USB-Buchse Typ A
- ➌ Betriebs-LED

Inbetriebnahme

ACHTUNG

- ▶ Die Gesamtstromaufnahme der, an beiden USB-Buchsen **1/2** angeschlossenen Geräte, darf nicht höher als 5,4 A sein. Vergewissern Sie sich, dass die Stromaufnahme Ihres Geräts nicht höher als 3 A ist, wenn Sie die USB-Buchse (grün) **1** verwenden. Wenn Sie die USB-Buchse **2** verwenden, darf die Stromaufnahme Ihres Geräts nicht höher als 2,4 A sein. Nähere Informationen erhalten Sie in der Bedienungsanleitung Ihres Geräts.
- ▶ Die maximale Stromabgabe des Kfz-Ladeadapters beträgt 5,4 A. Die maximale Stromabgabe der USB-Buchse (grün) **1** beträgt 3 A. Die maximale Stromabgabe der USB-Buchse **2** beträgt 2,4 A.

HINWEIS

- ▶ Die USB-Buchse (grün) ❶ unterstützt den Ladestandard Qualcomm® Quick Charge™ 3.0 (kompatibel zu Quick Charge™ 2.0 und Quick Charge™ 1.0). Wenn das angeschlossene Gerät kompatibel zu diesem Ladestandard ist, wird es automatisch vom Kfz-Ladeadapter erkannt. Der Kfz-Ladeadapter liefert die passende Ausgangsspannung bzw. den passenden Ausgangsstrom, sodass das Gerät schneller aufgeladen werden kann. Geräte ohne diesen Ladestandard können ebenfalls über die USB-Buchse (grün) ❶ geladen werden.

- ◆ Stecken Sie den Kfz-Ladeadapter in den 12/24-V-Anschluss Ihres Fahrzeuges. Dies ist in der Regel die Bordsteckdose (Zigarettenanzünder) im Armaturenbrett Ihres Autos. Zahlreiche Fahrzeuge haben einen zweiten Anschluss im Bereich der Rücksitze oder im Kofferraum. 24-Volt-Batterien finden z. B. in LKWs oder auf Booten Verwendung.
- ◆ Die Betriebs-LED **3** leuchtet weiß und signalisiert damit die Stromversorgung des Kfz-Ladeadapters. Die Betriebs-LED **3** leuchtet auch, wenn kein Gerät angeschlossen ist. Je nach Fahrzeugtyp muss evtl. vorher die Zündung eingeschaltet werden.
- ◆ Verbinden Sie Ihr Gerät mit dem Kfz-Ladeadapter. Verwenden Sie hierzu das Original-USB-Kabel Ihres Geräts, um einen optimalen Ladevorgang zu ermöglichen.
- ◆ Schalten Sie bei Bedarf Ihr angeschlossenes Gerät zur weiteren Verwendung ein.

HINWEIS

- ▶ Beobachten Sie den Ladestatus an Ihrem angeschlossenen Gerät.
- ◆ Trennen Sie Ihr angeschlossenes Gerät vom Kfz-Ladeadapter, wenn der Ladevorgang des Geräts beendet ist.
- ◆ Ziehen Sie den Kfz-Ladeadapter aus der Bordsteckdose, wenn Sie den Kfz-Ladeadapter nicht mehr benötigen.

ACHTUNG

- ▶ Schließen Sie den Kfz-Ladeadapter niemals an, ohne Ihr Gerät zu laden! Der Kfz-Ladeadapter nimmt auch im Ruhezustand Strom auf und muss daher nach der Nutzung von der Bordsteckdose getrennt werden! Bei nicht eingeschaltetem Motor wird ansonsten die Batterie entladen.

Fehlersuche

Ein angeschlossenes Gerät wird nicht geladen (Die Betriebs-LED ③ leuchtet nicht weiß).

- ◆ Keine Verbindung zur Bordsteckdose. Überprüfen Sie die Verbindung.
- ◆ Je nach Fahrzeugtyp muss evtl. vorher die Zündung eingeschaltet werden.

Die Betriebs-LED ③ erlischt, nachdem ein Gerät angeschlossen wurde.

- ◆ Der Kfz-Ladeadapter ist überlastet und lädt die angeschlossenen Geräte nicht mehr. Die interne Überstromsicherung hat ausgelöst. Trennen Sie alle angeschlossenen Geräte vom Kfz-Ladeadapter. Die weiße Betriebs-LED ③ leuchtet unmittelbar und der Kfz-Ladeadapter ist wieder betriebsbereit.

Reinigung und Lagerung

ACHTUNG

- ▶ Trennen Sie das Gerät vor dem Reinigen und bei Nichtgebrauch vom 12/24-V-Anschluss.
 - ▶ Die Temperaturen im Fahrzeuginnenraum können im Sommer und Winter extreme Werte erreichen. Lagern Sie das Gerät deshalb nicht im Fahrzeug, um Beschädigungen Ihres Fahrzeuges zu vermeiden.
 - ▶ Verwenden Sie keine ätzenden, scheuernden oder lösungsmittelhaltigen Reinigungsmittel. Diese können die Oberflächen des Gerätes angreifen.
-
- ◆ Reinigen Sie die Oberflächen des Geräts mit einem weichen, trockenen Tuch.
 - ◆ Lagern Sie das Gerät an einem trockenen und staubgeschützten Ort ohne direkte Sonneneinstrahlung.

Entsorgung

Gerät entsorgen



Das nebenstehende Symbol einer durchgestrichenen Mülltonne auf Rädern zeigt an, dass dieses Gerät der Richtlinie 2012/19/EU unterliegt. Diese Richtlinie besagt, dass Sie dieses Gerät am Ende seiner Nutzungszeit nicht mit dem normalen Haushaltsmüll entsorgen dürfen, sondern in speziell eingerichteten Sammelstellen, Wertstoffhöfen oder Entsorgungsbetrieben abgeben müssen.

Diese Entsorgung ist für Sie kostenfrei. Schonen Sie die Umwelt und entsorgen Sie fachgerecht.



Möglichkeiten zur Entsorgung des ausgedienten Produkts erfahren Sie bei Ihrer Gemeinde- oder Stadtverwaltung.

Verpackung entsorgen



Die Verpackungsmaterialien sind nach umweltverträglichen und entsorgungstechnischen Gesichtspunkten ausgewählt und deshalb recyclebar. Entsorgen Sie nicht mehr benötigte Verpackungsmaterialien gemäß den örtlich geltenden Vorschriften.



Entsorgen Sie die Verpackung umweltgerecht. Beachten Sie die Kennzeichnung auf den verschiedenen Verpackungsmaterialien und trennen Sie diese gegebenenfalls gesondert. Die Verpackungsmaterialien sind gekennzeichnet mit Abkürzungen (a) und Ziffern (b) mit folgender Bedeutung: 1-7: Kunststoffe, 20-22: Papier und Pappe, 80-98: Verbundstoffe.

Anhang

Technische Daten

Eingangsspannung/-strom:

12/24 V  (Gleichstrom)/3,5 A

Ausgangsspannung/-strom

USB-Buchse (grün) ①

(Quick Charge™ 3.0):

3,6 V-6,5 V , 3 A

6,5 V-9 V , 2 A

9 V-12 V , 1,5 A

Ausgangsspannung/-strom

USB-Buchse ②:

5 V , 2,4 A

Gesamter max. Ausgangsstrom

USB-Buchsen ①/②:

5,4 A

Hinweise zur EU-Konformitätserklärung

CE Dieses Gerät entspricht hinsichtlich Übereinstimmung mit den grundlegenden Anforderungen und den anderen relevanten Vorschriften der EMV-Richtlinie 2014/30/EU, UN R10 und der RoHS-Richtlinie 2011/65/EU.

Die vollständige EU-Konformitätserklärung ist beim Importeur erhältlich.

Garantie der Kompernaß Handels GmbH

Sehr geehrte Kundin, sehr geehrter Kunde,
Sie erhalten auf dieses Gerät 3 Jahre
Garantie ab Kaufdatum. Im Falle von Män-
geln dieses Produkts stehen Ihnen gegen
den Verkäufer des Produkts gesetzliche
Rechte zu. Diese gesetzlichen Rechte werden
durch unsere im Folgenden dargestellte
Garantie nicht eingeschränkt.

Garantiebedingungen

Die Garantiefrist beginnt mit dem Kaufdatum.
Bitte bewahren Sie den Kassenbon gut auf.
Dieser wird als Nachweis für den Kauf
benötigt.

Tritt innerhalb von drei Jahren ab dem Kauf-
datum dieses Produkts ein Material- oder
Fabrikationsfehler auf, wird das Produkt von
uns – nach unserer Wahl – für Sie kostenlos
repariert, ersetzt oder der Kaufpreis erstattet.
Diese Garantieleistung setzt voraus, dass
innerhalb der Dreijahresfrist das defekte

Gerät und der Kaufbeleg (Kassenbonn) vorgelegt und schriftlich kurz beschrieben wird, worin der Mangel besteht und wann er aufgetreten ist.

Wenn der Defekt von unserer Garantie gedeckt ist, erhalten Sie das reparierte oder ein neues Produkt zurück. Mit Reparatur oder Austausch des Produkts beginnt kein neuer Garantiezeitraum.

Garantiezeit und gesetzliche Mängelansprüche

Die Garantiezeit wird durch die Gewährleistung nicht verlängert. Dies gilt auch für ersetzte und reparierte Teile. Eventuell schon beim Kauf vorhandene Schäden und Mängel müssen sofort nach dem Auspacken gemeldet werden. Nach Ablauf der Garantiezeit anfallende Reparaturen sind kostenpflichtig.

Garantieumfang

Das Gerät wurde nach strengen Qualitätsrichtlinien sorgfältig produziert und vor Auslieferung gewissenhaft geprüft.

Die Garantieleistung gilt für Material- oder Fabrikationsfehler. Diese Garantie erstreckt sich nicht auf Produktteile, die normaler Abnutzung ausgesetzt sind und daher als Verschleißteile angesehen werden können oder für Beschädigungen an zerbrechlichen Teilen, z. B. Schalter, Akkus oder Teile, die aus Glas gefertigt sind.

Diese Garantie verfällt, wenn das Produkt beschädigt, nicht sachgemäß benutzt oder gewartet wurde. Für eine sachgemäße Benutzung des Produkts sind alle in der Bedienungsanleitung aufgeführten Anweisungen genau einzuhalten. Verwendungszwecke und Handlungen, von denen in der Bedienungsanleitung abgeraten oder vor denen gewarnt wird, sind unbedingt zu vermeiden.

Das Produkt ist nur für den privaten und nicht für den gewerblichen Gebrauch bestimmt. Bei missbräuchlicher und unsachgemäßer Behandlung, Gewaltanwendung und bei Eingriffen, die nicht von unserer autorisierten Serviceniederlassung vorgenommen wurden, erlischt die Garantie.

Abwicklung im Garantiefall

Um eine schnelle Bearbeitung Ihres Anliegens zu gewährleisten, folgen Sie bitte den folgenden Hinweisen:

- Bitte halten Sie für alle Anfragen den Kassenbon und die Artikelnummer (z. B. IAN 123456_7890) als Nachweis für den Kauf bereit.
- Die Artikelnummer entnehmen Sie bitte dem Typenschild am Produkt, einer Gravur am Produkt, dem Titelblatt der Bedienungsanleitung (unten links) oder dem Aufkleber auf der Rück- oder Unterseite des Produktes.

- Sollten Funktionsfehler oder sonstige Mängel auftreten, kontaktieren Sie zunächst die nachfolgend benannte Serviceabteilung **telefonisch** oder per **E-Mail**.
- Ein als defekt erfasstes Produkt können Sie dann unter Beifügung des Kaufbelegs (Kassenbon) und der Angabe, worin der Mangel besteht und wann er aufgetreten ist, für Sie portofrei an die Ihnen mitgeteilte Serviceanschrift übersenden.



Auf www.lidl-service.com können Sie diese und viele weitere Handbücher, Produktvideos und Installationssoftware herunterladen.

Mit diesem QR-Code gelangen Sie direkt auf die Lidl-Service-Seite (www.lidl-service.com) und können mittels der Eingabe der Artikelnummer (IAN) 354269_2010 Ihre Bedienungsanleitung öffnen.

Service

- DE Service Deutschland**
Tel.: 0800 5435 111 (kostenfrei
aus dem dt. Festnetz/
Mobilfunknetz)
E-Mail: kompernass@lidl.de
- AT Service Österreich**
Tel.: 0820 201 222
(0,15 EUR/Min.)
E-Mail: kompernass@lidl.at
- CH Service Schweiz**
Tel.: 0842 665566
(0,08 CHF/Min., Mobilfunk max.
0,40 CHF/Min.)
E-Mail: kompernass@lidl.ch

IAN 354269_2010

Importeur

Bitte beachten Sie, dass die folgende
Anschrift keine Serviceanschrift ist.
Kontaktieren Sie zunächst die benannte
Servicestelle.

KOMPERNASS HANDELS GMBH

BURGSTRASSE 21

44867 BOCHUM

DEUTSCHLAND

www.kompernass.com



KOMPERNASS HANDELS GMBH

BURGSTRASSE 21

44867 BOCHUM

GERMANY

www.kompernass.com

Last Information Update · Tilstand af information

Stand van de informatie · Stand der Informationen:

04 / 2021 · Ident.-No.: TLAL2A1-032021-2

IAN 354269_2010