



Wet & Dry Vacuum Cleaner PNTS 1300 F5

(HR)

Mokro-/suhi usisavač

Prijevod originalnih uputa za uporabu

(RO)

Aspirator umed/uscat

Traducerea instrucțiunilor de utilizare originale

(BG)

Прахосмукачка за мокро/ сухо почистване

Превод на оригиналното ръководство за експлоатация

(RS)

Usisivač za mokro i suvo usisavanje

Prevod originalnog uputstva za upotrebu

(GR)

Ηλεκτρική σκούπα υγρών/στερεών

Μετάφραση των αυθεντικών οδηγιών λειτουργίας

(DE)

(AT)

(CH)

Nass-/Trockensauger

Originalbetriebsanleitung

IAN 315160_1904

(HR)

(RS)

(RO)

(BG)

(GR)

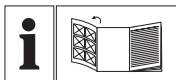

HR

Prije nego što pročitate tekst, otvorite stranicu sa slikama i upoznajte se na osnovu toga sa svim funkcijama uređaja.

RS

Pre čitanja rasklopite stranu sa uređajima i u sledećem koraku upoznajte se sa svim funkcijama uređaja.

RO

Înainte de a citi instrucțiunile, priviți imaginile și familiarizați-vă cu toate funcțiile aparatului.

BG

Преди да прочетете отворете страницата с фигурите и след това се запознайте с всички функции на уреда.

GR

Πριν ξεκινήσετε την ανάγνωση, ανοίξτε τη σελίδα με τις εικόνες και εξοικειωθείτε με όλες τις λειτουργίες της συσκευής.

DE AT CH

Klappen Sie vor dem Lesen die Seite mit den Abbildungen aus und machen Sie sich anschließend mit allen Funktionen des Gerätes vertraut.

HR	Prijevod originalnih uputa za uporabu	Stranica 4
RS	Prevod originalnog uputstva za upotrebu	Strana 16
RO	Traducerea instrucțiunilor de utilizare originale	Pagina 27
BG	Превод на оригиналното ръководство за експлоатация	Страница 39
GR	Μετάφραση των αυθεντικών οδηγιών λειτουργίας	Σελίδα 53
DE / AT / CH	Originalbetriebsanleitung	Seite 66

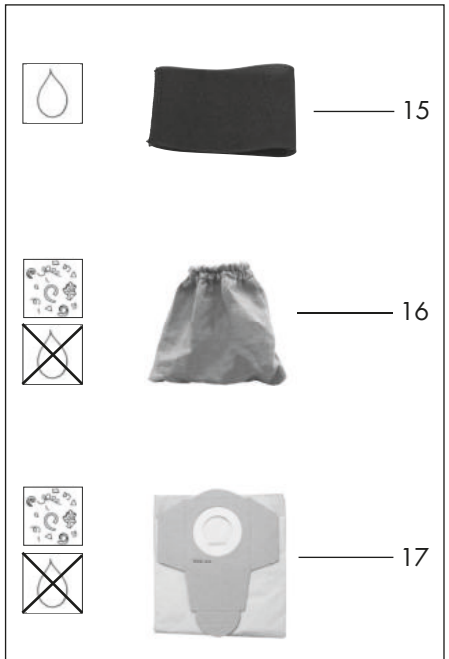
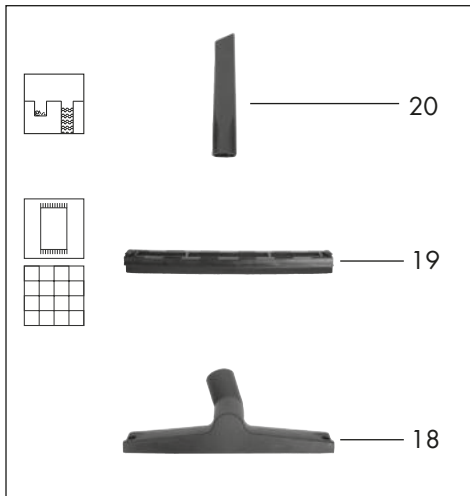
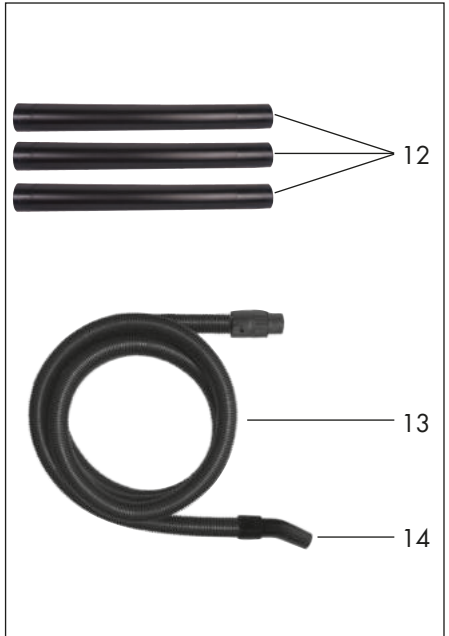
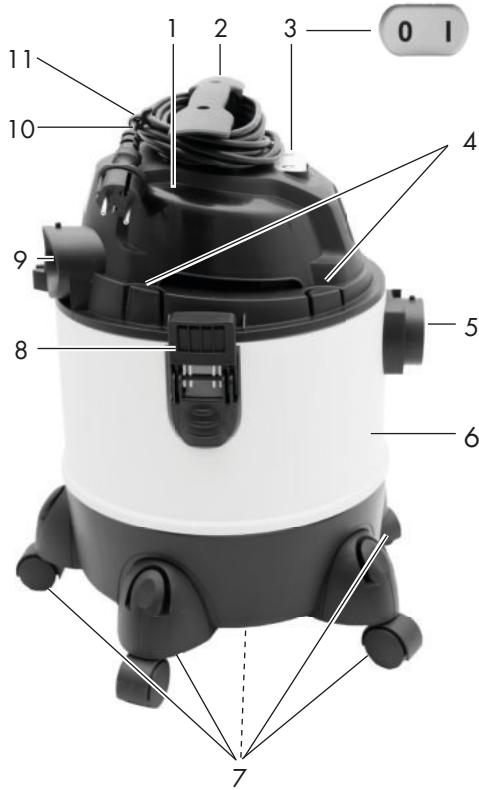
A

Sadržaj

Uvod	4
Primjena	4
Opći opis	5
Opseg isporuke	5
Opis djelovanja	5
Pregled.....	5
Oznake za uporabu nastavaka i filtara	6
Tehnički podaci	6
Sigurnosne upute	6
Slikovni znakovi u Uputi	6
Slikovni znakovi na uređaju	7
Opće sigurnosne upute	7
Sastavljanje	8
Upravljanje	8
Uključivanje/isključivanje	8
Primjena mlaznica	9
Mokro usisavanje	9
Suho usisavanje	9
Funkcija puhanja	10
Čišćenje/održavanje	10
Čišćenje uređaja	10
Održavanje	10
Čuvanje	11
Uklanjanje/zaštita okoliša	11
Rezervni dijelovi/Pribor	12
Traženje greške	13
Garancija	14
Servis za popravke	15
Service-Center	15
Proizvođač	15
Prijevod originalne CE Izjave o podudarnosti	78
Eksplzivni crtež	85

Uvod

Srdačno Vam čestitamo na kupnji Vašega novog uređaja. Time ste se Vi odlučili za jedan visokokvalitetni proizvod.

Tijekom proizvodnje ispitana je kvaliteta ovog uređaja i podvrgnut je završnoj kontroli. Time je osigurana funkcionalnost Vašeg uređaja. Ne može se isključiti, da se u pojedinačnim slučajevima na ili u uređaju, odn. u crijevnim vodovima nalaze preostale količine vode ili maziva. To nije nedostatak ili kvar i razlog za brigu.



Uputa za upravljanje sastavni je dio ovoga proizvoda. Ona sadrži važne upute za sigurnost, uporabu i uklanjanje. Prije korištenja proizvoda upoznajte se sa svim uputama za upravljanje i sigurnost. Proizvod koristite samo kako je opisano i za navedena područja primjene.

Dobro sačuvajte Uputu i pri predaji proizvoda trećim osobama uručite i svu dokumentaciju.

Izjava o sukladnosti za ovaj proizvod dostupna je na internet stranici www.lidl.hr.

Primjena

Uređaj je namijenjen za mokro i suho usisavanje u kućanstvu kao npr. u kući, prostoru za hobi, automobilu ili garaži. Uređaj može biti primijenjen i za puhanje zraka ili za odsisavanje vode.

Ovaj uređaj nije prikladan za obrtničku uporabu. Kod obrtničke uporabe gubi se garancija.

Zabranjeno je usisavanje zapaljivih, eksplozivnih ili tvari štetnih za zdravlje.

Proizvođač ne jamči za oštećenja nastala uslijed nepridržavanja uputa ili nepravilnim korištenjem.

Opći opis



Otvorite stranicu sa slikama i upoznajte se na osnovu toga sa svim funkcijama uređaja.

Opseg isporuke

Raspakirajte uređaj i kontrolirajte, je li potpun: Uređaj se isporučuje s postavljenom glavom motora (A 1). Za skidanje glave motora otvorite  klips za zatvaranje (A 8). Propisno uklonite materijal pakiranja.

- A** 1 Kućište motora
- 2 Drška za nošenje
- 6 Spremnik za prljavštinu
- 7 5 noge s pokretnim kotačićima i prihvatom pribora
- 12 trodijelna usisna cijev
- 13 Usisno crijevo s
- 15 Pjenasti filter za mokro usisavanje
- 16 Platneni filter za suho usisavanje (već montirani)
- 17 Papirne filtarske vrećice za usisavanje fine prašine
- 18 Mlaznica za pod s
- 19 Okretnim natičnim umetkom sa četkom i gumenim jezičkom za usisavanje tepiha i glatkih površina (već montirani)
- 20 Mlaznica za fuge
 - 7 križnih vijaka
 - Naputka za posluživanje

Opis djelovanja

Mokro- / suhi usisavač usisavanje opremljen je stabilnim plastičnim spremnikom za prihvatanje prljavštine. Pokretni kotačići omogućuju veliku okretnost uređaja. Prilikom mokrog usisavanja struju zraka za usisavanje isključuje plovak kada je spremnik za prljav-

štinu pun. Uređaj dodatno posjeduje funkciju puhanja. O funkciji sastavnih dijelova molimo pročitajte u sljedećim odlomcima.

Pregled

- A** **Kućište**
 - 1 Kućište motora
 - 2 Drška za nošenje + držač za mrežni kabel
 - 3 Prekidač za uključivanje/isključivanje
 - 4 4 natična porta za pribor
 - 5 Priključak Usisavanje
 - 6 Spremnik za prljavštinu
 - 7 5 noge s pokretnim kotačićima i prihvatom pribora
 - 8 2 klips za zatvaranje
 - 9 Priključak Puhanje
 - 10 Mrežni kabel
 - 11 Kopča za kabel
- Pribor**
 - 12 Trodijelna usisna cijev
 - 13 Usisno crijevo s
 - 14 Dijelom za ručku
- Filter**
 - 15 Pjenasti filter za mokro usisavanje
 - 16 Platneni filter za suho usisavanje (već montirani)
 - 17 Papirnata filter-vrećica za usisavanje grube prljavštine
- Mlaznice**
 - 18 Mlaznica za pod s
 - 19 Okretnim natičnim umetkom sa četkom i gumenim jezičkom za usisavanje tepiha i glatkih površina (već montirani)
 - 20 Mlaznica za fuge
- D**
 - 21 Filtarska korpa
 - 22 Vezice na papirnatom filteru
 - 23 Usisni nastavak
 - 24 Prsten za brtvljenje
 - 25 Lamela na usisnom nastavku

Oznake za uporabu nastavaka i filtera



Nastavak za usisavanje tepiha.



Nastavak za usisavanje glatkih površina i tvrdih podova.



Nastavak za usisavanje prašine i prljavštine iz fuga i uskih procijepa.



Specijalni nastavak za usisavanje tapeciranog namještaja i madraca.



Specijalni nastavak za čišćenje auta.



Filter za usisavanje tekućina.



Filter nije prikladan za usisavanje tekućina.



Filter za usisavanje suhe prljavštine u domaćinstvu, garažama i radionicama.



Filter za usisavanje fine prašine, npr. kamene i drvene prašine.

Tehnički podaci

Uređaj PNTS 1300 F5

Nazivni napon U... 220-240 V~, 50/60 Hz

Nazivna snaga

(Priključna snaga) P..... 1300 W

Klasa zaštite..... II

Vrsta zaštiteIPX4

Usisna snaga 17,5 kPa (175 mbar)

Dužina kabla..... 4 m

Sadržaj spremnika za nečistoću

(bruto) 20 l

Korisni volumen spremnika (voda) 12 l

Težina (uklj. sve dijelove) cca. 4,8 kg

Tehničke i optičke promjene mogu uslijediti tijekom daljnjeg razvoja bez najave. Stoga ne jamčimo za sve mjere, upute i navodi ovog uputstva za upotrebu. Stoga se svi pravni zahtjevi postavljeni na temelju uputstva za upotrebu ne mogu ostvariti.

Sigurnosne upute



OPREZ



UPOZORENJE:

Mogućnost strujnog udara !
Ne oivarati kućište proizvođača !

Ovaj uređaj mogu koristiti djeca od 8 godina i stariji kao i osobe s ograničenim fizičkim, senzornim ili mentalnim sposobnostima ili bez iskustva i znanja, ako ih se nadzire ili ako su dobili upute za sigurno korištenje uređaja te ako razumiju opasnosti koje se mogu pojaviti korištenjem uređaja. Djeca se ne smiju igrati uređajem. Uređaj ne smiju čistiti i održavati djeca bez nadzora.

Slikovni znakovi u Uputi



Znakovi opasnosti s podacima o zaštiti od materijalnih ili oštećenja osoba.



Znakovi naredbe (umjesto uskličnika naredba je objašnjena) s podacima o zaštiti od oštećenja.



Znakovi upozorenja s informacijama za bolje postupanje s uređajem.

Slikovni znakovi na uređaju



Klasa zaštite II
(Dvostruka izolacija)



Električni uređaji ne pripada-
ju u kućno smeće



Samo za hladan pepeo*!
Postoji opasnost od požara,
kada tvari koje se usisavaju
prekorače temperaturu od
40 °C (104 °F)!

* „Hladan pepeo“ je pepeo, koji je dovoljno ohlađen i više ne sadrži dijelove koji žare. To možete ustanoviti tako, što ćete pročešljati pepeo metalnim pomoćnim predmetom prije uporabe uređaja. Od hladnog pepela više ne polazi znatno zračenje topline.

Opće sigurnosne upute



Pozor! Pri uporabi električnog alata u svrhu zaštite protiv električnog udara, ozlijeđa i opasnosti od požara osnovno možete paziti na slijedeće sigurnosne mjere.

Ovako ćete spriječiti nesreće i ozlijeđe:

- Nikada ne ostavljajte uređaj koji se može uključiti bez nadzora na radnom mjestu.
- Uređajem nije dozvoljeno usisavati ljude i životinje.
- Crijevo za usisavanje i mlaznice tijekom rada nikako ne usmjeravajte prema sebi ili drugim osobama, posebice ne

prema očima i ušima. Postoji opasnost od ozlijeđa.

- Ne usisavajte vruće, usijane, zapaljive, eksplozivne ili tvari štetne za zdravlje. U njih između ostalog spadaju vrući pepeo, benzin, otapala, kiseline ili lužine. Postoji opasnost od ozlijeđa.
- Mlaznice i cijev za usisavanje prilikom rada ne smiju doći u razinu glave. Postoji opasnost od ozlijeđa.

Ovako spriječavate nesreće i ozlijeđe koje mogu nastati od električnog udara:

- Pazite da se strujni kabel ne oštećuje povlačenjem preko oštih rubova, prignječivanjem ili povlačenjem za kabel.
- Prije svake uporabe provjerite, ima li oštećenja na vodu mrežnog priključka i produžnom kabelu i jesu li stari. Nemojte koristiti uređaj, ako je kabel oštećen ili istrošen.
- Ako priključni vod ovog uređaja bude oštećen, onda isti mora zamijeniti proizvođač ili njegova servisna služba odnosno druga slično kvalificirana osoba, kako bi se spriječilo ugrožavanje.
- Isključite uređaj i izvucite mrežni utikač:
 - kada Vi ne koristite uređaj, transportirate ga ili ostavljate bez nadzora,
 - kada Vi kontrolirate uređaj, čistite ga ili uklanjate blokade,
 - kada Vi poduzimate radove čišćenja ili održavanja ili mijenjate pribor,

- kada je strujni ili produžni kabel oštećen ili zamršen,
- poslije kontakta sa stranim tijelima ili kod nenormalne vibracije.
- Priključni kabel ne koristite za izvlačenje utikača iz utičnice niti za povlačenje uređaja. Priključni kabel zaštitite od topline, ulja i oštrih rubova.
- Pazite da napon odgovara navodima na uređaju.
- Uređaj priključite samo u utičnicu koja je osigurana s barem 16 A.
- Priključite uređaj na utičnicu sa zaštitnom strujnom sklopkom (RCD) sa naponom lutajuće struje ne većim od 30 mA.

Ovako ćete spriječiti oštećenja uređaja i eventualno iz toga rezultirajuće povrede osoba:

- Pazite da je uređaj ispravno sastavljen i da se filtri nalaze u ispravnom položaju.
- Ne radite bez filtera. Uređaj bi se mogao oštetiti.
- Koristite samo rezervne i pripadajuće dijelove isporučene i preporučene od našeg servisnog centra. Korištenje neoriginalnih dijelova dovodi do trenutnog gubitka prava na jamstvo.
- Popravke izvodite samo u od nas ovlaštenim servisnim službama.
- Pridržavajte se uputa za čišćenje i održavanje uređaja.
- Uređaj držite na suhom mjestu i izvan dosega djece.

Sastavljanje



Povucite utikač. Postoji opasnost od povrede uslijed električnog udara.



Prilikom isporuke uređaja montirana je tekstilna filter-vrećica (A 16).



1. Čvrsto uvijte dršku za nošenje (2) s priloženim križnim vijcima (2a)
2. Stavite noge (7) i pričvrstite ih priloženim križnim vijcima (7a) s prorezom.
3. Umetnite filter:
 - Pjenasti filter za mokro usisavanje (C 15).
 - Platneni filter (D 16) za suho usisavanje
 - Papirne filterarske vrećice (D 17).
4. Nikada ne usisavajte bez filtra!
5. Stavite kućište motora (1) na spremnik za prljavštinu (6) i zatvorite ga kvačicama (8).
5. Priključite usisno crijevo (13) i pribor (bajunetni zapor).

Upravljanje



Crijevo za usisavanje (A 13) odmotajte do kraja prije početka rada.

Uključivanje/isključivanje



Uključite utikač uređaja.

Uključenje usisavača:

Prekidač za uključivanje/isključivanje (A 3) u položaju „I“.

Isključenje usisavača:

Prekidač za uključivanje/isključivanje (A 3) u položaju „O“.

Primjena mlaznica

Mlaznica za pod (A 18) s natičnim umetkom (A 19):

za mokro i suho usisavanje glatkih površina i itisona.

Mlaznica za pod (A 18) bez natičnog umetka (A 19):

za mokro i suho usisavanje itisona, za odstranjivanje tvrdokorne prljavštine.

- Pritisnite jezičke desno i lijevo na mlaznici za pod (A 18) i skinite natični umetak (A 19).

 Osjetljive površine mogu se ogrebat i pri radu bez natičnog umetka.

Mlaznica za fuge (A 20):

za usisavanje fuga, uglova i radijatora.

C Mokro usisavanje

1. Za mokro usisavanje stavite pjenasti filter (15) na filterasku korpu (21). Da biste kidanje filtra od pjenastog materijala (15) spriječili,
 - umetnite isključivo suhi filter;
 - rub filtra lagano zavrnite prilikom umetanja i zatim ga ponovno odmotajte.
2. Usisavanje (ispumpavanje): Uronite usisno crijevo (A 13) na ručki (A 14) u vodu i usisajte vodu.
3. Spremnik za prljavštinu ispraznite odmah nakon usisavanja, jer isti nije konstruiran za čuvanje tekućina (vidi „Čišćenje/Održavanje“).

 **Nemojte stajati u vodi koju usisavate. Opasnost od strujnog udara.**

 Ako je spremnik za prljavštinu pun, plovak zatvara otvor za usisavanje, a usisavanje se prekida. Isključite uređaj i ispraznite spremnik za prljavštinu.

 U slučaju istjecanja pjene ili tekućine odmah isključite uređaj.

D Suho usisavanje

 Prilikom isporuke uređaja montirana je tekstilna filter-vrećica (16).

Za suho usisavanje navucite platneni filter (16) preko košare s filtrom (21).

 Opcionalno na raspolaganju stoji nabrani filter, koji može biti korišten umjesto vrećice filtra od tkanine sadržanog u opsegu isporuke (vidi “Rezervni dijelovi/Pribor”).

Usisavanje pomoću papirnate filterarske vrećice:

 Da ne bi došlo do prebrzog začepjavanja tekstilne filterarske vrećice, preporučamo dodatnu uporabu papirnate filterarske vrećice.

Umetanje platnenog filtra

1. Navucite platneni filter (16) preko košare s filtrom (21).

Umetanje papirne filterarske vrećice

2. Presavijte bočne jezičke (22) na papirnoj filteraskoj vrećici (17) na perforaciji prema dolje.
3. Prebacite papirnu filterasku vrećicu (17) s kratkim jezičkom (22) prema gore preko unutarnjeg usisnog nastavka (23) (vidi strelicu ➔). Brtveni prsten (24) na otvoru filterarske vrećice mora potpuno obuhvatiti krak na usisnom nastavku.

i Opcionalno na raspolaganju stoji filtarska vrećica za finu prašinu od flisa, koja može biti korištena umjesto papirnate filtarske vrećice sadržane u opsegu isporuke (vidi „Rezervni dijelovi/Pribor“).

Usisavanje fine prašine:

Kod određenih postupaka usisavanja (npr. brušenje boje i lakova, glodanje ili bušenje zidova, brušenje ili bušenje tvrdog drveta) može doći do stvaranja prašine opasne po zdravlje.

Za ove vrste fine prašine preporučujemo uporabu sljedeće dodatno dostupne kombinacije filtera (vidi „Rezervni dijelovi/Pribor“):

1. Naborani filter, koji se koristi umjesto tekstilnog filtera (16) sadržanog u opsegu isporuke;
2. Filter-vrećica za finu prašinu, koja se koristi umjesto papirnate filter-vrećice (17) sadržane u opsegu isporuke.

E Funkcija puhanja

i Funkcija puhanja preporučuje se bez uporabe filtera.

Za puhanje stavite usisno crijevo (13) na priključak (9) na glavi motora.

Čišćenje/održavanje



Izvucite utikač. Postoji opasnost od povrede uslijed električnoga udara.



Prije svakog korištenja provjeravajte da li uređaj ima očite nedostatke kao pr. neispravan strujni kabel i dajte ga popraviti ili zamijeniti.

Čišćenje uređaja



Nemojte prskati uređaj vodom i nemojte primjenjivati nikakva oštra sredstva za čišćenje odn. otapala. Uređaj bi se mogao oštetiti.

- Nakon rada ispraznite spremnik za prljavštinu (A 6).
- Očistite spremnik za prljavštinu vlažnom krpom.
- Pjenasti filter (A 15) očistite mlakom vodom i sapunom i pustite ga da se osuši.
- Istresite platneni filter (A 16). Operite ga prema potrebi mlakom vodom i sapunom i ostavite ga da se osuši.
- Zamijenite punu papirnatu vrećicu (A 17) (Za naručivanje vidi poglavlje „Rezervni dijelovi/Pribor“).
- Protresite dodatno dostupan naborani filter i očistite ga kistom ili četkom za prašinu.

Održavanje

- Uređaj je bez održavanja.

Čuvanje

- F** - Za pohranu namotajte mrežni kabel (10) oko ručke (2). Priključni mrežni kabel fiksirajte pomoću kopče (11).
- Stavite rastavljene usisne cijevi (12) u prihvat pribora na nogama uređaja (7).
- Omotajte usisno crijevo (13) oko uređaja i utaknite ručku (14) u usisno crijevo (12).
- Za čuvanje mlaznica služe natični portovi (**A** 4) na dijelu motora.
- Uređaj čuvajte na suhom mjestu i izvan dosega djece.

Uklanjanje/zaštita okoliša

Odnosite uređaj, pribor i pakiranje na ponovnu preradu radi zaštite okoliša.



Električni uređaji ne pripadaju u kućno smeće

Predajte uređaj na mjesto za recikliranje otpada. Korišteni plastični i metalni dijelovi mogu se odvojiti i reciklirati. Raspitajte se o tome u našem servisnom centru. Vršimo besplatno uklanjanje Vaših pokvarenih poslanih uređaja.

Rezervni dijelovi/Pribor

**Zamjenske dijelove i opremu na raspolaganju stoje na stranici
www.grizzly-service.eu**

Ukoliko imate probleme s postupkom narudžbe, molimo koristite obrazac za kontakt.
U slučaju dodatnih pitanja se obratite „Servisnom centru“ (vidi stranicu 15).

Pos. Naputka za posluživanje	Pos. Eksplozivni crtež	Oznaka	Umetak	Br. artikla
A 1/2	15/21	Kućište motora + Drška za nošenje		72079212
A 6	20	Spremnik za prljavštinu		91096890
A 7	22	Noge s pokretnim kotačićima i vijkom		72800092
A 8	3	Kopča za zatvaranje		91096877
A 12	11	Trodijelna usisna cijev		91099439
A 13/14	23	Usisno crijevo s dijelom za ručku		72800218
A 15	12	Pjenasti filter, pak. 3 kom.		30250103
A 16	14	Platneni filter, plavo		30250135
A 17	13	Papirne filtarske vrećice, pak. 5 kom.		30250136
A 18/19	8	Mlaznica za pod s okretnim natičnim umetkom		72800217
A 20	9	Mlaznica za fuge		91099005

Dodatno raspoloživo:

Oznaka	Izvedba	Umetak	Br. artikla
Filtarska vrećica za finu prašinu 20 l, pak. 5 kom.	2-slojni flis s mikrovlaknima, bijeli		30250111
Filtra s naborima s poklopcem za zatvaranje	bez unutrašnjeg čeličnog pletiva		91092030
Filtra s naborima bez poklopcem za zatvaranje	s unutrašnjeg čeličnog pletiva		91099009
Poklopac za zatvaranje	za filtra s naborima		91092036
Mlaznica za jastučić	crna		72800040
Auto mlaznica	crna		91096445

Traženje greške

Problem	Mogući uzrok	Uklanjanje greške
Uređaj ne starta	Nedostaje mrežni napon	Ispitati utičnicu, kabel, vod, utikač i osigurač, prema potrebi popravak kod električara
	Uključivač/ isključivač (A 3) pokvaren	Popravak u servisnoj službi
	Ugljene četke istrošene	
	Motor pokvaren	
Nedostaje usisna snaga ili je slaba	Crijevni sustav (A 13/14) ili mlaznice (A 18/20) začepljeni	Odstranite začepljenja ili blokade
	Usisne cijevi (A 12) nisu ispravno sastavljene	Pravilno sastavite usisne cijevi
	Spremnik (A 6) otvoren	Zatvorite spremnik
	Spremnik (A 6) pun	Ispraznite spremnik
	Filtar (A 15/16/17) pun ili začepljen	Ispraznite, očistite ili zamijenite filtari
	Plovak u košari filtra (D 21) u pogrešnom položaju (npr. uslijed naglih pokreta).	Isključite uređaj, kako bi se kugla spustila, poslije toga ga opet uključite.
	Plovak u košari filtra (D 21) je pokvaren	Popravak mora obaviti služba za korisnike
Plovak ne isključuje uređaj	Plovak u košari filtra (D 21) se ne kreće	Oslobodite plovak
	Plovak u košari filtra (D 21) je pokvaren	Popravak mora obaviti služba za korisnike
Prašina ili prljavština ispuhuje se iz uređaja	Filtar (A 15/16/17) nije uopće ili nije ispravno montiran	Umetnite filtari ili provjerite ispravan položaj filtra

Garancija

Poštovani kupci,

Vi dobivate na ovaj uređaj garanciju od 3 godine od datuma kupnje.

U slučaju nedostataka ovoga proizvoda, Vama pripadaju zakonska prava prema prodavaču proizvoda. Ova zakonska prava ne ograničavaju se našom dolje navedenom garancijom.

Garancijski uvjeti

Garancijski rok počinje s datumom kupnje. Molimo, dobro čuvajte originalni blagajnički račun. Ovaj dokument potreban je kao dokaz kupnje.

Ukoliko u roku od tri godine od datuma kupnje ovoga proizvoda nastane neka greška materijala ili proizvodnje, mi taj proizvod za Vas besplatno – prema našem izboru – popravimo ili zamijenimo. Preduvjet za ovu garancijsku uslugu je, da se u roku od tri godine priloži taj pokvareni uređaj i dokaz o kupnji (blagajnički račun) te u pisanom obliku kratko opiše, u čemu se sastoji nedostatak i kada je nastao.

Ako je kvar pokriven našom garancijom, Vi dobivate natrag popravljeni ili novi proizvod. S popravkom ili zamjenom proizvoda ne započinje novi garancijski period.

Garancijski period i zakonska prava na nedostatak

Garancijski period se ne produžava jamstvom. To vrijedi i za zamijenjene i popravljene dijelove. Oštećenja i nedostaci koji eventualno postoje već pri kupnji, moraju se prijaviti odmah nakon raspakiranja. Popravci koji nastanu poslije isteka garancijskog perioda podliježu plaćanju.

Opseg garancije

Uređaj je brižljivo proizveden prema strogim smjernicama o kvaliteti i prije isporuke je savjesno ispitan.

Garancijska usluga vrijedi za greške materijala ili proizvodnje. Ova garancija ne obuhvaća dijelove proizvoda, koji su izloženi normalnom trošenju i stoga se mogu smatrati potrošnim dijelovima (npr. filtri ili nastavci) ili oštećenja lomljivih dijelova (npr. sklopke).

Ova garancija otpada, ako je proizvod oštećen, nestručno korišten ili nije održavan. Za stručno korištenje proizvoda morate se točno pridržavati svih uputa navedenih u Uputi za upravljanje. Morate obvezno izbjegavati svrhe primjene i postupke, koje Vam u Uputi za upravljanje ne savjetujemo ili na koje upozoravamo. Proizvod je namijenjen samo za privatnu, a ne za industrijsku uporabu. Garancija se gubi kod zlouporabe i nestručnog upravljanja, primjene sile i kod zahvata, koje ne poduzme naša autorizirana servisna poslovnica.

Obavljanje garancijskog slučaja

Kako bismo omogućili brzu obradu Vaših želja, molimo pridržavajte se sljedećih uputa:

- Molimo, za sve upite pripremite blagajnički račun i Identifikacijski broj (IAN 315160_1904) kao dokaz kupnje.
- Broj artikla molimo pronađite na pločici s natpisom.
- Ukoliko nastanu greške funkcije ili ostali nedostaci, najprije kontaktirajte dolje navedeno Servisno odjeljenje **telefonom** ili putem **e-maila**. Zatim ćete dobiti daljnje informacije o obavljanju Vaše reklamacije.

- Proizvod koji smatrate pokvarenim, Vi možete poslije dogovora s našom Službom za kupce, uz prilaganje dokaza o kupnji (blagajnički račun) i podatka, u čemu se sastoji nedostatak i kada je nastao, bez plaćanja poštarine poslati na Vama priopćenu adresu servisa. Kako bismo izbjegli probleme oko prijema i dodatne troškove, obvezno koristite samo onu adresu, koja Vam je priopćena. Provjerite, da se otprema ne izvrši bez plaćenih troškova dostave, kao glomazna roba, express ili drugi specijalni teret. Molimo, pošaljite uređaj uključujući sve dijelove pribora isporučene pri kupnji i pobrinite se za dovoljnu sigurnost transportnog pakiranja.

Servis za popravke

Vi možete dati nalog za izvršenje popravka, **koji ne podliježu garanciji** u našoj Servisnoj poslovnici uz obračun usluge. Ona će Vam rado izraditi Predračun troškova. Mi možemo obraditi samo one uređaje, koji se pošalju dovoljno zapakirani i frankirani.

Pozor: Molimo, pošaljite u našu Servisnu poslovnicu svoj uređaj očišćen i s napomenom na vrstu kvara.

Uređaji poslani bez plaćenih troškova dostave – kao glomazna roba, express ili s drugim specijalnim teretom – neće biti primljeni.

Mi vršimo besplatno uklanjanje Vaših pokvarenih uređaja.

Service-Center



Servis Hrvatska

Tel.: 0800 777 999

E-Mail: grizzly@lidl.hr

IAN 315160_1904

Proizvođač

Molimo obratite pozornost, da sljedeća adresa nije adresa servisa. Najprije kontaktirajte gore navedeni Servisni centar.

Grizzly Tools GmbH & Co. KG

Stockstädter Straße 20

DE-63762 Großostheim

Njemačka

www.grizzly-service.eu

Spisak sadržaja

Uvod.....	16
Namenska upotreba	16
Opšti opis	16
Obim isporuke / pribor	17
Pregled	17
Opis funkcija.....	17
Slikovne oznake za primenu mlaznica i filtera.....	17
Tehnički podaci	18
Bezbednosne napomene	18
Slikovne oznake u uputstvu.....	18
Slikovne oznake na uređaju	18
Opšte bezbednosne napomene	19
Sastavljanje	20
Rukovanje	20
Uključivanje / Isključivanje.....	20
Primena mlaznica	20
Mokro usisavanje.....	20
Suvo usisavanje	21
Funkcija prođuvavanja.....	21
Čišćenje/održavanje.....	22
Čišćenje uređaja.....	22
Održavanje.....	22
Čuvanje	22
Zbrinjavanje / Zaštita okoliša	22
Kako izjaviti reklamaciju?	22
Garancija i garantni list	23
Rezervni delovi / Pribor	25
Pronalaženje greške	26
Prevod originalne EZ izjave o konformitetu.....	81
Detaljni crtež.....	85

Uvod

Čestitamo na kupovini Vašeg novog uređaja. Time ste se odlučili za veoma kvalitetan proizvod. Kvalitet ovog proizvoda je za vreme proizvodnje kontrolisan i sprovedena je krajnja kontrola. Funkcionalnost Vašeg uređaja je na taj način obezbeđena.



Uputstvo za upotrebu predstavlja sastavni deo ovog uređaja. Ono sadrži važne napomene za bezbednost, upotrebu i zbrinjavanje. Pre upotrebe uređaja se upoznajete sa svim napomenama za posluživanje i sa svim bezbednosnim napomenama. Uređaj koristite samo na opisan način i za navedena područja upotrebe.

Dobro sačuvajte uputstvo za upotrebu i prilikom predaje uređaja trećim licima predajte i svu dokumentaciju.

Namenska upotreba

Uređaj je namenjen za mokro i suvo usisavanje u području kod kuće, kao npr. u domaćinstvu, prostoriji za hobi, automobilu ili garaži. Uređaj može da se koristi i kao ventilator ili za usisavanje vode.

Zabranjeno je usisavanje zapaljivih, eksplozivnih materija ili materija štetnih po zdravlje.

Uređaj je namenjen za primenu u oblasti „Uradi sam“. Uređaj nije koncipiran za trajnu komercijalnu primenu.

Proizvođač ne snosi odgovornost za oštećenja, koja su posledica nenamenske upotrebe ili pogrešnog rukovanja.

Opšti opis



Slike možete da pronađete na prednoj i zadnjoj isklapnoj strani.

Obim isporuke / pribor

Raspakujte uređaj i prekontrolišite da li je kompletan: Uređaj se isporučuje sa montiranom glavom motora (A 1). Za skidanje glave motora, otvorite  sigurnosne stezalice (A 8).

- A**
- 1 Glava motora
 - 2 Ručka za nošenje
 - 6 Sakupljač prljavštine
 - 7 5 stopa sa točkicama
 - 12 Trodelno usisno crevo
 - 13 Usisno crevo sa držačem
 - 15 Sunderasti filter
 - 16 Filter kesa od tekstila (već montirana)
 - 17 Papirna filter kesa
 - 18 Podna mlaznica sa nastavkom koji može da se okreće i gumenim rubom za usisavanje tepiha i glatkih površina (već montiran)
 - 19 nastavkom koji može da se okreće i gumenim rubom za usisavanje tepiha i glatkih površina (već montiran)
 - 20 Mlaznica za fuge
 - 7 zavrtaanja sa krstastim urezom
 - Uputstvo za upotrebu

Propisno odložite ambalažni materijal.

Pregled

- A**
- Kučiče**
- 1 Glava motora
 - 2 Ručka za nošenje sa držačem za mrežni priključni vod
 - 3 Prekidač Uklj/Isklj
 - 4 4 priključka za pribor
 - 5 Priključak za usisavanje
 - 6 Sakupljač prljavštine
 - 7 5 stopa sa točkicama i držačima za pribor
 - 8 2 sigurnosne stezalice
 - 9 Priključak za produvavanje
 - 10 Priključni vod
 - 11 Kablovska spojnica

Pribor

- 12 Trodelno usisno crevo
- 13 Usisno crevo sa
- 14 držačem

Filter

- 15 Sunderasti filter za mokro usisavanje
- 16 Filter kesa od tekstila za suvo usisavanje (već montirana)
- 17 Papirna filter kesa za usisavanje grube prljavštine

Mlaznice

- 18 Podna mlaznica sa nastavkom koji može da se okreće i gumenim rubom za usisavanje tepiha i glatkih površina (već montiran)
- 20 Mlaznica za fuge

- D**
- 21 Korpa filtera
 - 22 Spojnice na papirnoj filter kesi
 - 23 Priključak za usis
 - 24 Zaptivni prsten
 - 25 Most na priključku za usis

Opis funkcija

Uređaj je opremljen stabilnim sakupljačem od plastike za sakupljanje prljavštine. Točkici omogućavaju veliku okretnost uređaja. Prilikom mokrog usisavanja sledi isključivanje protoka usisnog vazduha pomoću plovska kada je sakupljač prljavštine pun. Uređaj dodatno ima funkciju produvanja. Funkcija upravljačkih elemenata je navedena u sledećim opisima.

Slikovne oznake za primenu mlaznica i filtera



Mlaznica za usisavanje tepiha.



Mlaznica za usisavanje glatkih površina i tvrdih podova.



Mlaznica za usisavanje prašine i prljavštine iz fuga i ureza.



Posebna mlaznica za usisavanje tapacirunga i dušeka.



Posebna mlaznica za čišćenje automobila.



Filter za usisavanje tečnosti.



Filter nije pogodan za usisavanje tečnosti.



Filter za usisavanje suve prljavštine u domaćinstvu, garaži i radionici.



Filter za usisavanje fine prašine, kao npr. kamene prašine ili prašine drveta.

Tehnički podaci

Uređaj PNTS 1300 F5

Nominalni napon U..... 220-240 V~,
50/60 Hz

Nominalna snaga

(priključni vod) P 1300 W

Klasa zaštite II

Vrsta zaštite..... IPX4

Snaga usisa 17,5 kPa (175 mbara)

Dužina mrežnog priključnog voda..... 4 m

Zapremina sakupljača

prljavštine (bruto) 20 l

Korisna zapremina posude (voda) 12 l

Težina (uključujući

delove pribora) oko 4,8 kg

Bezbednosne napomene

Ovaj uređaj smeju da koriste deca starija od 8 godina, kao i osobe

sa smanjenim fizičkim, senzornim ili mentalnim sposobnostima ili sa nedostatkom iskustva i znanja, ako su pod nadzorom ili su im data uputstva za rukovanje uređajem na bezbedan način i ako razumeju opasnosti do kojih može da dođe. Deca ne smeju da se igraju s uređajem. Deca ne smeju da čiste i obavljaju korisničko održavanje uređaja bez nadzora.

Slikovne oznake u uputstvu



Znakovi opasnosti sa informacijama o sprečavanju telesnih povreda i materijalnih šteta.



Znakovi naredbe (umesto uzvičnika je objašnjena naredba) sa informacijama o sprečavanju štete.



Znakovi napomene sa informacijama o boljem rukovanju uređajem.

Slikovne oznake na uređaju



Klasa zaštite II (dvostruka izolacija)



Ne bacajte električne aparate u kućni otpad.



Samo za hladan pepeo*! Postoji opasnost od požara, ako sadržaj za usisavanje prekorači temperaturu od 40 °C (104 °F)!

* „Hladan pepeo“ je pepeo koji je dovoljno dugo ohlađen i više

ne sadrži žarišta. Ovo može da se ustanovi, tako što ćete pretresti pepeo pomoću metalnog predmeta pre nego što upotrebite uređaj. Iz pepela ne izlazi приметно toplotno zračenje.

Opšte bezbednosne napomene



Pažnja! Prilikom upotrebe električnih aparata, obratite pažnju na sledeće osnovne bezbednosne mere, radi zaštite od električnog udara, opasnosti od povreda i požara:

Ovako ćete sprečiti nezgode i povrede:

- Nikada ne ostavljajte spreman uređaj za rad bez nadzora na radnom mestu.
- Ljudi i životinje ne smeju da se usisavaju uređajem.
- Prilikom rada, nipošto ne usmeravajte usisno crevo i mlaznice na sebe ili ostale osobe, pogotovo ne na oči i uši. Postoji opasnost od povreda.
- Ne usisavajte vruće, užarene, zapaljive, eksplozivne materije ili materije opasne po zdravlje. U to su, između ostalog, uključeni vrući pepeo, benzin, rastvarači, kiseline i lužine. Postoji opasnost od požara i povreda.
- Mlaznice i usisno crevo ne smeju da dospeju u visini glave tokom rada. Postoji opasnost od povreda.

Ovako ćete sprečiti nezgode i povrede usled električnog udara:

- Vodite računa da se mrežni priključni vod ne ošteti povlačenjem

preko oštrih ivica, ukleštenjem ili povlačenjem za kabl.

- Pre svakog korišćenja, proverite mrežni priključni vod i produžni kabl na znakove oštećenja i starenja. Ne koristite uređaj kada je kabl oštećen ili pohaban.
- Kada se ošteti priključni vod ovog uređaja, proizvođač ili korisnička služba proizvođača ili slično kvalifikovano lice mora da izvrši zamenu priključnog voda, radi izbegavanja opasnosti.
- Isključite uređaj i izvucite mrežni utikač:
 - kada ne koristite uređaj, kada ga transportujete ili ga ostavite bez nadzora;
 - kada kontrolišete uređaj, kada ga čistite ili uklonite blokade;
 - kada vršite radove čišćenja i održavanja ili kada menjate pribor;
 - kada je priključni vod oštećen ili uvrnut;
 - nakon kontakta sa stranim materijama ili u slučaju neuobičajenih vibracija.
- Ne koristite mrežni priključni vod za izvlačenje utikača iz utičnice ili povlačenje uređaja. Zaštitite mrežni priključni vod od toplote, ulja i oštrih ivica.
- Vodite računa da mrežni napon odgovara podacima na tipskoj pločici.
- Priključite uređaj samo na utičnicu, koja je osigurana osiguračem od najmanje 16 A.
- Priključite uređaj samo na utičnicu sa zaštitnom sklopkom diferencijalne struje (RCD), čija nominalna diferencijalna struja ne iznosi više od 30 mA.

Tako ćete izbeći oštećenja uređaja i telesne povrede koje mogu iz toga da proizađu.

- Vodite računa da je uređaj ispravno sastavljen i da se filteri nalaze u ispravnom položaju.
- Ne radite bez filtera. Uređaj bi mogao da se ošteti.
- Koristite samo originalne rezervne delove i delove pribora (pogledajte odeljak „Rezervni delovi / Pribor”), koje isporučuje i preporučuje naš servisni centar. Primena stranih delova dovodi do neposrednog gubitka prava na garanciju.
- Popravke smeju da vrše samo ovlašćene korisničke službe.
- Poštujte napomene u vezi sa čišćenjem i održavanjem uređaja.
- Čuvajte uređaj na suvom mestu i izvan domašaja dece.

B Sastavljanje



Izvcite mrežni utikač. Postoji opasnost od električnog udara.



Filter kesa od tekstila (A 16) je već montirana pri isporuci.

1. Pričvrstite ručku za nošenje (2) priloženim zavrtnjima sa krstastim urezom (2a).
2. Utaknite stope (7) i pričvrstite ih priloženim zavrtnjima sa krstastim urezom (7a).
3. Umetnite filter:
 - Sunderasti filter za mokro usisavanje (C 15),
 - Filter kesa od tekstila (D 16) za suvo usisavanje,
 - Papirna filter kesa (D 17).

Nikada ne usisavajte bez filtera!

4. Utaknite glavu motora (1) na sakupljač prljavštine (6) i zatvorite  je sigurnosnim stezalnicama (8).

5. Priključite usisno crevo (13) (bajonet-zatvarač) i pribor.

Rukovanje



Potpuno odmotajte usisno crevo (A 13), za rad.

Uključivanje / Isključivanje



Umetnite mrežni utikač uređaja.

Uključivanje:

Prekidač Uklj/Isklj (A 3) u položaju „I”.

Isključivanje:

Prekidač Uklj/Isklj (A 3) u položaju „O”.

Primena mlaznica

Podna mlaznica (A 18) sa nastavkom (A 19): za mokro i suvo usisavanje glatkih površina i tepiha.

Podna mlaznica (A 18) bez nastavka (A 19): za mokro i suvo usisavanje tepiha i uklanjanje tvrdokorne prljavštine.

- Pritisnite spojnice na desnoj i levoj strani podne mlaznice (A 18) i skinite nastavak (A 19).



Napominjemo da osetljive površine mogu da se ogrebu prilikom rada bez nastavka.

Mlaznica za fuge (A 20): za usisavanje fuga, ćoškova i grejača.



Mokro usisavanje

1. Za mokro usisavanje, stavite sunderasti filter (15) na korpu filtera (21). Da bi se izbeglo cepanje sunderastog filtera (15),

- umetnite samo jedan suvi filter;
 - malo umotajte ivicu filtera, radi lakšeg umetanja, i onda je ponovo odmotajte.
2. Usisavanje (ispumpavanje): Potopite usisno crevo (A 13) u posudu za vodu, tako što ćete ga držati za držač (A 14), i usisajte vodu.
 3. Ispraznite sakupljač prljavštine odmah nakon usisavanja, jer nije projektovan za čuvanje tečnosti (pogledajte poglavlje „Čišćenje/Održavanje“).



Ne gazite u vodu koju treba usisati. Opasnost od električnog udara.



Kada je sakupljač prljavštine pun, plovak zatvara otvor usisa i postupak usisavanja se prekida. Isključite uređaj i ispraznite sakupljač prljavštine.



Odmah isključite uređaj ako pena ili tečnost počne da curi iz uređaja.



Suvo usisavanje



Filter kesa od tekstila (A 16) je već montirana pri isporuci.

Za suvo usisavanje, navucite filter kesu od tekstila (16) preko korpe filtera (21).



Filter sa naborima je opciono raspoloživ, koji može da se koristi umesto filter kese od tekstila iz obima isporuke (pogledajte odeljak „Rezervni delovi / Pribor“).

Usisavanje papirnom filter kesom:



Da se filter kesa od tekstila ne bi prebrzo preopteretila, preporučujemo dodatnu upotrebu papirne filter kese.

Umetanje filter kese od tekstila

1. Navucite filter kesu od tekstila (16) preko korpe filtera (21).

Umetanje papirne filter kese

2. Savijte bočne spojnice (22) na papirnoj filter kesi (17) kod rupe ka dole.
3. Navucite papirnu filter kesu (17) sa kratkom spojnicom (22) ka gore preko unutrašnjeg priključka za usis (23) (pogledajte strelicu ➔). Zaptivni prsten (24) na otvoru filter kese mora potpuno da obuhvati most (25) na priključku za usis.



Filter kesa od filca za finu prašinu je opciono raspoloživ, koji može da se koristi umesto papirne filter kese iz obima isporuke (pogledajte odeljak „Rezervni delovi / Pribor“).

Usisavanje fine prašine:

Prilikom određenih postupaka usisavanja (npr. brušenje boja i lakova, glodanje ili bušenje zidova, brušenje ili bušenje tvrdog drveta) može da nastane prašina koja je štetna za zdravlje. Za tu finu prašinu preporučujemo primenu sledeće opciono raspoložive kombinacije filtera (pogledajte Rezervni delovi / Pribor):

1. filter sa naborima koji se koristi umesto filter kese od tekstila (16) ;
2. filter kesa od filca za finu prašinu koji se koristi umesto papirne filter kese iz obima isporuke (17).



Funkcija produvanja



Funkcija produvanja se preporučuje bez upotrebe filtera.

Za produvanje, stavite usisno crevo (13) na priključak (9) na glavi motora.

Čišćenje/održavanje



Izvcite mrežni utikač. **Pazite** na opasnost od električnog udara.



Pre svake upotrebe prekontrolišite uređaj na očigledne nedostatke, kao npr. na neispravan mrežni priključni vod, i dajte nedostatke da se poprave ili zamene.

Čišćenje uređaja



Ne prskajte vodu po uređaju i ne koristite agresivna sredstva za čišćenje, tj. rastvarače. Uređaj bi mogao da se ošteti.

- Ispraznite sakupljač prljavštine (**A** 6) nakon rada.
- Očistite sakupljač prljavštine vlažnom krpom.
- Operite sunderasti filter (**A** 15) mlakom vodom i sapunom i ostavite ga da se osuši.
- Istresite filter kesu od tekstila (**A** 16). Ako je potrebno, operite ga mlakom vodom i sapunom i ostavite ga da se osuši.
- Zamenite punu papirnu filter kesu (**A** 17) (za naknadnu porudžbinu pogledajte odeljak „Rezervni delovi / Pribor“).
- Istresite opciono raspoloživi filter sa naborima i očistite ga četkicom ili ručnom metlom.

Održavanje

Uređaj ne zahteva održavanje.

F Čuvanje

- Za čuvanje, namotajte mrežni priključni kabl (10) na držač (2).

Pričvrstite mrežni priključni vod kablovskom spojnicom (11).

- Stavite rastavljeno usisno crevo (12) u držač za pribor na stopama uređaja (7).
- Namotajte usisno crevo (13) oko uređaja i stavite držač (14) u usisno crevo (12).
- Za čuvanje mlaznica služe priključci za pribor (4) na delu motora ili na stopama uređaja (7).
- Čuvajte uređaj na suvom mestu i izvan domašaja dece.

Zbrinjavanje / Zaštita okoliša

Uređaj, pribor i pakovanje zbrinite na ekološki prihvatljiv način.



Punjači nemaju mesta u kućnom otpadu.

Uređaj predajte na sabirnom mestu. Upotrebljeni plastični i metalni delovi mogu da budu sortirani i na taj način se reciklirati. S time u vezi se raspitajte kod Vašeg servisnog centra.

Besplatno vršimo zbrinjavanje Vaših defektnih uređaja koje ste nam poslali.

Kako izjaviti reklamaciju?

Molimo Vas:

- da pozovete korisnički servis: 0800-191-191
- pošaljete e-mail na: grizzly@lidl.rs
- posetite najbližu Lidl prodavnicu.

Da bismo osigurali najbržu asistenciju, molimo da sačuvate fiskalni račun i date ga na uvid prilikom izjavljivanja reklamacije.

Garancija i garantni list

Poštovani,

Ovim putem Vas upoznajemo sa Vašim pravima i obavezama koje proističu iz Zakona o zaštiti potrošača, a u pogledu ostvarivanja prava iz garancije.

Ova garancija ni na koji način ne utiče, niti isključuje prava koja kupac ima u skladu sa važećim Zakonom o zaštiti potrošača po osnovu zakonske odgovornosti prodavca za nesaobraznost robe ugovoru koja traje 2 godine od dana kada je roba predata kupcu.

Davalac garancije ovom izjavom preuzima obavezu da kupcima svojih aparata, a pod uslovima definisanim u ovoj izjavi, obezbedi:

- besplatno otklanjanje kvarova u garantnom roku, koji bi nastali kod uobičajene upotrebe ili zbog grešaka u proizvodnji i materijalu, ili
- zamenu aparata, u garantnom roku predviđenim ovom garancijskom izjavom, u slučaju da opravka nije moguća, ili
- ako otklanjanje kvara nije moguće, kupac ima pravo da zahteva od prodavca povrat novca.

Ukupan rok garancije je 3 godine.

Garantni rok počinje da važi od datuma kupovine proizvoda, odnosno od prijema istog od strane kupca, a što se dokazuje fiskalnim računom.

Garancija važi na teritoriji Republike Srbije.

Kupac može da izjavi reklamaciju usmeno u nekom od prodajnih objekata Lidl Srbija KD, odnosno telefonom, pisanim putem ili elektronskim putem na kontakte kompanije Lidl Srbija KD, uz dostavu fiskalnog računa na uvid.

U cilju ispravnog funkcionisanja proizvod se koristi u skladu sa njegovom namenom i Uputstvom za upotrebu.

Na zahtev kupca, koji je izjavljen u garantnom roku, prodavac će izvršiti otklanjanje kvarova i nedostataka na proizvodu u roku predviđenom Zakonom.

Garantni uslovi:

Pre obraćanja prodavcu za tehničku pomoć, potrebno je proveriti ispravnost instalacije i ostalih potrebnih uslova naznačenih u Uputstvu za upotrebu.

Kupac je dužan da prodavcu preda sve pripadajuće delove proizvoda koje je preuzeo u trenutku kupovine.

Popravke u roku garancije:

Garancija važi počev od dana kada je roba predata kupcu, a na osnovu fiskalnog odsečka. U istom periodu davalac garancije, odnosno prodavac je u obavezi da otkloni sve tehničke kvarove bez naknade, u zakonskom roku.

Garancija ne važi u sledećim slučajevima:





1. Ukoliko prodavcu uz aparat nije priložen fiskalni račun sa datumom prodaje.
2. Ukoliko je kvar prouzrokovan udarom groma, strujnim udarom ili sličnim delovanjem spoljne sile na sam uređaj (požar, poplava, naponski udar...).
3. Ukoliko su nastali kvarovi i oštećenja na uređaju posledica delovanja spoljnih uticaja, kao što su: velika vlaga, previsoka i suviše niska temperatura (pucanje cevi usled smrzavanja, oštećenja gumenih delova, rđanje, itd.)
4. Ukoliko proizvod nije korišćen u skladu sa Uputstvom za upotrebu.
5. Ukoliko je proizvod pokušalo da popravi treće neovlašćeno lice.
6. Ukoliko proizvod nije korišćen u skladu sa namenom.
7. Ukoliko je čišćenje i održavanje uređaja urađeno protivno Uputstvu za upotrebu.
8. Ukoliko je proizvod korišćen u profesionalne svrhe.

Naziv proizvoda:	Usisivač za mokro i suvo usisavanje
Model:	PNTS 1300 F5
Serijski broj:	201907000001 - 202002272132
Proizvođač:	Grizzly Tools GmbH & Co. KG Stockstädter Straße 20 DE-63762 Großostheim Nemačka www.grizzly-service.eu
Ovlašćeni serviser:	Servisni Srbija tel. 0800-191-191 e-mail: grizzly@lidl.rs
Datum predaje robe potrošaču:	datum sa fiskalnog računa
Uvozi i stavlja u promet:	Lidl Srbija KD, Prva južna radna 3, 22330 Nova Pazova, Republika Srbija, tel. 0800-191-191, e-mail: kontakt@lidl.rs





Rezervni delovi / Pribor

Rezervni delovi i pribor stoje na raspolaganju na stranici www.grizzly-service.eu

Ukoliko imate problema sa postupkom poručivanja, molimo Vas da upotrebite obrazac za kontakt. Za dodatna pitanja se obratite „servisnom centru“ (vidi stranu 24).

Pozicija Uputstvo za upotrebu	Pozicija Detaljni crtež	Naziv	Primena	Broj porudžbine
A 1/2	15/21	Glava motora + Ručka		72079212
A 6	20	Sakupljač prljavštine		91096890
A 7	22	Stopa sa točkicama i držačima za pribor		72800092
A 8	3	Sigurnosne stezalice		91096877
A 12	11	Trodelno usisno crevo		91099439
A 13/14	23	Usisno crevo sa držačem		72800218
A 15	12	Sunderasti filter , 3 komada		30250103
A 16	14	Filter kesa od tekstila		30250135
A 17	13	Papirna filter kesa, 20 l, 5 komada		30250136
A 18/19	8	Podna mlaznica sa nastavkom		72800217
A 20	9	Mlaznica za fuge		91099005

Dodatno raspoloživo:

Naziv	Izvedba	Primena	Br. porudžbine
Filter kesa za finu prašinu 20 l, pakovanje od 5 komada	2-slojni mikrofilter od filca, beli		30250111
Filter sa naborima sa poklopcem	bez unutrašnjeg čeličnog pletiva		91092030
Filter sa naborima bez poklopca	sa unutrašnjim čeličnim pletivom		91099009
Poklopac	za filter sa naborima		91092036
Mlaznica za tapacirung	crna		72800040
Mlaznica za automobil	crna		91096445

Pronalaženje greške

Problem	Mogući uzrok	Otklanjanje greške
Uređaj se ne pokreće	Nema mrežnog napona	Proverite utičnicu, mrežni priključni vod, vod i osigurač, eventualno popravka koju vrši električar
	Prekidač Uklj/Isklj (A 3) je neispravan	Popravka od strane korisničke službe
	Ugljene četkice su istrošene	
	Motor je u kvaru	
Slaba snaga usisa ili uopšte nema snage usisa	Usisno crevo (A 13/14) ili mlaznica (A 18/20) su začepljeni	Otklonite začepljenje i blokade
	Usisno crevo (A 12) nije ispravno sastavljeno	Ispravno sastavite usisno crevo
	Sakupljač prljavštine (A 6) je otvoren	Zatvorite posudu
	Sakupljač prljavštine (A 6) je pun	Ispraznite posudu
	Filter (A 15/16/17) je pun ili je preopterećen	Ispraznite filter, očistite ga ili ga zamenite
	Plovak u korpi filtera (D 21) je u pogrešnom položaju (npr. zbog naglih pokreta)	Isključite uređaj da bi se kugla spustila i onda ponovo uključite uređaj
	Plovak u korpi filtera (D 21) je neispravan	Popravka od strane korisničke službe
Plovak ne isključuje uređaj	Plovak u korpi filtera (D 21) se ne kreće	Oslobodite plovak
	Plovak u korpi filtera (D 21) je neispravan	Popravka od strane korisničke službe
Prašina ili prljavština se produvavaju iz uređaja	Filter (A 15/16/17) nije montiran ili nije ispravno montiran	Umetnite filter koji nedostaje ili proverite ispravno naleganje filtera

Cuprins

Introducere	27
Utilizare	27
Descriere generală	28
Inventar de livrare.....	28
Descrierea modului de funcționare.....	28
Privire de ansamblu	28
Pictograme pentru utilizarea duzelor și a filtrelor.....	29
Date tehnice.....	29
Instrucțiuni de siguranță.....	30
Simboluri folosite	30
Simboluri înscrise pe aparat.....	30
Instrucțiuni generale de siguranță	30
Asamblare	32
Operare	32
Conectare/Deconectare	32
Utilizarea duzelor.....	32
Aspirarea lichidelor	32
Aspirare uscată.....	33
Funcția de suflantă.....	34
Curățire/Mentenanță	34
Curățați aparatul	34
Mentenanță	34
Depozitare	34
Reciclare/Protecția mediului înconjurător	34
Piese de schimb/Acesorii	35
Identificare defecțiuni	36
Garanție	37
Reparații-Service.....	38
Service-Center	38
Importator	38
Traducerea Declarației Originale de Conformitate CE	80
Schemă de explozie	85

Introducere

Felicitări pentru achiziția noului Dvs. aparat. Ați luat o decizie înțeleaptă și ați achiziționat un produs valoros.

Acest aparat a fost verificat din punct de vedere calitativ în timpul producției și a fost supus unui control final. Astfel, capacitatea funcțională a aparatului Dvs. a fost garantată. Nu este exclus ca, în cazuri izolate, să se găsească resturi de apă sau lubrifianți pe sau în aparat, respectiv în furtunuri. Aceasta nu constituie o lipsă sau un defect, și, de asemenea, nu este un motiv de îngrijorare.



Manualul de operare este parte integrantă a acestui produs. Acesta include instrucțiuni importante despre siguranță, utilizare și eliminare. Înainte de a începe să folosiți aparatul, familiarizați-vă cu toate instrucțiunile privind operarea și siguranța. Folosiți aparatul doar în conformitate cu manualul de operare și doar în scopurile recomandate. Mențineți manualul în condiții corespunzătoare și, odată cu transmiterea instalației către terți, predați și toată documentația aferentă.

Utilizare

Aparatul este pentru uzul casnic și se folosește la aspirarea prin filtru de apă a prafului din casă, atelier, automobil sau garaj. Aparatul poate fi utilizat și ca suflantă sau pentru aspirarea apei.

Acest aparat nu este destinat pentru uzul industrial. În cazul utilizării în scop industrial, dreptul la garanție este anulat. Se interzice aspirarea de substanțe inflamabile, explozive sau dăunătoare sănătății.

Fabricantul nu este responsabil pentru daunele cauzate de utilizarea necorespunzătoare sau operarea incorectă a aparatului.

Descriere generală



Imaginile pot fi vizualizate pe anterioară și spate rabatabilă.

Inventar de livrare

Despachetați aparatul și verificați conținutul. Aparatul este dotat cu unitate de motor montată (A 1). Pentru demontarea unității de motor și îndepărtarea accesoriilor, deschideți  clipul de închidere (A 8). Reciclați în mod corespunzător ambalajul.

- A** 1 Unitate motor
- 2 Mâner
- 6 Recipient de depozitare
- 7 5 Picioare cu role
- 12 Tub de aspirare din 3 segmente
- 13 Furtun de aspirare cu mâner
- 15 Filtru de spumă
- 16 Filtru textil (deja montat)
- 17 Sac de hârtie cu filtru
- 18 Duză pentru curățarea pardoseli-
lor cu
- 19 adaptor rotativ pentru conector
cu perie și lamă de cauciuc
pentru aspirarea covoarelor și a
suprafațelor plane (deja montat)
- 20 Duză pentru rosturi
 - 7 șuruburi în cruce
 - Instrucțiuni de utilizare

Descrierea modului de funcționare

Aparatul este dotat cu un recipient din plastic, stabil, pentru depozitarea murdăriei. Rolele de ghidare permit o manevrabilitate sporită a aparatului. La aspirarea lichidului, dacă recipientul de depozitare a murdăriei este plin, are loc deconectarea fluxului de aer de absorbție, prin intermediul unui flotor. În plus, aparatul are și o suflantă.

Funcția unității de comandă se regăsește în descrierile următoare.

Privire de ansamblu



Carcasă

- 1 Unitate motor
- 2 Mâner + suport pentru cablu de rețea
- 3 Conector/Deconector
- 4 4 Porturi de atașare a accesoriilor
- 5 Conectare aspirator
- 6 Recipient de depozitare
- 7 5 Picioare cu role de ghidare și carcase pentru accesorii
- 8 2 clipuri de închidere
- 9 Conectare suflantă
- 10 Cablu de rețea
- 11 Clemă pentru cablu

Accesorii

- 12 Tub de aspirare din 3 segmente
- 13 Furtun de aspirare cu
- 14 Mâner

Filtre

- 15 Filtru de spumă pentru aspirarea lichidelor (deja montat)
- 16 Filtru textil pentru aspirare uscată (deja montat)
- 17 Sac de hârtie cu filtru pentru aspirarea murdăriei grosiere

Duză

- 18 Duză pentru curățarea pardoselilor cu
- 19 adaptor rotativ pentru conector cu perie și lamă de cauciuc pentru aspirarea covoarelor și a suprafațelor plane (deja montat)
- 20 Duză pentru rosturi



- 21 Tambur filtrant
- 22 Eclise la sacul de filtrare din hârtie
- 23 Ștuțuri de aspirare
- 24 Inel de etanșare
- 25 Brida de pe canalul de absorbție

Pictograme pentru utilizarea duzelor și a filtrelor



Duză pentru aspirarea covoarelor.



Duză pentru aspirarea suprafețelor netede și a pardoselilor tari.



Duză pentru aspirarea prafului și a murdăriei din rosturi și fisuri.



Duză specială pentru aspirarea tapițeriei și a saltelelor.



Duză specială pentru curățarea autovehiculului.



Filtru pentru aspirarea lichidelor.



Filtrul nu este adecvat pentru aspirarea lichidelor.



Filtru pentru aspirarea murdăriei uscate din gospodărie, garaj și atelier.



Filtru pentru aspirarea prafului fin, de ex. a prafului de piatră și a prafului de lemn.

Date tehnice

AparatPNTS 1300 F5

Tensiune efectivă

U 220-240 V~, 50/60 Hz

Admisie efectivă

(putere conectată) P 1300 W

Clasă de izolare II

Tip de izolare IPX4

Putere de absorbție ... 17,5 kPA (175 mbar)

Lungime cablu 4 m

Volum recipient inox (brut) 20 l

Volum utilizabil al recipientului (apa).... 12 l

Greutate (incl. toate accesoriile) ...cca 4,8 kg

În timpul procesului de dezvoltare, pot fi aduse modificări tehnice și optice, fără informare prealabilă. Astfel, măsurile, indiciile și instrucțiunile stipulate în acest manual de operare nu oferă nicio garanție. De aceea, solicitările legale emise pe baza acestui manual de operare nu pot fi făcute valabile.

Instrucțiuni de siguranță

Acest aparat nu este prevăzut pentru a fi folosit de copii cu vârste de peste 8 ani și nici de persoane cu abilități fizice, senzoriale sau spirituale reduse sau care nu posedă experiența și/sau cunoștințele necesare, dacă acestea nu sunt monitorizate de o persoană responsabilă cu siguranța lor sau dacă nu au fost instruite referitor la modul de utilizare a aparatului. Copiilor nu le este permis să se joace cu aparatul. Operațiunile de curățire și mentenanță nu trebuie să fie realizate de copii, dacă aceștia nu sunt supravegheați.

Simboluri folosite



Semnale de pericol cu date referitoare la prevenirea accidentării persoanelor sau daunelor materiale.



Semnale de interdicție cu date referitoare la prevenirea daunelor materiale.



Indicatoare cu date despre operarea facilă a aparatului.

Simboluri înscrise pe aparat



Clasă de izolare II (Izolare dublă)



Dispozitivele electrice nu trebuie aruncate în deșeurile casnice.



Numai pentru cenușă rece*!

Există pericol de incendiu, dacă materialul aspirabil depășește o temperatură de 40 °C (104 °F)!

* „Cenușa rece” este cenușa, care s-a răcit suficient și nu mai conține cuiburi de jar. Acest lucru se poate constata prin căutarea în cenușă cu un instrument metalic, înainte a utiliza aparatul. Din cenușa rece nu mai radiază nicio căldură perceptibilă.

Instrucțiuni generale de siguranță



Atenție! La folosirea de aparate electrice trebuie luate următoarele măsuri principale de protecție pentru a evita pericolele de șoc, rănire și incendiu:

Astfel evitați accidentele și vătămrile corporale:

- Aparatul în funcțiune nu trebuie abandonat fără a fi supravegheat.
- Aparatul nu trebuie folosit în scopul aspirării de persoane sau animale.
- În timpul funcționării, nu îndreptați, în nici un caz, furtunul de aspirare sau duzele înspre dvs. sau înspre alte persoane, în special în direcția ochilor sau a urechilor. Există pericol de rănire.
- Nu aspirați substanțe fierbinți, incandescente, inflamabile, explozive sau dăunătoare sănătății. Printre acestea se numără cenușa fierbinte, benzina, solvenții, substanțele acide sau

alcaline. Acestea generează riscuri de incendiu și vătămare corporală.

- Duzele și tubul de aspirare nu trebuie să ajungă la nivelul feței în timpul funcționării. Aceasta generează riscul de vătămare corporală.

Astfel evitați accidentele și vătămarile corporale cauzate de șocul electric:

- Cablul de rețea trebuie asigurat împotriva deteriorării cauzate prin strângere, tensionare sau contactul cu margini ascuțite.
- Înainte de fiecare utilizare, verificați conexiunea la rețea și cablul prelungitor, pentru ca acestea să nu fie deteriorate. În cazul în care cablul este deteriorat, nu puneți aparatul în funcțiune.
- În cazul în care cablul conector al acestui aparat este deteriorat, trebuie să contactați fabricantul, reprezentantul acestuia sau o persoană autorizată în acest sens, pentru a evita orice pericol.
- Opritiți aparatul și deconectați cablul de rețea:
 - dacă nu utilizați aparatul, când acesta este transportat sau nesupravegheat;
 - când inspecțiați, curățați aparatul sau când îndepărtați dispozitivele de blocare;
 - dacă efectuați lucrări de curățire sau mentenanță sau dacă înlocuiți accesoriile;
 - în cazul în care cablul conector sau prelungitorul este deteriorat;

- după contactul cu corpuri străine sau la vibrații anormale.

- Nu utilizați cablul de conectare la rețea pentru a scoate ștecărul din priză sau pentru a trage aparatul. Protejați cablul de conectare la rețea de căldură, ulei și muchii ascuțite.
- Aveți grijă ca tensiunea de rețea să corespundă datelor de pe plăcuța de fabricație.
- Conectați aparatul la o priză care a fost asigurată cu minim 16A.
- Conectați aparatul la o priză cu dispozitiv de protecție contra curenților vagabonzi (RCD), cu un curent vagabond nominal care să nu depășească 30 mA.

Astfel evitați deteriorarea aparatului și eventualele accidente astfel generate:

- Asigurați-vă că aparatul este corect asamblat și că filtrele sunt în poziția corectă.
- Nu operați aparatul fără filtru. Acesta poate fi astfel deteriorat.
- Folosiți doar piese de schimb și accesorii livrate și recomandate de centrul nostru de service (vezi „Piese de schimb/Accesorii”). Utilizarea altor tipuri de piese de schimb duce la pierderea autotată a garanției.
- Reparațiile trebuie efectuate doar de centrele de service autorizate de noi.
- Respectați instrucțiunile referitoare la curățirea și mentenanța aparatului.
- Mențineți aparatul într-un loc uscat și în afara accesului copiilor.

Asamblare



Trageți ștecherul de rețea. Acesta poate genera risc de vătămare corporală prin șoc electric.



La livrarea aparatului sacul textil de filtru (A 16) este deja montat.



- Înșurubați strâns mânerul (2) cu ajutorul șuruburilor în cruce furnizate (2a).
- Montați picioarele (7) și fixați-le cu ajutorul șuruburilor în cruce furnizate (7a).
- Introduceți filtrul:
 - Filtru din burete pentru aspirarea lichidelor (C 15)
 - Filtru textil (D 16) pentru aspirarea uscată
 - Sac de hârtie (D 17).

Nu aspirați niciodată fără filtru!
- Amplasați unitatea-motor (1) pe recipientul de depozitare a murdăriei (6) și etanșați  cu clipurile de închidere (8).
- Conectați furtunul de aspirare (13) și accesoriile (Închidere tip baionetă).

Operare



Desfășurați complet furtunul de aspirație (A 13) pentru lucru.

Conectare/Deconectare



Introduceți ștecherul de rețea al aparatului în priză.

Conectare:

Conector/Deconector (A 3) în poziția „I”.

Deconectare:

Conector/Deconector (A 3) în poziția „0”.

Utilizarea duzelor

Duză pentru curățarea pardoselilor (A 18) cu adaptor pentru conector (A 19):

pentru aspirarea prin filtru de apă a prafului de pe suprafețe plane și covoare.

Duză pentru curățarea pardoselilor (A 18) fără adaptor pentru conector (A 19):

pentru aspirarea prin filtru de apă a prafului de pe covoare, pentru îndepărtarea murdăriei persistente.

- Apăsați eclisele din dreapta și din stânga pe duza pentru curățarea pardoselilor (A 18) și îndepărtați adaptorul pentru conector (A 19).



Suprafețele sensibile pot fi zgâriate dacă nu se utilizează adaptorul pentru conector.

Duză pentru rosturi (A 20):

pentru aspirarea rosturilor, obiectelor unghiulare și radiatoarelor.



Aspirarea lichidelor

- Pentru aspirarea de lichide sau apă, montați filtrul de spumă (15) pe coșul de filtrare (21). Pentru a evita deteriorarea filtrului de spumă (15),
 - acesta trebuie folosit numai atunci când este uscat;
 - îndoiiți puțin marginea filtrului pentru introducere și rulați-o apoi din nou la loc.

- Aspirație (evacuare prin pompare):
Imersați furtunul de aspirație (A 13)
de mâner (A 14) în rezervorul de apă
și aspirați apa.
- Goliți recipientul de murdărie imediat
după aspirare, deoarece acesta nu
este construit pentru păstrarea lichide-
lor (vezi „Curățare/Mentenanță”).



Nu intrați în apa care trebuie aspirată. Pericol de electrocutare!



Dacă recipientul de depozitare a murdăriei este plin, flotorul blochează orificiul de absorbție iar procesul de absorbție este întrerupt. Deconectați aparatul și goliți recipientul de depozitare a murdăriei.



În cazul în care spuma sau lichidele ies din recipient, întrerupeți imediat procesul de absorbție.



Aspirare uscată



La livrarea aparatului sacul textil de filtru (16) este deja montat.

La aspirarea uscată, rabatați filtrul textil (16) pe coșul filtrului (21).



Opțional se poate achiziționa și un filtru de umplere, care poate fi utilizat în locul filtrului de material textil din furnitură (a se vedea „Piese de schimb/Accesorii”).

Aspirarea cu sac de hârtie cu filtru:



În timpul aspirării particulelor fine de praf, este posibil ca filtrul de umplere să se colmateze mai repe-

de decât este normal. De aceea, recomandăm utilizarea unei pungi suplimentare de filtrare a prafului.

Montarea filtrului textil

- Rabatați filtrul textil (16) pe coșul filtrului (21).

Montarea sacului de hârtie cu filtru

- Din zona perforată, îndoiți în jos plăcile laterale (22) de pe sacul de hârtie cu filtru (17).
- Introduceți sacul de hârtie cu filtru (17) cu placa scurtă (22) în sus, prin tuburile de aspirare din interior (23) (vezi săgeata ➔). Inelul de etanșeizare (24) de pe deschiderea sacului de hârtie cu filtru trebuie să înconjoare perfect brida (25) de pe canalul de absorbție.



Opțional se poate achiziționa și un filtru de umplere, care poate fi utilizat în locul filtrului de material textil din furnitură (a se vedea „Piese de schimb/Accesorii”).

Aspirarea prafulor fine:

La anumite procese de aspirare (de ex. șlefuirea vopselelor și a lacurilor, frezarea sau găurirea zidăriei, șlefuirea sau găurirea lemnului tare) se pot forma prafuli dăunătoare sănătății.

Pentru aceste prafuli fine recomandăm utilizarea următoarei combinații de filtru disponibile opțional (vezi „Piese de schimb/Accesorii”):

- Filtru burduf care se utilizează în locul sacului textil de filtru (16) cuprins în furnitură;
- Sac de filtru pentru praf fin din păslă care este utilizat în locul sacului de filtru din hârtie (17) cuprins în furnitură.

E Funcția de suflantă

i Funcția de suflare se recomandă fără utilizarea unui filtru.

Pentru a folosi funcția de suflantă, montați furtunul de aspirare (13) pe racordul (9) de pe unitatea-motor.

Curățire/Mentenanță

 Trageți ștecherul de rețea. Acesta poate genera risc de vătămare corporală prin șoc electric.

 Verificați dacă aparatul este uzat în mod anormal sau dacă prezintă deteriorări vizibile cum ar fi un cablu de rețea defect, care trebuie reparat sau înlocuit.

Curățați aparatul

 Nu spălați aparatul cu apă și nu folosiți instrumente ascuțite, respectiv detergenți agresivi. Aparatul poate fi astfel deteriorat.

- După operare, goliți recipientul de depozitare (A 6) a murdăriei.
- Curățați recipientul de depozitare a murdăriei cu o lavetă umedă.
- Spălați filtrul de spumă (A 15) cu apă fierbinte și săpun și apoi lăsați să se usuce.
- Limpeziți filtrul de umplere (A 16) și curățați-l cu o pensetă sau o pensulă.
- Instalați o pungă nouă de filtrare (A 17) (pentru a comanda din nou, vezi capitolul „Piese de schimb/Accesorii”).
- Scuturați filtrul burduf care este disponibil opțional și curățați-l cu o pensulă sau cu o măturică.

Mentenanță

- Aparatul nu necesită mentenanță.

Depozitare

- F**
- Pentru depozitare înfășurați cablul de racordare la rețea (10) în jurul suportului (2). Fixați cablul de alimentare cu clema pentru cablu (11).
 - Introduceți tuburile de aspirare (12) divizate în carcasa pentru accesorii de pe picioarele aparatului (7).
 - Înfășurați furtunul de aspirație (13) în jurul aparatului și introduceți piesa de mâner (14) într-o țevă de aspirație (12).
 - Pentru depozitarea duzelor, folosiți portul de atașare de pe unitatea-motor (A 4) sau de pe picioarele aparatului (7).
 - Mențineți aparatul într-un loc uscat și în afara accesului copiilor.

Reciclare/Protecția mediului înconjurător

Predați aparatul, accesoriile și ambalajul către o unitate de reciclare ecologică.







Dispozitivele electrice nu trebuie aruncate în deșeurile casnice.

Predați aparatul către o unitate de reciclare. Componentele plastice și metalice folosite pot fi colectate separat, contribuind la eficientizarea procesului de reciclare. În acest sens, adresați-vă centrului nostru de service. Reciclarea aparatelor stricate predate de Dvs. se face în mod gratuit.





Piese de schimb/Accesorii

**Piese de schimb și accesorii sunt disponibile pe site-ul
www.grizzly-service.eu**

Dacă veți avea probleme cu procesul de comandă, vă rugăm să utilizați formularul de contact. Pentru întrebări suplimentare vă rugăm să vă adresați către „Centrul de service” (vezi pagina 38).

Poz. Instrucțiuni de utilizare	Poz. Schemă de explozie	Descriere	Utilizare	Nr. articol
A 1/2	15/21	Unitate motor + Mâner		72079212
A 6	20	Recipient de depozitare		91096890
A 7	22	Picior cu role de ghidare și șurub		72800092
A 8	3	Clip de închidere		91096877
A 12	11	Tub de aspirare din 3 segmente		91099439
A 13/14	23	Furtun de aspirare cu mâner		72800218
A 15	12	Filtru de spumă, 3 piese		30250103
A 16	14	Filtru textil, albastru		30250135
A 17	13	Sac de hârtie cu filtru, 5 piese		30250136
A 18/19	8	Duză pentru curățarea pardoselilor cu adaptor rotativ pentru conector		72800217
A 20	9	Duză pentru rosturi		91099005

Disponibil suplimentar:

Descriere	Variantă	Utilizare	Nr. articol
Sac de filtrare pentru praf fin 20 l, 5 piese.	Geotextil microfiltrant 2 straturi, alb		30250111
Filtrul de umplere cu car- casă de filtru	fără împletitură interioară din oțel		91092030
Filtrul de umplere fără carcasă de filtru	cu împletitură interioară din oțel		91099009
Carcasă filtru	pentru filtru de umplere		91092036
Duză pentru tapiserie	negru		72800040
Duză auto	negru		91096445

Identificare defecțiuni

Problemă	Cauză posibilă	Eliminare eroare
Aparatul nu pornește	Tensiune de rețea - lipsește	Verificați priza, cablul, furtunul, ștecherul și siguranța, eventual contactați un specialist în acest scop
	Conector/Deconector (A 3) defect	Reparație efectuată de serviciul pentru clienți
	Perie de cărbuni uzată	
	Motor defect	
Incapacitate sau capacitate redusă de aspirare	Sistem de furtunuri (A 13/14) sau duze (A 18/20) blocate	Îndepărtați opritoarele și dispozitivele de blocare
	Tuburi de aspirare (A 12) incorect asamblate	Asamblați corect tuburile de aspirare
	Recipient (A 6) deschis	Închideți recipientul
	Recipient (A 6) plin	Goliți recipientul
	Filtru (A 15/16/17) plin sau colmatat	Goliți, curățați sau înlocuiți filtrele
	Florul din tamburul filtrant (D 21) este în poziție necorespunzătoare (de ex. datorită unor mișcări bruște)	Deconectați aparatul pentru ca rulmentul să revină în poziție normală, iar apoi reconectați aparatul
	Florul din tamburul filtrant este (D 21) defect	Reparație prin intermediul serviciului pentru clienți
Florul nu deconectează aparatul	Florul din tamburul filtrant (D 21) nu se mișcă	Eliberați florul
	Florul din tamburul filtrant este (D 21) defect	Reparație prin intermediul serviciului pentru clienți
Praful sau murdăria este suflată din aparat	Filtrul (A 15/16/17) nu este montat sau nu este montat corect	Introduceți filtrul care lipsește sau verificați așezarea corectă a filtrului

Garanție

Stimată clientă, stimate client,
Pentru acest aparat veți primi 3 ani de garanție, de la data achiziției.

În cazul în care aparatul este deteriorat, aveți dreptul legal de a solicita compensarea prejudiciilor de către comerciantul produsului. Aceste drepturi legale nu sunt limitate de garanția oferită de noi și prezentată în cele ce urmează.

Clauze de garanție

Termenul garanției începe de la data achiziționării aparatului. Vă rugăm să păstrați în condiții corespunzătoare bonul de casă original. Acest document este solicitat ca și dovadă a achiziției.

Dacă, pe parcursul a trei ani din momentul achiziției, apare vreo daună materială sau de fabricație, produsul va fi reparat sau înlocuit gratuit – la alegerea noastră. Serviciile prestate în perioada garanției presupun ca, în cadrul termenului-de-trei-ani, să fie prezentate aparatul defect și dovada achiziției (bonul de casă) și să se descrie pe scurt în ce constă și când a apărut dauna.

Dacă defectul nu este acoperit de garanție, veți primi fie produsul reparat fie unul nou. Din momentul reparării sau înlocuirii produsului, dreptul la garanție este anulat.

Perioada de garanție și dreptul la repararea prejudiciului

Perioada de garanție nu se prelungește după ce aceasta expiră. Acest lucru este valabil și pentru componentele înlocuite și reparate. Este recomandabil ca eventualele daune și lipsuri să fie comunicate imediat după achiziție. După expirarea garanției, reparațiile necesare sunt realizate contra-cost.

Conținutul garanției

Aparatul este fabricat în conformitate cu standarde de calitate foarte înalte și este testat în detaliu înainte de livrare.

Dreptul la garanție este valabil pentru erorile materiale sau de fabricație. Această garanție nu acoperă componente ale produsului care sunt expuse unui grad normal de uzură și care, din acest motiv, pot fi considerate ca piese de schimb (de ex. filtrul sau accesoriile) și nici daunele produse asupra componentelor fragile (de ex. comutator).

Această garanție este anulată dacă produsul a fost deteriorat, folosit necorespunzător sau dacă nu a fost supus lucrărilor de mentenanță. Pentru a garanta o utilizare corespunzătoare a produsului trebuie să respectați instrucțiunile din manualul de operare. Trebuie neapărat evitate acele domenii de aplicare și acțiuni care sunt contra-indicate sau asupra cărora avertizează manualul de utilizare.

Produsul trebuie să fie folosit doar pentru uz privat, nu industrial. Garanția este anulată în cazul unei manipulări abuzive sau necorespunzătoare, al folosirii forței și în cazul intervențiilor care nu au fost efectuate de departamentul nostru autorizat de service.

Executarea garanției

Pentru a garanta o procesare rapidă a cazului Dvs., vă rugăm să respectați următoarele instrucțiuni:

- Păstrați bonul de casă și numărul de identificare (IAN 315160_1904) ca și dovadă a achiziției produsului.
- Numărul articolului este înscris pe plăcuța de fabricație.
- Dacă apar erori funcționale sau alte lipsuri, contactați imediat, **telefonice** sau

RO

prin **e-mail**, departamentul de service menționat mai jos. Veți primi informații suplimentare referitoare la modalitatea de soluționare a reclamației Dvs.

- Produsul evaluat ca fiind defect, în urma consultării cu serviciul nostru de relații cu clienții, poate fi expediat gratuit către departamentul de service indicat de noi, odată cu dovada achiziției (bonul de casă) și cu o declarație în care descrieți în ce constă și când a apărut defecțiunea. Pentru a evita problemele de recepționare și costurile suplimentare, este obligatoriu să folosiți doar adresa poștală furnizată de noi. Asigurați-vă că pachetul nu este expediat cu plata la destinatar, prin Sperrgut, Express sau alți furnizori speciali. Vă rugăm să includeți și accesoriile primite în momentul achiziției și folosiți un ambalaj suficient de solid.

Reparații-Service

Lucrările de reparații neincluse în garanție pot fi executate, contra-cost, în departamentul nostru de service. În acest sens, vom fi încântați să vă transmitem o ofertă de preț. Putem prelucra doar aparate care au fost predate suficient de bine ambalate și care poartă însemnele poștei.

Atenție: Vă rugăm să curățați aparatul înainte de a ni-l transmite și să atașați o notă referitor la defecțiunea în cauză.

Aparatele transmise prin servicii cu plata la destinatar sau prin Sperrgut, Express sau alți furnizori speciali nu sunt acceptate. Reciclarea aparatelor stricate predate de Dvs. se face în mod gratuit.

Service-Center

RO

Service România

Tel.: 0800896637

E-Mail: grizzly@lidl.ro

IAN 315160_1904

Importator

Vă rugăm să țineți cont de faptul că următoarea adresă nu este una de service. Contactați doar centrul de service menționat mai sus.

Grizzly Tools GmbH & Co. KG

Stockstädter Straße 20

DE-63762 Großostheim

Germania

www.grizzly-service.eu

Съдържание

Увод.....	39
Употреба по предназначение	39
Общо описание	40
Окомплектовка на доставката/ принадлежности	40
Преглед	40
Описание на функциите	41
Символи за употреба на накрайници и филтри.....	41
Технически данни	41
Указания за безопасност	42
Символи в ръководството	42
Символи върху уреда.....	42
Общи указания за безопасност.....	42
Монтаж.....	44
Обслужване	44
Включване/изключване.....	44
Използване на накрайниците	44
Мокро изсмукване	45
Сухо изсмукване.....	45
Функция за издухване	46
Почистване/поддръжка	46
Почистване на уреда.....	46
Техническа поддръжка.....	47
Съхранение.....	47
Изхвърляне/Защита на околната среда.....	47
Ремонтен сервиз / извънгаранционно обслужване	49
Сервизно обслужване.....	49
Вносител	49
Резервни части/Принадлежности ..	51
Търсене на грешки	52
Превод на оригиналната СЕ- декларация за съответствие	79
Технически чертеж.....	85

Увод

Сърдечно Ви честитим закупуването на Вашия нов уред.

По такъв начин Вие сте избрали един висококачествен продукт. По време на производството уредът е проверяван за качество и е подложен на крайна проверка. Така функционалната пригодност на Вашия уред е гарантирана.



Ръководството за експлоатация е неразделна част от продукта. То съдържа важни указания за безопасността, употребата и изхвърлянето. Преди употребата на продукта се запознайте с всички указания за обслужване и инструкции за безопасност. Използвайте продукта само съгласно описанието и за посочените области на употреба. Пазете пътяването добре и когато предавате продукта на трети лица, предавайте заедно с него и всички документи.

Употреба по предназначение

Уредът е предназначен за мокро и сухо изсмукване в домашната област, като напр. в домакинството, в хоби помещението, в автомобила или в гаража. Уредът може да се използва също за издухване или изсмукване на вода. Изсмукването на запалими, експлозивни или опасни за здравето материали е забранено. Уредът е предназначен за дейности тип „домашен майстор“. Той не е конструиран за промишлена употреба. Производителят не носи отговорност за щети, които са предизвикани от неправилна употреба или неправилно обслужване.

Общо описание



Фигурите ще намерите на предната и задната отваряща се страница.

Окомплектовка на доставката/принадлежности

Разопакувайте уреда и проверете, дали е напълно окомплектован:

Уредът се доставя с поставена глава на мотора (A 1). За сваляне на главата на мотора отворете  щипките за затваряне (A 8).

- A**
- 1 Глава на мотора
 - 2 Дръжка за носене
 - 6 Контейнер за отпадъци
 - 7 5 крака с ролки
 - 12 Смукателна тръба от три части
 - 13 Смукателен маркуч с дръжка
 - 15 Филтър от пенопласт
 - 16 Текстилна филтърна торбичка (вече монтирана)
 - 17 Хартиена филтърна торбичка
 - 18 Накрайник за под с
 - 19 въртяща се приставка с четка и гумен елемент за изсмукване на килими и гладки повърхности (вече монтиран)
 - 20 Накрайник за фуги
 - 7 винта с кръстообразно гнездо
 - Ръководство за експлоатация

Изхвърлете опаковъчния материал по подходящ начин.

Преглед



Корпус

- 1 Глава на мотора
- 2 Дръжка за носене и стойка за кабела за свързване с мрежата
- 3 Превключвател за включване/изключване
- 4 4 порта за поставяне на принадлежности
- 5 Връзка за изсмукване
- 6 Контейнер за отпадъци
- 7 5 крака с ролки и държачи за принадлежности
- 8 2 щипки за затваряне
- 9 Връзка за издухване
- 10 Мрежови захранващ кабел
- 11 Кабелна щипка

Принадлежности

- 12 Смукателна тръба от три части
- 13 Смукателен маркуч с
- 14 ръкохватка

Филтър

- 15 Филтър от пенопласт за мокро изсмукване
- 16 Текстилна филтърна торбичка за сухо изсмукване (вече монтирана)
- 17 Хартиена филтърна торбичка за изсмукване на груби замърсявания

Накрайници

- 18 Накрайник за под с
- 19 въртяща се приставка с четка и гумен елемент за изсмукване на килими и гладки повърхности (вече монтиран)
- 20 Накрайник за фуги

- D** 21 Филтърен кош
- 22 Пластини на хартиената филтърна торбичка
- 23 Смукателен накрайник
- 24 Уплътнителен пръстен
- 25 Шийка на смукателния накрайник

Описание на функциите

Уредът е оборудван със стабилен пластмасов контейнер за събиране на отпадъците. Ролките позволяват голяма маневреност на уреда. При мокро изсмукване се извършва изключване на засмуквания въздушен поток чрез поплавък, когато контейнерът за отпадъци е пълен. Допълнително уредът разполага с функция за издухване. Функцията на контролните елементи ще откриете в следващите описания.

Символи за употреба на накрайници и филтри



Накрайник за почистване на килими.



Накрайник за почистване на гладки повърхности и твърди подове.



Накрайник за почистване на прах и замърсявания от фуги и процеци.



Специален накрайник за почистване на тапицерии и матраци.



Специален накрайник за почистване на автомобили.



Филтър за изсмукване на течности.



Филтърът не е предназначен за изсмукване на течности.



Филтър за изсмукване на сухи замърсявания в домакинство, гараж и работилница.



Филтър за изсмукване на фин прах като напр. прах от камъни и дърва.

Технически данни

Уред **PNTS 1300 F5**
 Номинално напрежение U ..220-240 V~, 50/60 Hz

Номинална консумация
 (присъединителна мощност) P .. 1300 W
 Клас на защита II
 Вид защита IPX4
 Смукателна
 мощност 17,5 kPA (175 mbar)
 Дължина
 на мрежовия захранващ кабел 4 m
 Съдържание на контейнера
 за отпадъци (бруто) 20 l
 Полезен обем на контейнера (вода) . 12 l
 Тегло (вкл. всички
 принадлежности) ок. 4,8 kg

В хода на усъвършенстване без предизвестие могат да бъдат предприети технически и визуални промени. Затова всички размери, указания и данни в настоящото ръководство за експлоатация са без гаранция. Въз основа на ръководството за експлоатация не могат да се предявяват правни претенции.

Указания за безопасност

Този уред може да се използва от деца над 8-годишна възраст, както и от лица с намалени физически, сетивни или умствени възможности или липса на опит и знания, само ако те са под наблюдение или са били инструктирани относно безопасната употреба на уреда и разбират произлизащите от това опасности. Деца не трябва да си играят с уреда. Почистването и поддръжката от потребителя не трябва да се извършват от деца без наблюдение.

Символи в ръководството



Знак за опасност с информация за предотвратяване на лични или материални щети.



Предупредителен знак (вместо удивителния знак е обяснено предупреждението) с информация за предотвратяване на щети.



Указателен знак с информация за по-добро боравене с уреда.

Символи върху уреда



Клас на защита II (двойна изолация)



Електроуредите нямат място в домакинската смет.



Само за студена пепел*! Съществува опасност от пожар, ако изсмукваният материал надвиши температура от 40 °C (104 °F)!

* „Студената пепел“ е пепел, която е изстивала достатъчно дълго и повече не съдържа въглени. Това може да бъде установено като пепелта бъде разровена с метално помощно средство, преди да се използва уредът. От студената пепел вече не произлиза осезателно топлинно излъчване.

Общи указания за безопасност



Внимание! При работа с електроуреди трябва да се спазват следващите основни мерки за защита от токов удар, опасност от нараняване и пожар:

Така ще избегнете злополуки и наранявания:

- Никога не оставяйте готов за работа уред без надзор на работното място.
- Хора и животни не трябва да бъдат изсмуквани с уреда.
- В никакъв случай не насочвайте смукателния маркуч и крайниците по време на работа към самите себе си или други лица, особено към очите и ушите. Съществува опасност от нараняване.

- Не изсмуквайте горещи, тлеещи, запалими, експлозивни или опасни за здравето материали. Към тях наред с другите спада гореща пепел, бензин, разтворители, киселини или основи. Съществува опасност от пожар и нараняване.
- Накрайниците и смукателната тръба не трябва да се повдигат до височината на главата при работа. Съществува опасност от нараняване.

Така ще избегнете злополуки и наранявания от токов удар:

- Внимавайте мрежовият захранващ кабел да не бъде повреден чрез дърпане върху остри ръбове, заклещване или дърпане на кабела.
- Преди всяка употреба проверявайте мрежовия захранващ кабел и удължаващия кабел за повреди и стареене. Не използвайте уреда, ако кабелът е повреден или износен.
- Ако захранващия кабел на този уред е повреден, той трябва да бъде заменен от производителя или неговия отдел за обслужване на клиенти или от подобно квалифицирано лице, за да се избегнат щети.
- Изключете уреда и извадете щепсела:
 - когато не използвате уреда, транспортирате го или го оставяте без наблюдение;
 - когато управлявате уреда, почиствате го или отстранявате блокировки;
 - когато извършвате работи по почистването или ремонта, или сменят принадлежности;
 - когато свързващият кабел е повреден или усукан;
 - след контакт с чужди тела или при ненормални вибрации.
- Не използвайте захранващия кабел, за да изключите щепсела от контакта или да теглите уреда. Пазете мрежовия захранващ кабел от горещина, мазнина и остри ръбове.
- Внимавайте за това, захранващото напрежение да съответства на данните върху типовата табелка.
- Свързвайте уреда само към контакт, който е подсигурен с минимум 16А.
- Включете уреда в контакт с дефектнотокова защита (RCD) с номинален ток на утечка не повече от 30 mA.

Така ще избегнете щети по уреда и евентуалните наранявания на хора:

- Внимавайте за това уредът да е правилно монтиран и филтрите да са поставени на правилното място.
- Не работете без филтри. Уредът може да се повреди.
- Използвайте само оригинални резервни части и принадлежности (вижте „Резервни части/

принадлежности“), които са доставени и препоръчани от нашия сервизен център. Употребата на различни части води до незабавно отпадане на гаранцията.

- Поверявайте извършването на ремонти само на упълномощени от нас сервизи за клиенти.
- Спазвайте указанията за почистване и поддръжка на уреда.
- Съхранявайте уреда на сухо място, което не може да бъде достигнато от деца.

Монтаж



Извадете захранващия щепсел. Съществува опасност от нараняване чрез токов удар.



При закупуване на уреда филтърната торбичка от плат (A 16) е монтирана.

B

1. Завийте дръжката за носене (2) с включените в окомплектовката на доставката винтове с кръстообразно гнездо (2a).
2. Поставете краката (7) и ги фиксирайте с включените в окомплектовката на доставката винтове с кръстообразно гнездо (7a).
3. Поставете филтъра:
 - Филтър от пенопласт за мокро изсмукване (C 15),
 - Текстилна филтърна торбичка (D 16) за сухо изсмукване,

- Хартиена филтърна торбичка (D 17).

Никога не изсмуквайте без филтър!

4. Поставете главата на мотора (1) върху контейнера за отпадъци (6) и го затворете с щипките за затваряне (8).
5. Свържете смукателния маркуч (13) (байонетна връзка) и принадлежностите.

Обслужване



За работа развийте изцяло смукателния маркуч (A 13).

Включване/изключване



Включете захранващия щепсел на уреда.

Включване:

Поставете превключвателя за включване (A 3) в положение „I“.

Изключване:

Поставете превключвателя за включване (A 3) в положение „0“.

Използване на крайниците

Накрайник за под (A 18) с приставка (A 19): за мокро и сухо почистване на гладки повърхности и мокети.

Накрайник за под (A 18) без приставка (A 19): за мокро и сухо почистване на мокети, за отстраняване на упорити замърсявания.

- Натиснете пластините вдясно и вляво на крайника за пода (A 18) и свалете приставката (A 19).



Внимавайте за това, че фините повърхности могат да се надраскат при работа без приставка.

Накрайник за фуги (A 20): за почистване на фуги, ъгли и радиатори.

C Мокро изсмукване

1. За мокро изсмукване поставете филтъра от пенопласт (15) на филтърния кош (21).
За да избегнете скъсване на филтъра от пенопласт (15),
 - поставяйте само сух филтър;
 - за поставяне обърнете леко ръба на филтъра и след това го развийте отново.
2. Изсмукване (изпомпване): Потопете смукателния маркуч (A 13) на ръкохватката (A 14) в съда с вода и изсмучете водата.
3. След изсмукването изпразнете контейнера веднага, тъй като той не е пригоден за съхранение на течности (виж „Почистване/поддръжка“).



Не стъпвайте във водата, която ще изсмукувате. Опасност от токов удар.



Ако контейнерът за отпадъци е пълен, поплавок затваря смукателния отвор и процесът на изсмукване се прекъсва. Изключете уреда и изпразнете контейнера за отпадъци.



Веднага изключете уреда при теч на пяна или течност.

D

Сухо изсмукване



При закупуване на уреда филтърната торбичка от плат (A 16) е монтирана.

За сухо изсмукване нахлузете филтърната торбичка от плат (16) върху филтърния кош (21).



Като опция може да се закупи нагънат филтър, който да се използва вместо филтърната торбичка от плат, включена в окомплектовката (виж „Резервни части/принадлежности“).

Почистване с хартиената филтърна торбичка:



За да не се замърси филтърната торбичка от плат твърде бързо, препоръчваме допълнително използване на хартиена филтърна торбичка.

Поставяне на филтърна торбичка от плат

1. Нахлузете филтърната торбичка от плат (16) върху филтърния кош (21).

Поставяне на хартиена филтърна торбичка

2. Огънете страничните пластини (22) при перфорацията на хартиената филтърна торбичка (17) надолу.
3. Нахлузете хартиената филтърна торбичка (17) с късата пластина (22) нагоре върху разположения отвътре смукателен накрайник на (23) (вижте стрелката →). Уплътнителният пръстен (24) върху отвора на филтърната

торбичка трябва да обгръща напълно ръба (25) на смукателния накрайник.



Като опция може да се закупи филтърна торбичка за фин прах от флис, която да се използва вместо хартиената филтърна торбичка, включена в окомплектовката (виж „Резервни части/принадлежности“).

Почистване на фини прахове:

При някои процеси на изсмукване (напр. шлайфане на бои и лакове, фрезозване или пробиване на стени, шлайфане или пробиване на твърдо дърво) могат да се образуват вредни за здравето прахове. За тези фини прахове препоръчваме използване на следната опционална комбинация от филтри (виж „Резервни части/принадлежности“):

1. Нагънат филтър, който се използва вместо филтърната торбичка от плат (16) в окомплектовката;
2. Филтърна торбичка за фин прах от флис, която се използва вместо хартиената филтърна торбичка (17) от окомплектовката.



Функция за издухване



Функцията за издухване се препоръчва без използване на филтър.

За издухване вкарайте смукателния маркуч (13) върху връзката (9) на главата на мотора.

Почистване/поддръжка



Извадете захранващия щепсел. Съществува опасност от нараняване чрез токов удар.



Проверете уреда преди всяка употреба за очевидни дефекти, като напр. повреден мрежови захранващ кабел и организирайте неговия ремонт или смяна.

Почистване на уреда



Не пръскайте уреда с вода и не използвайте агресивни почистващи препарати или разтворители. Уредът може да се повреди.

1. След употреба изпразнете контейнера за отпадъци (A 6).
2. Почистете контейнера за отпадъци с мокро парче.
3. Изперете филтъра от пенопласт (A 15) с хладка вода и сапун и го оставете да изсъхне.
4. Изстипайте филтърната торбичка от плат (A 16). При нужда я изперете с хладка вода и сапун и я оставете да изсъхне.
5. Сменете пълната хартиена филтърна торбичка (A 17) (за поръчка на допълнителни торбички вижте „Резервни части/принадлежности“).
6. Изстипайте опционалния нагънат филтър и го почистете с четка или метла.

Техническа поддръжка

Уредът е без поддръжка.

F Съхранение

- За съхранение навийте захранващия кабел (10) около държача (2). Фиксирайте захранващия кабел с кабелната щипка (11).
- Вкарайте разглобените смукателни тръби (12) в държача за принадлежности на краката на уреда (7).
- Навийте смукателния маркуч (13) около уреда и сложете дръжката (14) в смукателна тръба (12).
- За съхранение на накрайниците служат портовете за поставяне (A) 4) върху корпуса на мотора или върху краката на уреда (7).
- Съхранявайте уреда на сухо място, което не може да бъде достигнато от деца.

Изхвърляне/Защита на околната среда

Подложете уреда, принадлежностите и опаковката на рециклиране, което не вреди на околната среда.



Електрическите уреди не бива да се изхвърлят като битови отпадъци.

Предайте уреда в пункт за преработка. Използваните пластмасови и метални части могат да се сортират по видове и така да се подложат на преработка. Попитайте по въпроса нашия сервизен център.

Ние ще изхвърлим безплатно изпратените ни от вас уреди.

Гаранция

Уважаеми клиенти, за този уред получавате 3 години гаранция от датата на покупката. В случай на несъответствие на продукта с договора за продажба Вие имате законно право да предявите рекламация пред продавача на продукта при условията и в сроковете, определени в чл.112-115* от Закона за защита на потребителите. Вашите права, произтичащи от посочените разпоредби, не се ограничават от нашата по-долу представена търговска гаранция и независимо от нея продавачът на продукта отговаря за липсата на съответствие на потребителската стока с договора за продажба съгласно Закона за защита на потребителите.

Гаранционни условия

Гаранционният срок започва да тече от датата на покупката. Пазете добре оригиналната касова бележка. Този документ е необходим като доказателство за покупката. Ако в рамките на три години от датата на закупуване на този продукт се появи дефект на материала или производствен дефект, продуктът ще бъде безплатно ремонтиран или заменен – по наш избор. Гаранцията предполага в рамките на тригодишния гаранционен срок да се представят дефектния уред и касовата бележка (касовият бон) и писмено да се обясни в какво се състои дефектът и кога е възникнал. Ако дефектът е покрит от нашата гаранция, Вие ще получите обратно ремонтирания или нов продукт. С ремонта или смяната на продукта не започва да тече нов гаранционен срок.

Гаранционен срок и законови претенции при дефекти

Гаранционната услуга не удължава гаранционния срок. Това важи също и за сменените и ремонтирани части. За евентуално наличните повреди и дефекти още при покупката трябва да се съобщи веднага след разопаковането. Евентуалните ремонти след изтичане на гаранционния срок са срещу заплащане.

Обхват на гаранцията

Уредът е произведен грижливо според строгите изисквания за качество и добросъвестно изпитан преди доставка. Гаранцията важи за дефекти на материала или производствени дефекти. Гаранцията не обхваща частите на продукта, които подлежат на нормално износване, поради което могат да бъдат разглеждани като бързо износващи се части (например филтри или приставки) или повредите на чупливи части (например прекъсвачи). Гаранцията отпада, ако уредът е повреден поради неправилно използване или в резултат на неосъществяване на техническа поддръжка. За правилната употреба на продукта трябва точно да се спазват всички указания в упътването за обслужване. Предназначение и действия, които не се препоръчват от упътването за експлоатация или за които то предупреждава, трябва задължително да се избягват. Продуктът е предназначен само за частна, а не за стопанска употреба. При злоупотреба и неправилно третиране, употреба на сила и при интервенции, които не са извършени от клона на нашия оторизиран сервис, гаранцията отпада.

Процедура при гаранционен случай

За да се гарантира бърза обработка на Вашия случай, следвайте следните указания:

- За всички запитвания подгответе касовата бележка и идентификационния номер (IAN 315160_1904) като доказателство за покупката.
- Вземете артикулния номер от фабричната табелка.
- При възникване на функционални или други дефекти първо се свържете по телефона или чрез имейл с долупосочения сервизен отдел. След това ще получите допълнителна информация за уреждането на Вашата рекламация.
- След съгласуване с нашия сервис можете да изпратите дефектния продукт на посочения Ви адрес на сервиза безплатно за Вас, като приложите касовата бележка (касовия бон) и посочите в какво се състои дефектът и кога е възникнал. За да се избегнат проблеми с приемането и допълнителни разходи, задължително използвайте само адреса, който Ви е посочен. Осигурете изпращането да не е като експресен товар или като друг специален товар. Изпратете уреда заедно с всички принадлежности, доставени при покупката, и осигурете достатъчно сигурна транспортна опаковка.

Ремонтен сервиз / извънгаранционно обслужване

Ремонти извън гаранцията можете да възложите на клона на нашия сервиз срещу заплащане. Той с удоволствие ще Ви направи предварителна калкулация. Можем да обработваме само уреди, които са достатъчно опаковани и изпратени с платени транспортни разходи.

Внимание: Изпратете Вашия уред на клона на нашия сервиз почистен и с указание за дефекта.

Уредите, изпратени с неплатени транспортни разходи – с наложен платеж, като експресен или друг специален товар – не се приемат.

Ние ще извършим безплатно изхвърлянето на изпратените от Вас дефектни уреди.

Сервизно обслужване



България

Тел.: 00800 111 4920

Е-мейл: grizzly@lidl.bg

IAN 315160_1904

Вносител

Моля, обърнете внимание, че следващият адрес не е адрес на сервиза.

Първо се свържете с горепосочения сервизен център.

Гризли Туулс ГмБХ & Ко.КГ

Щокщетер Щрасе 20

63762 Гросостхайм

Германия

* Чл. 112. (1) При несъответствие на потребителската стока с договора за продажба потребителят има право да предяви рекламация, като поиска от продавача да приведе стоката в съответствие с договора за продажба. В този случай потребителят може да избира между извършване на ремонт на стоката или замяната ѝ с нова, освен ако това е невъзможно или изборният от него начин за обезщетение е непропорционален в сравнение с другия.

(2) Смята се, че даден начин за обезщетяване на потребителя е непропорционален, ако неговото използване налага разходи на продавача, които в сравнение с другия начин на обезщетяване са неразумни, като се вземат предвид:

1. стойността на потребителската стока, ако нямаше липса на несъответствие;
2. значимостта на несъответствието;
3. възможността да се предложи на потребителя друг начин на обезщетяване, който не е свързан със значителни неудобства за него.

Чл. 113. (1) Когато потребителската стока не съответства на договора за продажба, продавачът е длъжен да я приведе в съответствие с договора за продажба.

(2) Привеждането на потребителската стока в съответствие с договора за продажба трябва да се извърши в рамките на един месец, считано от предявяването на рекламацията от потребителя.

(3) След изтичането на срока по ал. 2 потребителят има право да развали договора и да му бъде възстановена заплатената сума или да иска намаляване на цената на потребителската стока съгласно чл. 114 .

(4) Привеждането на потребителската стока в съответствие с договора за продажба е безплатно за потребителя. Той не дължи разходи за експедиране на потребителската стока или за материали и труд, свързани с ремонта ѝ, и не трябва да понася значителни неудобства.

(5) Потребителят може да иска и обезщетение за претърпените вследствие на несъответствието вреди.

Чл. 114. (1) При несъответствие на потребителската стока с договора за продажба и когато потребителят не е удовлетворен от решаването на рекламацията по чл. 113 , той има право на избор между една от следните възможности: 1. разваляне на договора и възстановяване на заплатената от него сума; 2. намаляване на цената.

(2) Потребителят не може да претендира за възстановяване на заплатената сума или за намаляване цената на стоката, когато търговецът се съгласи да бъде извършена замяна на потребителската стока с нова или да се поправи стоката в рамките на един месец от предявяване на рекламацията от потребителя.

(3) Търговецът е длъжен да удовлетвори искане за разваляне на договора и да възстанови заплатената от потребителя сума, когато след като е удовлетворил три рекламации на потребителя чрез извършване на ремонт на една и съща стока, в рамките на срока на гаранцията по чл. 115, е налице следваща поява на несъответствие на стоката с договора за продажба. (4) (Предидшна ал. 3 - ДВ, бр. 61 от 2014 г., в сила от 25.07.2014 г.) Потребителят не може да претендира за разваляне на договора, ако несъответствието на потребителската стока с договора е незначително.

Чл. 115. (1) Потребителят може да упражни правото си по този раздел в срок до две години, считано от доставянето на потребителската стока.

(2) Срокът по ал. 1 спира да тече през времето, необходимо за поправката или замяната на потребителската стока или за постигане на споразумение между продавача и потребителя за решаване на спора.





(3) Упражняването на правото на потребителя по ал. 1 не е обвързано с никакъв друг срок за предявяване на иск, различен от срока по ал. 1.

Резервни части/Принадлежности





Резервни части и принадлежности можете да получите на адрес
www.grizzly-service.eu

Ако имате проблеми с поръчката, използвайте формуляра за контакт.

Ако имате други въпроси, обърнете се към „Сервизно обслужване“ (вж. страница 49).

Поз. Ръководство за употреба	Поз. Технически чертеж	Наименование	Употреба	Каталожен №
A 1/2	15/21	Глава на мотора + Дръжка за носене		72079212
A 6	20	Контейнер за отпадъци		91096890
A 7	22	крака с ролки и държачи за принадлежности		72800092
A 8	3	щипки за затваряне		91096877
A 12	11	Смукателна тръба от три части		91099439
A 13/14	23	Смукателен маркуч с ръкохватка		72800218
A 15	12	Филтър от пенопласт, 3 броя		30250103
A 16	14	Текстилна филтърна торбичка		30250135
A 17	13	Хартиена филтърна торбичка , 20 л, 5 броя		30250136
A 18/19	8	Накрайник за под с въртяща се приставка		72800217
A 20	9	Накрайник за фуги		91099005

Могат да се закупят допълнително:

Означение	Изпълнение	Употреба	Номер за поръчка
Филтърна торбичка за фин прах 20 л, опаковка от 5 бр.	2-слоен микрофилтър от флис, бял		30250111
Нагънат филтър с капак	Без стоманена вътрешна оплетка		91092030
Нагънат филтър без капак	със стоманена вътрешна оплетка		91099009
Капак	за нагънат филтър		91092036
Накрайник за тапицери	черен		72800040
Накрайник за автомобил	черен		91096445

Търсене на грешки

Проблем	Възможна причина	Отстраняване на проблема	
Уредът не стартира	Липсва напрежение на електрическата мрежа	Проверете контакта, мрежовия захранващ кабел, проводника, щепсела, при нужда ремонт от електротехник	
	Дефектен превключвател за включване/изключване (A 3)	Ремонт чрез отдела за обслужване на клиенти	
	Въгленовите четки са износени		
Слаба или липсваща смукателна мощност	Повреден двигател	Отстранете запушванията и блокировките	
	Запушен смукателен маркуч (A 13/14) или запушени крайници (A 18/20)		
	Смукателната тръба (A 12) не е сглобена правилно		Сглобете правилно смукателната тръба
	Отворен контейнер за отпадъци (A 6)		Затворете контейнера
	Пълен контейнер за отпадъци (A 6)		Изпразнете контейнера
	Пълен или запушен филтър (A 15/16/17)		Изпразнете, почистете или сменете филтъра
	Поплавъкът във филтърния кош (D 21) е в грешна позиция (напр. в резултат на насечени движения)		Изключете уреда, за да се снижи сферичката, след това го включете отново
Поплавъкът не изключва уреда	Повреден поплавок във филтърния кош (D 21)	Ремонт чрез отдела за обслужване на клиенти	
	Поплавъкът във филтърния кош (D 21) не се движи	Освободете поплавката	
Уредът издухва прах или мръсотия	Повреден поплавок във филтърния кош (D 21)	Ремонт чрез отдела за обслужване на клиенти	
	Филтърът (A 15/16/17) не е монтиран или не е монтиран правилно	Сложете липсващия филтър или проверете правилното положение на филтъра	

Περιεχόμενα

Εισαγωγή	53
Χρήση	53
Γενική περιγραφή.....	54
Περιεχόμενο συσκευασίας	54
Επισκόπηση	54
Περιγραφή λειτουργίας	55
Εικονοσύμβολα για τη χρήση ακροφυσίων και φίλτρων	55
Τεχνικά στοιχεία.....	55
Υποδείξεις ασφάλειας.....	55
Σύμβολα στις οδηγίες	56
Σήματα εικόνες στη συσκευή.....	56
Γενικές υποδείξεις ασφαλείας.....	56
Οδηγίες συναρμο-λόγησης	57
Χειρισμός	58
Ενεργοποίηση και απενεργοποίηση.....	58
Χρήση των μπεκ.....	58
Υγρή αναρρόφηση	58
Στεγνή αναρρόφηση	59
Φύσημα	60
Καθαρισμός/συντήρηση	60
Καθαρισμός συσκευής.....	60
Συντήρηση.....	60
Αποθήκευση	60
Απόσυρση/προστασία του περιβάλλοντος.....	61
Ανταλλακτικά/Αξεσουάρ	61
Ανίχνευση βλαβών	63
Εγγύηση	64
Σέρβις επισκευής.....	65
Service-Center	65
Εισαγωγείας.....	65
Μετάφραση της πρωτότυπης Δήλωσης συμμόρφωσης CE.....	82
Επί μέρους σχεδιαγράμματα.....	85

Εισαγωγή

Συγχαρητήρια για την αγορά της νέας συσκευής σας. Προτιμήσατε να αγοράσετε ένα προϊόν ανώτερης ποιότητας. Η ποιότητα αυτής της συσκευής ελέγχθηκε κατά τη διάρκεια της παραγωγής, αλλά και σε τελικό έλεγχο. Με τον τρόπο αυτό εξασφαλίστηκε η λειτουργικότητα της συσκευής σας. Δεν αποκλείεται σε μεμονωμένες περιπτώσεις να βρίσκονται στη συσκευή ή στους σωλήνες κατάλοιπα νερού ή λιπαντικών. Το γεγονός αυτό δεν αποτελεί ελάττωμα ή βλάβη της συσκευής και δεν είναι καθόλου ανησυχητικό.



Οι οδηγίες χρήσης αποτελούν αναπόσπαστο τμήμα αυτού του προϊόντος. Περιέχουν σημαντικές υποδείξεις για την ασφάλεια, τη χρήση και διάθεση της συσκευής. Πριν τη χρήση του προϊόντος να εξοικειωθείτε με όλες τις οδηγίες χειρισμούς και τις υποδείξεις ασφαλείας. Να χρησιμοποιείτε το προϊόν μόνο όπως περιγράφεται και μόνο για τον αναφερόμενο σκοπό.

Να φυλάξετε καλά τις οδηγίες και να τις παραδώσετε σε τρίτους μαζί με το προϊόν.

Χρήση

Η συσκευή προορίζεται για καθαρισμό υγρών και σκόνης στον ιδιωτικό τομέα όπως π.χ. στο σπίτι, στο χώρο για χόμπι, στο αυτοκίνητο ή στο γκαράζ. Η συσκευή μπορεί να χρησιμοποιηθεί και για αερισμό ή για αναρρόφηση νερού.

Αυτή η συσκευή δεν είναι κατάλληλη για επαγγελματική χρήση. Σε περίπτωση επαγγελματικής χρήσης παύει να ισχύει η εγγύηση. Απαγορεύεται η αναρρόφηση εύφλεκτων, εκρηκτικών ή επικίνδυνων για

την υγεία υλών. Ο κατασκευαστής δεν ευθύνεται για ζημιές που προκλήθηκαν λόγω μη ενδελεχόμενης χρήσης ή λόγω εσφαλμένου χειρισμού.

Γενική περιγραφή

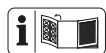

Θα βρείτε τις απεικονίσεις στην μπροστινή και πίσω αναδιπλωμένη σελίδα.

Περιεχόμενο συσκευασίας

Ανοίξτε τη συσκευασία και ελέγξτε εάν το περιεχόμενο είναι πλήρες. Η συσκευή παραδίδεται με τοποθετημένη κεφαλή μοτέρ (A 1). Για να αφαιρέσετε την κεφαλή του μοτέρ, ανοίξτε τα κλιπς (A 8). Η διάθεση του υλικού συσκευασίας στα απορρίμματα να γίνει με το σωστό τρόπο.

- A**
- 1 Περίβλημα κινητήρα
 - 2 Χειρολαβή μεταφοράς
 - 6 Δοχείο ακαθαρσιών
 - 7 5 πόδια με ρόδες
 - 12 Σωλήνας αποτελούμενος από τρία τμήματα
 - 13 Σωλήνας αναρρόφησης με Χειρολαβή
 - 15 Φίλτρο από αφρώδες υλικό
 - 16 Φίλτρο από ύφασμα (ήδη εγκαθιστά)
 - 17 Χάρτινο φίλτρο
 - 18 Μπεκ δαπέδου με
 - 19 περιστρεφόμενη κεφαλή με βούρτσα και λαστιχένιο χείλος για χαλιά και λείες επιφάνειες (ήδη εγκαθιστά)
 - 20 Μπεκ αρμών
 - 7 σταυρόβιδες
 - Οδηγιών χρήσης

Επισκόπηση

- A**
- Περίβλημα**
- 1 Περίβλημα κινητήρα
 - 2 Χειρολαβή μεταφοράς + Στερέωση καλωδίου στη χειρολαβή
 - 3 Διακόπτης ενεργοποίησης/απενεργοποίησης
 - 4 Θέσεις για αξεσουάρ
 - 5 Σύνδεση αναρροφητήρα
 - 6 Δοχείο ακαθαρσιών
 - 7 5 πόδια με ρόδες και θέσεις για αξεσουάρ
 - 8 2 κλιπς σύνδεσης
 - 9 Σύνδεση φυσητήρα
 - 10 Καλώδιο σύνδεσης με το δίκτυο
 - 11 Κλιπ καλωδίου

Αξεσουάρ

- 12 Σωλήνας αποτελούμενος από τρία τμήματα
- 13 Σωλήνας αναρρόφησης με
- 14 Χειρολαβή

Φίλτρο

- 15 Φίλτρο από αφρώδες υλικό για υγρό καθαρισμό
- 16 Φίλτρο από ύφασμα για στεγνό καθαρισμό (ήδη εγκαθιστά)
- 17 Χάρτινο φίλτρο για την αναρρόφηση χονδρών ακαθαρσιών

Μπεκ









- 18 Μπεκ δαπέδου με
- 19 περιστρεφόμενη κεφαλή με βούρτσα και λαστιχένιο χείλος για χαλιά και λείες επιφάνειες (ήδη εγκαθιστά)
- 20 Μπεκ αρμών

- D**
- 21 Υποδοχή φίλτρου
 - 22 Διατάξεις συγκράτησης στη χάρτινη σακούλα
 - 23 Στόμιο αναρρόφησης
 - 24 Στεγανοποιητικός δακτύλιος
 - 25 Βραχίονας στο στόμιο αναρρόφησης

Περιγραφή λειτουργίας

Η ηλεκτρική σκούπα υγρού και στεγνού καθαρισμού είναι εξοπλισμένη με γερό πλαστικό δοχείο για την συλλογή των ακαθαρσιών. Οι τροχοί επιτρέπουν τη μέγιστη δυνατή ευελιξία της συσκευής. Κατά τη διάρκεια της υγρής αναρρόφησης, όταν γεμίσει το δοχείο ακαθαρσιών επέρχεται μέσω του πλωτήρα διακοπή του αναρροφητήρα ροής αέρα. Επιπροσθέτως η συσκευή διαθέτει λειτουργία φυσήματος. Τη λειτουργία των στοιχείων χειρισμού θα την βρείτε στις παρακάτω περιγραφές.

Εικονοσύμβολα για τη χρήση ακροφυσίων και φίλτρων

-  Ακροφύσιο αναρρόφησης για χαλιά.
-  Ακροφύσιο αναρρόφησης λείων επιφανειών και σκληρών δαπέδων.
-  Ακροφύσιο αναρρόφησης σκόνης και ρύπων από αρμούς και σχισμές.
-  Ειδικό ακροφύσιο για την αναρρόφηση σε ταπετσαρίες και στρώματα.
-  Ειδικό ακροφύσιο για τον καθαρισμό του αυτοκινήτου.
-  Φίλτρο για την αναρρόφηση υγρών.
-  Το φίλτρο δεν ενδείκνυται για την αναρρόφηση υγρών.
-  Φίλτρο για την αναρρόφηση στεγνών ρύπων από το νοικοκυριό, το γκαράζ και το συνεργείο.



Φίλτρο για την αναρρόφηση λεπτής σκόνης όπως π.χ. σκόνης πέτρας και ξύλου.

Τεχνικά στοιχεία

Συσκευή.....	PNTS 1300 F5
Ονομαστική τάση U	220-240 V~, 50/60 Hz
Ονομαστική ισχύς (ισχύς σύνδεσης) P.....	1300 W
Κατηγορία προστασίας	□ II
Είδος προστασίας.....	!IPX4
Αναρροφητική δύναμη.....	17,5 kPA (175 mbar)
Μήκος καλωδίου	4 m
Περιεχόμενο δοχείου ακαθαρσιών	20 l
Ωφέλιμος όγκος δοχείου (μεικτή)	12 l
Βάρος (με όλα τα εξαρτήματα)	περίπ. 4,8 kg

Τεχνικές και οπτικές τροποποιήσεις μπορούν να γίνουν χωρίς προειδοποίηση στα πλαίσια της περαιτέρω εξέλιξης. Όλες οι διαστάσεις, οι υποδείξεις και τα στοιχεία αυτών των οδηγιών χειρισμού είναι συνεπώς χωρίς εγγύηση. Νομικά δικαιώματα, τα οποία εγείρονται με βάση τις οδηγίες χειρισμού, δεν έχουν συνεπώς καμία ισχύ.

Υποδείξεις ασφάλειας

Αυτή η συσκευή μπορεί να χρησιμοποιηθεί από παιδιά άνω των 8 ετών καθώς και από άτομα με περιορισμένες σωματικές, αισθητικές ή πνευματικές ικανότητες ή με έλλειψη πείρας και γνώσεων, εφόσον επιτηρούνται από άτομο αρμόδιο για την ασφάλεια ή εάν έλαβαν οδηγίες για την ασφαλή χρήση της συσκευής. Τα παιδιά δεν επιτρέπεται να παίζουν με τη συσκευή. Καθαρισμός και συντή-



ρηση εκ μέρους του χρήστη δεν επιτρέπεται να εκτελούνται από μη επιτηρούμενα παιδιά.

Σύμβολα στις οδηγίες



Σύμβολα κινδύνου με στοιχεία για την πρόληψη προσωπικών και υλικών ζημιών.



Σύμβολο υποχρέωσης (στη θέση του συμβόλου έκτακτης ανάγκης επεξηγείται η αντίστοιχη υποχρέωση) με στοιχεία για την πρόληψη ζημιών.



Σύμβολο υπόδειξης με πληροφορίες για τον καλύτερο χειρισμό της συσκευής.

Σήματα εικόνες στη συσκευή



Κατηγορία προστασίας II (Διπλή μόνωση)



Μην πετάτε τις ηλεκτρικές συσκευές στα σκουπίδια.



Μόνο για κρύα στάχτη*!
Υπάρχει κίνδυνος πυρκαγιάς όταν το είδος απορρόφησης υπερβαίνει τη θερμοκρασία των 40°C (104°F)!

* «Κρύα στάχτη» είναι η στάχτη η οποία έχει κρυώσει για αρκετή ώρα και δεν περιέχει πλέον σημεία ανάφλεξης. Αυτό μπορείτε να το διαπιστώσετε χτενίζοντας μέσα από τη στάχτη με ένα μεταλλικό βοηθητικό μέσο, πριν χρησιμοποιήσετε τη

συσκευή. Όταν η στάχτη είναι κρύα, δεν εκπέμπεται πλέον αισθητή θερμότητα.

Γενικές υποδείξεις ασφαλείας



Διαβάστε τις ακόλουθες υποδείξεις ασφαλείας προς αποφυγή πυρκαγιάς, ηλεκτροπληξίας, τραυματισμών ανθρώπων και υλικών ζημιών:

Έτσι θα αποφύγετε ατυχήματα και τραυματισμούς:

- Μην αφήνεται ποτέ χωρίς επίβλεψη ανοικτή τη συσκευή στο χώρο εργασίας.
- Απαγορεύεται να γίνει αναρρόφηση με τη συσκευή σε ανθρώπους και ζώα.
- Μην κατευθύνετε το λάστιχο αναρρόφησης και τα ακροφύσια προς τα εσάς ή άλλα άτομα -ιδιαιτέρως στα μάτια και τα αφτιά- κατά τη διάρκεια λειτουργίας. Κίνδυνος τραυματισμού.
- Μην αναρροφάτε υπέρθερμες, διάπυρες, εύφλεκτες, εκρηκτικές ή επικίνδυνες για την υγεία ύλες. Στις ύλες αυτές συγκαταλέγονται μεταξύ άλλων, υπέρθερμη στάχτη, βενζίνη, διαλυτικά, οξέα, ή αλκάλια. Υπάρχει κίνδυνος τραυματισμού.
- Τα ακροφύσια και ο σωλήνας αναρρόφησης δεν επιτρέπεται κατά τη λειτουργία να φτάνουν στο ύψος του κεφαλιού. Υπάρχει κίνδυνος τραυματισμού.

Έτσι θα αποφύγετε ατυχήματα και τραυματισμούς οφειλόμενα σε ηλεκτροπληξία:

- Προσέξτε να μη χαλάσει το καλώδιο ρεύματος με το τράβηγμα ή το σφήνωμα πάνω σε αιχμηρές γωνίες.
- Πριν από κάθε χρήση ελέγξτε το καλώδιο και τη μπαλαντέζα για βλάβες και φθορές. Μη χρησιμοποιείτε τη συσκευή, εάν το καλώδιο είναι ελαττωματικό ή φθαρμένο.
- Σε περίπτωση βλάβης του καλωδίου αυτής της συσκευής, πρέπει, προς αποφυγή κινδύνου, να αντικατασταθεί από τον κατασκευαστή, το τμήμα του εξυπηρέτησης πελατών, ή παρόμοια εξειδικευμένο πρόσωπο.
- Κλείστε τη συσκευή και βγάλτε το καλώδιο ρεύματος:
 - όταν η συσκευή δεν χρησιμοποιείται,
 - πριν ανοίξετε τη συσκευή,
 - κατά τη διάρκεια εκτέλεσης εργασιών συντήρησης και καθαρισμού,
 - όταν το καλώδιο σύνδεσης είναι χαλασμένο ή μπερδεμένο.
- Μην χρησιμοποιείτε το καλώδιο σύνδεσης δικτύου για να τραβήξετε το βύσμα από την πρίζα ή για να τραβήξετε τη συσκευή. Προστατεύστε το καλώδιο σύνδεσης δικτύου από θερμότητα, λάδι και αιχμηρές ακμές.
- Προσέχετε να συμπίπτει η τάση δικτύου με τα στοιχεία στην πινακίδα τύπου.
- Συνδέετε τη συσκευή σε ρευματοδότη με διάταξη προστασίας ρεύματος διαρροής (δια-

κόπτης RCD) με το ονομαστικό ρεύμα διαρροής να μην ξεπερνάει τα 30 mA.

Έτσι θα αποφύγετε ζημιές στη συσκευή και ενδεχόμενες ζημιές σε πρόσωπα, που προκύπτουν από αυτές:

- Προσέξτε να έχει γίνει σωστή συναρμολόγηση και να βρίσκονται τα φίλτρα στη σωστή θέση.
- Μην κάνετε χρήση ποτέ χωρίς φίλτρα. Η συσκευή μπορεί να χαλάσει.
- Χρησιμοποιείτε μόνο ανταλλακτικά και εξαρτήματα, τα οποία διαθέτει και συνιστά το δικό μας Κέντρο Σέρβις (βλ. „Ανταλλακτικά/Αξεσουάρ“). Η χρήση εξαρτημάτων ξένων κατασκευαστών έχει ως συνέπεια την άμεση απώλεια της εγγυητικής αξίωσης.
- Επισκευές επιτρέπεται να γίνονται μόνο από συνεργεία εξυπηρέτησης πελατών που έχουν την εξουσιοδότησή μας.
- Προσέχετε τις υποδείξεις για το καθαρισμό και τη συντήρηση της συσκευής.
- Φυλάσσετε τη συσκευή σε στεγνό χώρο και μακριά από παιδιά.

Οδηγίες συναρμο-λόγησης



Βγάλτε το καλώδιο ρεύματος. Κίνδυνος τραυματισμού από ηλεκτροπληξία.



Κατά την αποστολή της συσκευής είναι ήδη τοποθετημένος ο σάκος υφασμάτινου φίλτρου (A 16).

- B**
1. Βιδώστε τη χειρολαβή μεταφοράς (2) με τις συμπαραδιδόμενες σταυρόβιδες (2a).
 2. Βάλτε τα πόδια (7) και στερεώστε τα με τις συμπαραδιδόμενες σταυρόβιδες (7a).
 3. Τοποθετήστε μέσα το φίλτρο.
 - Φίλτρο από αφρώδες υλικό για υγρό καθαρισμό (**C** 15).
 - Φίλτρο από ύφασμα (**D** 16) για στεγνό καθαρισμό
 - Χάρτινες σακούλες-φίλτρο (**D** 17).

Μην αναρροφάτε ποτέ χωρίς φίλτρα!
 4. Τοποθετήστε το περιβλήμα (1) του κινητήρα πάνω στο δοχείο ακαθαρσιών (6) και κλείστε  το με τα κλιπ (8).
 5. Συνδέστε το σωλήνα (13) (κλείσιμο μπαγιονέτ) αναρρόφησης και τα εξαρτήματα.

Χειρισμός

 Ξετυλίξτε καλά το σωλήνα αναρρόφησης (**A** 13) για την εργασία.

Ενεργοποίηση και απενεργοποίηση

 Βάλτε τη συσκευή στην πρίζα.

Ενεργοποίηση σκούπας:

Διακόπτης ενεργοποίησης/απενεργοποίησης (**A** 3) στη θέση „I“.

Απενεργοποίηση σκούπας:

Διακόπτης ενεργοποίησης/απενεργοποίησης (**A** 3) στη θέση „O“

Χρήση των μπεκ

Μπεκ δαπέδου (**A 18) με κεφαλή (**A** 19):** για υγρό και στεγνό καθαρισμό λείων επιφανειών και για μοκέτες.

Μπεκ δαπέδου (**A 18) χωρίς κεφαλή (**A** 19):** για υγρό και στεγνό καθαρισμό σε μοκέτες, για απομάκρυνση επίμονων ακαθαρσιών.

- Πιέστε δεξιά και αριστερά στο μπεκ δαπέδου (18) τις γλώσσες στήριξης και αφαιρέστε την κεφαλή (19).



Οι ευαίσθητες επιφάνειες θα μπορούσαν διαφορετικά να γρατσουνιστούν κατά την εργασία χωρίς κεφαλή.

Μπεκ αρμών (**A 20):** για καθαρισμό αρμών, γωνιών και καλοριφέρ.

C Υγρή αναρρόφηση

1. Για υγρό καθαρισμό ή απορρόφηση νερού βάζετε το φίλτρο από αφρώδες υλικό (15) στην υποδοχή φίλτρου (21) στην κεφαλή του κινητήρα (3). Για να αποφύγετε το σχίσιμο του φίλτρου από αφρώδες υλικό (15),
 - να χρησιμοποιείτε μόνο στεγνό φίλτρο από αφρώδες υλικό
 - αναγυρίστε λίγο το άκρο του φίλτρου για την τοποθέτησή και στη συνέχεια γυρίστε το πάλι στη θέση του.
2. Αναρρόφηση (άντληση): Βυθίστε το σωλήνα αναρρόφησης (**A** 13) στη χειρολαβή (**A** 14) στο δοχείο νερού και αναρροφήστε το νερό.
3. Αδειάστε το δοχείο ακαθαρσιών αμέσως μετά την αναρρόφηση, διότι δεν έχει κατασκευαστεί για την αποθήκευση υγρών (δείτε «Καθαρισμός/Συντήρηση»).



Μη στέκεστε στο νερό που αναρροφάται. Κίνδυνος λόγω ηλεκτροπληξίας.



Είναι το δοχείο ακαθαρσιών γεμάτο, κλείνει ο πλωτήρας το άνοιγμα της αναρρόφησης, και η αναρρόφηση σταματά. Απενεργοποιήστε τη συσκευή και αδειάστε το δοχείο ακαθαρσιών.



Απενεργοποιήστε αμέσως τη συσκευή εάν βγαίνει αφρός ή υγρό.



Στεγνή αναρρόφηση



Κατά την αποστολή της συσκευής είναι ήδη τοποθετημένος ο σάκος υφασμάτινου φίλτρου (A 16).

Για το στεγνό καθαρισμό περάστε το υφασμάτινο φίλτρο (16) πάνω από το καλάθι για το φίλτρο (21).



Προαιρετικά διατίθεται ένα πτυχωτό φίλτρο, το οποίο μπορεί να χρησιμοποιηθεί αντί για το υφασμάτινο φίλτρο που περιλαμβάνεται στη συσκευασία (βλέπε «Ανταλλακτικά/Αξεσουάρ»).

Αναρρόφηση χρησιμοποιώντας το σάκο χάρτινου φίλτρου:



Για την αποφυγή της πρόωρης φθοράς του πτυχωτού φίλτρου, προτείνεται η πρόσθετη χρήση του σάκου χάρτινου φίλτρου.

Τοποθέτηση του υφασμάτινου φίλτρου

1. Περάστε το υφασμάτινο φίλτρο (16) πάνω από το καλάθι για το φίλτρο (21).

Τοποθέτηση σακούλας χάρτινου φίλτρου

2. Διπλώστε τις πλανές γλώσσες (22) της σακούλας χάρτινου φίλτρου (17) στο διάτρητο σημείο προς τα κάτω.
3. Περάστε τη σακούλα χάρτινου φίλτρου (17) με την κονή γλώσσα προς τα επάνω πάνω από το στόμιο αναρρόφησης που βρίσκεται στο εσωτερικό (23) (βλέπε βέλος ➔). Ο σταγανοδακτύλιος (24) στο άνοιγμα του φίλτρου πρέπει να περικλείει πλήρως το βραχίονα στο στόμιο αναρρόφησης.



Προαιρετικά διατίθεται ένα άκος φίλτρου λεπτής σκόνης με εσωτερικό χαλύβδινο πλέγμα, το οποίο μπορεί να χρησιμοποιηθεί αντί για το Σάκος χάρτινου φίλτρου που περιλαμβάνεται στη συσκευασία (βλέπε «Ανταλλακτικά/Αξεσουάρ»).

Αναρρόφηση λεπτής σκόνης:

Σε συγκεκριμένες διαδικασίες αναρρόφησης (π.χ. τρίψιμο χρωμάτων και βερνικιών, φρεζάρισμα ή διάτρηση τοίχων, τρίψιμο ή διάτρηση σκληρού ξύλου) ενδέχεται να δημιουργηθούν επιβλαβείς για την υγεία σκόνης.

Για αυτές τις λεπτές σκόνες συστήνουμε τη χρήση του εξής προαιρετικά διαθέσιμου συνδυασμού φίλτρων (δείτε «Ανταλλακτικά/Αξεσουάρ»):

1. Πτυχωτό φίλτρο, το οποίο χρησιμοποιείται αντί του περιεχόμενου στο σύνολο παράδοσης σάκου υφασμάτινου φίλτρου (16) .
2. Σάκος φίλτρου λεπτής σκόνης από φλις, ο οποίος χρησιμοποιείται αντί του περιεχόμενου στο σύνολο παράδοσης σάκου χάρτινου φίλτρου (17).

E Φύσημα

 Η λειτουργία φυσημάτος συστήνεται χωρίς τη χρήση ενός φίλτρου.

Για εκφύσηση τοποθετήστε το σωλήνα αναρρόφησης (13) στη σύνδεση (9) στην κεφαλή του κινητήρα.

Καθαρισμός/συντήρηση

 Βγάλτε το καλώδιο ρεύματος. Κίνδυνος τραυματισμού από ηλεκτροπληξία.

 Ελέγχετε τη συσκευή πριν κάθε χρησιμοποίησή της για τυχόν εμφανή ελαττώματα, όπως π.χ. χαλασμένο καλώδιο ρεύματος και δώστε το για επισκευή ή αντικατάσταση.

Καθαρισμός συσκευής

 Μη καθαρίζετε τη συσκευή πλένοντάς την με νερό και μη χρησιμοποιείτε καυστικά καθαριστικά ή διαλύτες για να μη πάθει ζημιά η συσκευή.

- Αδειάστε μετά από κάθε λειτουργία το δοχείο ακαθαρσιών (A 6).
- Καθαρίστε με ένα νωπό πανί το δοχείο ακαθαρσιών.
- Πλύνετε με χλιαρό νερό και σαπούνι το φίλτρο αφρώδους (A 15) υλικού και αφήστε το να στεγνώσει.
- Κτυπήστε το υφασμάτινο φίλτρο για να πέσει η σκόνη (A 16). Πλύντε το ενδεχομένως με χλιαρό νερό και σαπούνι και αφήστε το να στεγνώσει.
- Προβείτε σε αντικατάσταση ενός γεμάτου σάκου χάρτινου φίλτρου (A 17) (παραγγελία βλέπε κεφάλαιο „Ανταλλακτικά / Αξεσουάρ“).

- Χτυπήστε το προαιρετικά διαθέσιμο πτυχωτό φίλτρο και καθαρίστε το με ένα πινέλο ή σκουπάκι.

Συντήρηση

- Η συσκευή δεν χρειάζεται συντήρηση.

F Αποθήκευση

- Για τη φύλαξη τυλίξτε τον αγωγό σύνδεσης δικτύου (10) γύρω από τη συγκράτηση (2). Στερεώστε την γραμμή σύνδεσης δικτύου με κλιπ καλωδίου (11).
- Βάλτε τους αποσυναρμολογημένους (12) σωλήνες στην υποδοχή τωναξέσουάρ στα πόδια της συσκευής (7).
- Τυλίξτε τον εύκαμπο σωλήνα αναρρόφησης (13) γύρω από τη συσκευή και εισαγάγετε το τμήμα χειρολαβής (14) σε έναν σωλήνα αναρρόφησης (12).
- Για τη φύλαξη των μπεκ εξυπηρετούν οι θέσεις (A 4) 0 στο τμήμα του κινητήρα.
- Φυλάσσετε τη συσκευή σε στεγνό χώρο και μακριά από παιδιά.

Απόσυρση/προστασία του περιβάλλοντος

Αποσύρετε συσκευή, εξαρτήματα και συσκευασία με οικολογικό τρόπο ανακύκλωσης.



Μην πετάτε τις ηλεκτρικές συσκευές στα σκουπίδια.

Παραδώστε τη συσκευή σε αρμόδια υπηρεσία αξιοποίησης. Τα χρησιμοποιημένα πλαστικά και μεταλλικά εξαρτήματα μπορούν να διαχωριστούν ανάλογα με το είδος και να παραδοθούν έτσι για ανακύκλωση. Για πληροφορίες απευθυνθείτε στο Κέντρο Σέρβις (βλέπε διεύθυνση σελίδα ωω).

Τη απόρριψη των ελαττωματικών σας συσκευών που μας στέλνετε την αναλαμβάνουμε δωρεάν.

Ανταλλακτικά/Αξεσουάρ

Ανταλλακτικά και αξεσουάρ μπορείτε να βρείτε στη σελίδα www.grizzly-service.eu

Εάν παρουσιάζονται προβλήματα κατά τη διαδικασία παραγγελίας, χρησιμοποιήστε το έντυπο επικοινωνίας. Εάν έχετε περισσότερες ερωτήσεις μπορείτε να απευθυνθείτε στο «Service-Center» (δείτε στη σελίδα 65).

Αρ. Οδηγιών χρήσης	Αρ. Επί μέρους σχε-διαγράμματα	Χαρακτηρισμός	Χρήση	Αρ. - είδους
A 1/2	15/21	Περίβλημα κινητήρα + Χειρολαβή μεταφοράς		72079212
A 6	20	Δοχείο ακαθαρσιών		91096890
A 7	22	πόδι α με ρόδες και βίδα		72800092
A 8	3	Κλιπ σύνδεσης		91096877
A 12	11	Σωλήνας αποτελούμενος από τρία τμήματα		91099439

Αρ. Οδηγιών χρήσης	Αρ. Επί μέρους σχε- διαγράμματα	Χαρακτηρισμός	Χρήση	Αρ. - είδους
A 13/14	23	Σωλήνας αναρρόφησης με Χειρολαβή		72800218
A 15	12	Φίλτρο από αφρώδες υλικό, σετ 3 τεμ.		30250103
A 16	14	Φίλτρο από ύφασμα, μπλε		30250135
A 17	13	Χάρτινο φίλτρο, σετ 5 τεμ.		30250136
A 18/19	8	Μπλεκ δαπέδου με περιστρεφόμενη κεφαλή		72800217
A 20	9	Μπλεκ αρμών		91099005

Παράλληλα, διατίθενται τα ακόλουθα:

Χαρακτηρισμός	Τύπος	Χρήση	Αρ. είδους
Σάκος φίλτρου λεπτής σκό- νης 20 L, σετ 5 τεμ.	Μικροφίλτρο 2 στρώσεων, λευκό χρώμα		30250111
Πτυχωτό φίλτρο με καπάκι φίλτρου	χωρίς εσωτερικό χαλύβδινο πλέγμα		91092030
Πτυχωτό φίλτρο χωρίς κα- πάκι φίλτρου	με εσωτερικό χαλύβδινο πλέγμα		91099009
Καπάκι του φίλτρου	για Πτυχωτό φίλτρο		91092036
Ακροφύσιο επένδυσης επίπλων	Μαύρο		72800040
Ακροφύσιο αυτοκινήτου	Μαύρο		91096445

Ανίχνευση βλαβών

Πρόβλημα	Πιθανή αιτία	Παραμερισμός βλαβών
Η συσκευή δεν παίρνει μπροστά	Έλλειψη τάσης δικτύου	Έλεγχος πρίζας, καλωδίων, αγωγών , φισ και ασφάλειας, ενδεχομένως επισκευή από εξειδικευμένο ηλεκτρολόγο
	Ο διακόπτης ON/OFF (A 3) είναι ελαττωματικός	Επισκευή μέσω της υπηρεσίας εξυπηρέτησης πελατών
	Φθαρμένο καρβουνάκι	
	Ο κινητήρας είναι ελαττωματικός	
Αδύναμη αναρρόφηση ή δεν αναρροφά καθόλου	Σωλήνες (A 13/14) ή ακροφύσια (A 18/20) βουλωμένα	Καθαρίστε τα βουλωμένα ή μπλοκαρισμένα σημεία
	Οι σωλήνες αναρρόφησης (A 12) δεν είναι σωστά συναρμολογημένοι	Συναρμολογήστε σωστά τους σωλήνες αναρρόφησης
	Ανοικτό δοχείο συλλογής ρύπων (A 6)	Κλείστε το δοχείο
	Γεμάτο δοχείο συλλογής ρύπων (A 6)	Αδειάστε το δοχείο
	Φίλτρο (A 15/16/17) πλήρες ή βουλωμένο	Αδειάστε το φίλτρο, καθαρίστε το ή αντικαταστήστε το
	Σε λάθος θέση το σφαιρίδιο στο καλάθι του φίλτρου (D 21) (π.χ. από απότομη κίνηση)	Απενεργοποιήστε τη συσκευή για να χαμηλώσει το σφαιρίδιο, κατόπιν την επανενεργοποιείτε.
	Πλωτήρας στον κάδο φίλτρου (D 21) χαλασμένος	Επισκευή από το τμήμα εξυπηρέτησης πελατών
Ο πλωτήρας δεν απενεργοποιεί τη συσκευή	Ο πλωτήρας στον κάδο φίλτρου (D 21) δεν κινείται	Αποδεσμεύστε τον πλωτήρα
	Πλωτήρας στον κάδο φίλτρου (D 21) χαλασμένος	Επισκευή από το τμήμα εξυπηρέτησης πελατών
Η σκόνη ή οι ακαθαρσίες φουσκώνουν έξω από τη συσκευή	Το φίλτρο (A 15/16/17) δεν έχει τοποθετηθεί ή έχει τοποθετηθεί λάθος	Τοποθετήστε το φίλτρο που λείπει ή ελέγξτε την σωστή έδραση του φίλτρου

Εγγύηση

Αξιότιμη πελάτισσα, αξιότιμε πελάτη, για τη συσκευή αυτή σας προσφέρουμε εγγύηση 3 ετών από την ημερομηνία της αγοράς. Σε περίπτωση ελαττωμάτων αυτού του προϊόντος, έχετε απέναντι του πωλητή τα νόμιμα δικαιώματα. Αυτά τα νόμιμα δικαιώματα δεν περιορίζονται από την επακόλουθη εγγύησή μας.

Όροι εγγύησης

Η προθεσμία της εγγύησης αρχίζει από την ημερομηνία της αγοράς. Παρακαλούμε να φυλάξετε καλά την απόδειξη αγοράς. Θα σας χρειαστεί εάν θελήσετε να αποδείξετε την ημερομηνία και την αγορά της συσκευής. Εάν παρουσιαστεί ελάττωμα υλικού ή κατασκευής στο προϊόν αυτό εντός τριών ετών από την ημερομηνία αγοράς, θα σας επισκευάσουμε ή θα σας αντικαταστήσουμε δωρεάν το προϊόν αυτό, με δική μας επιλογή. Αυτή η παροχή εγγύησης προϋποθέτει πως εντός της τριετούς προθεσμίας θα μας προσκομιστεί η ελαττωματική συσκευή και η απόδειξη αγοράς και μία γραπτή περιγραφή του ελαττώματος και της ημερομηνίας που πρωτοπαρουσιάστηκε.

Εάν το ελάττωμα καλύπτεται από την εγγύησή μας, θα σας επιστραφεί ή το επισκευασμένο ή ένα νέο προϊόν. Με την αντικατάσταση της συσκευής ξεκινάει μια νέα χρονική περίοδος εγγύησης.

Με την επισκευή της συσκευής δεν ξεκινάει νέα χρονική περίοδος εγγύησης.

Διάρκεια εγγύησης και νόμιμες αξιώσεις για ελαττώματα

Η διάρκεια της εγγύησης δεν επεκτείνεται από την παροχή εγγύησης. Αυτό ισχύει και για αντικαταστημένα και επισκευασμένα εξαρτήματα. Ενδεχόμενα ελαττώματα που διαπιστώνονται κατά την αγορά, πρέπει να

δηλωθούν αμέσως μετά το ξεπακετάρισμα. Για όλες τις επισκευές που καθίστανται απαραίτητες μετά τη λήξη της εγγύησης επιβαρύνεστε με τις σχετικές δαπάνες.

Έκταση της εγγύησης

Η συσκευή κατασκευάστηκε βάσει αυστηρών κριτηρίων ποιότητας και ελέγχθηκε ευσυνείδητα πριν την παράδοσή της.

Η εγγύηση ισχύει για ελαττώματα στο υλικό ή στην κατασκευή. Αυτή η εγγύηση δεν συμπεριλαμβάνει τμήματα του προϊόντος που υφίστανται κοινή φθορά και θεωρούνται ως αναλώσιμα (π.χ. φίλτρα ή ένθετα εργαλεία) ή εύθραυστα τμήματα του προϊόντος (π.χ. διακόπτες).

Αυτή η εγγύηση εκπίπτει σε περίπτωση που η συσκευή υπέστη βλάβη, δεν χρησιμοποιήθηκε ή δεν συντηρήθηκε σωστά. Για σωστή χρήση του προϊόντος πρέπει να ακολουθούνται όλες οι υποδείξεις που αναφέρονται στις οδηγίες χρήσης. Να αποφεύγονται οπωσδήποτε οι χρήσεις και πράξεις που δεν συνιστώνται στις Οδηγίες χρήσης ή για τις οποίες ισχύουν ειδικές προειδοποιήσεις. Το προϊόν προορίζεται μόνο για ιδιωτική και όχι για επαγγελματική χρήση. Σε περίπτωση καταχρηστικού και λάθους χειρισμού, άσκησης βίας και εττεμβάσεων που δεν εκτελούνται από συμβεβλημένο συνεργείο μας, εκπίπτει η εγγύηση.

Διακανονισμός σε περίπτωση εγγύησης

Προς εξασφάλιση ταχείας επεξεργασίας παρακαλούμε να ακολουθήσετε τις επόμενες υποδείξεις:

- Για όλα τα αιτήματα να έχετε πρόχειρα την απόδειξη αγοράς και τον αριθμό προϊόντος (IAN 315160_1904) ως αποδεικτικό στοιχείο για την αγορά.
- Τον αριθμό προϊόντος θα τον βρείτε στην ετικέτα στοιχείων της συσκευής.

- Εάν παρουσιαστούν σφάλματα λειτουργίας ή άλλα ελαττώματα, επικοινωνήστε πρώτα με το πιο κάτω αναφερόμενο τμήμα εξυπηρέτησης πελατών **τηλεφωνικά** ή με **e-mail**. Εκεί θα σας δοθούν περισσότερες πληροφορίες για τον διακανονισμό.
- Ένα ως ελαττωματικό καταχωρημένο προϊόν μπορείτε, μετά από συνεννόηση με το τμήμα μας εξυπηρέτησης πελατών, να το στείλετε, με δική μας επιβάρυνση με τα ταχυδρομικά, επισυνάπτοντας την απόδειξη αγοράς και στοιχεία για το ελάττωμα και την ημερομηνία που παρουσιάστηκε, στη διεύθυνση του σέρβις μας που σας κοινοποιήθηκε. Προς αποφυγή προβλημάτων παραλαβής και πρόσθετων δαπανών, παρακαλούμε να χρησιμοποιήσετε μόνο τη διεύθυνση που σας κοινοποιήθηκε. Σιγουρευτείτε πως η αποστολή δεν έγινε χωρίς πληρωμή των ταχυδρομικών τελών, σαν ογκώδες αντικείμενο, σαν εξπρές, ή με άλλο ειδικό τρόπο. Στείλτε τη συσκευή μαζί με όλα τα αξεσουάρ που σας παραδόθηκαν κατά την αγορά και φροντίστε για ασφαλή συσκευασία.

Σέρβις επισκευής

Επισκευές που δεν καλύπτονται από την εγγύηση μπορούν να εκτελεστούν από το υποκατάστημά μας για σέρβις έναντι πληρωμής. Το υποκατάστημα σέρβις θα σας υποβάλει προϋπολογισμό εξόδων.

Μπορούμε να αναλάβουμε την επεξεργασία συσκευών που μας απεστάλησαν καλά συσκευασμένες και με πληρωμένα ταχυδρομικά τέλη.

Προσοχή: Παρακαλούμε να στείλετε τη συσκευή σας στο υποκατάστημά μας για σέρβις, καλά καθαρισμένη και με την σχετική υπόδειξη για το ελάττωμα.

Οι συσκευές που στέλνονται χωρίς να έχουν πληρωθεί τα ταχυδρομικά τέλη - με εξπρές, σαν ογκώδη αντικείμενα, ή με άλλο ειδικό τρόπο - δεν θα γίνονται δεκτές. Την απόρριψη των ελαττωματικών σας συσκευών που μας στέλνετε την αναλαμβάνουμε δωρεάν.

Service-Center



Σέρβις Ελλάδα

Tel.: 801 5000 019

(0,03 EUR/Min.)

E-Mail: grizzly@lidl.gr

IAN 315160_1904

Εισαγωγέας

Παρακαλούμε να λάβετε υπόψη σας πως η ακόλουθη διεύθυνση δεν είναι η διεύθυνση για σέρβις. Επικοινωνήστε πρώτα με το πιο πάνω αναφερόμενο κέντρο εξυπηρέτησης πελατών.

Grizzly Tools GmbH & Co. KG

Stockstädter Straße 20
DE-63762 Großostheim
Γερμανία
www.grizzly-service.eu

Inhalt

Einleitung	66
Bestimmungsgemäße	
Verwendung	66
Allgemeine Beschreibung	67
Lieferumfang/Zubehör	67
Übersicht	67
Funktionsbeschreibung	68
Bildzeichen zum Einsatz	
von Düsen und Filtern	68
Technische Daten	68
Sicherheitshinweise	68
Bildzeichen in der Anleitung	69
Bildzeichen auf dem Gerät.....	69
Allgemeine Sicherheitshinweise	69
Zusammenbau	71
Bedienung	71
Ein-/Ausschalten	71
Einsatz der Düsen	71
Nass-Saugen	71
Trockensaugen	72
Blasfunktion	72
Reinigung/Wartung	73
Gerät reinigen	73
Wartung	73
Aufbewahrung	73
Entsorgung/Umweltschutz	73
Ersatzteile/Zubehör	74
Fehlersuche	75
Garantie	76
Reparatur-Service	77
Service-Center	77
Importeur	77
Original EG-Konformitäts-	
erklärung	83
Explosionszeichnung	85

Einleitung

Herzlichen Glückwunsch zum Kauf Ihres neuen Gerätes. Sie haben sich damit für ein hochwertiges Produkt entschieden. Dieses Gerät wurde während der Produktion auf Qualität geprüft und einer Endkontrolle unterzogen. Die Funktionsfähigkeit Ihres Gerätes ist somit sichergestellt. Es ist nicht auszuschließen, dass sich in Einzelfällen am oder im Gerät, bzw. in Schlauchleitungen Restmengen von Wasser oder Schmierstoffen befinden. Dies ist kein Mangel oder Defekt und kein Grund zur Besorgnis.



Die Betriebsanleitung ist Bestandteil dieses Produkts. Sie enthält wichtige Hinweise für Sicherheit, Gebrauch und Entsorgung. Machen Sie sich vor der Benutzung des Produkts mit allen Bedien- und Sicherheitshinweisen vertraut. Benutzen Sie das Produkt nur wie beschrieben und für die angegebenen Einsatzbereiche. Bewahren Sie die Anleitung gut auf und händigen Sie alle Unterlagen bei Weitergabe des Produkts an Dritte mit aus.

Bestimmungsgemäße Verwendung

Das Gerät ist zum Nass- und Trockensaugen im häuslichen Bereich wie z. B. im Haushalt, im Hobbyraum, im Auto oder in der Garage bestimmt. Das Gerät ist auch als Gebläse oder zum Absaugen von Wasser einsetzbar.

Das Aufsaugen von brennbaren, explosiven oder gesundheitsgefährdenden Stoffen ist verboten.

Das Gerät ist für den Einsatz im Heimwerkbereich bestimmt. Es wurde nicht für den gewerblichen Dauereinsatz konzipiert. Der Hersteller haftet nicht für Schäden, die durch bestimmungswidrigen Gebrauch oder falsche Bedienung verursacht wurden.

Allgemeine Beschreibung



Die Abbildungen finden Sie auf der vorderen und hinteren Ausklappseite.

Lieferumfang/Zubehör

Packen Sie das Gerät aus und kontrollieren Sie, ob es vollständig ist:

Das Gerät wird mit aufgesetztem Motorkopf (A 1) geliefert. Zum Abnehmen des Motorkopfes öffnen Sie  die Verschlussclips (A 8).

- A** 1 Motorkopf
- 2 Tragegriff
- 6 Schmutzbehälter
- 7 5 Füße mit Laufrollen
- 12 Dreiteiliges Saugrohr
- 13 Saugschlauch mit Handgriffteil
- 15 Schaumstoff-Filter
- 16 Textil-Filterbeutel (bereits montiert)
- 17 Papierfilterbeutel
- 18 Bodendüse mit
- 19 drehbarem Steckaufsatz mit Bürste und Gummilippe zum Saugen von Teppichen und glatten Flächen (bereits montiert)
- 20 Fugendüse
 - 7 Kreuzschlitzschrauben
 - Betriebsanleitung

Entsorgen Sie das Verpackungsmaterial ordnungsgemäß.

Übersicht

- A** **Gehäuse**
- 1 Motorkopf
- 2 Tragegriff und Halterung für Netzanschlussleitung
- 3 Ein-/Ausschalter
- 4 4 Aufsteckports für Zubehör
- 5 Anschluss Saugen
- 6 Schmutzbehälter
- 7 5 Füße mit Laufrollen und Zubehöraufnahmen
- 8 2 Verschlussclips
- 9 Anschluss Blasen
- 10 Netzanschlussleitung
- 11 Kabelclip

- Zubehör**
- 12 Dreiteiliges Saugrohr
- 13 Saugschlauch mit
- 14 Handgriffteil

- Filter**
- 15 Schaumstoff-Filter zum Nass-Saugen
- 16 Textil-Filterbeutel zum Trockensaugen (bereits montiert)
- 17 Papierfilterbeutel zum Saugen von Grobschmutz

- Düsen**
- 18 Bodendüse mit
- 19 drehbarem Steckaufsatz mit Bürste und Gummilippe zum Saugen von Teppichen und glatten Flächen (bereits montiert)
- 20 Fugendüse

- D** 21 Filterkorb
- 22 Laschen am Papierfilterbeutel
- 23 Einsaugstutzen
- 24 Dichtungsring
- 25 Steg am Einsaugstutzen

Funktionsbeschreibung

Das Gerät ist mit einem stabilen Kunststoffbehälter zur Schmutzaufnahme ausgestattet. Die Laufrollen erlauben eine große Wendigkeit des Gerätes. Beim Nass-Saugen erfolgt die Abschaltung des Saug-Luftstroms durch einen Schwimmer, wenn der Schmutzbehälter voll ist. Zusätzlich besitzt das Gerät eine Blasfunktion. Die Funktion der Bedienteile entnehmen Sie bitte den nachfolgenden Beschreibungen.

Bildzeichen zum Einsatz von Düsen und Filtern



Düse zum Saugen von Teppichen.



Düse zum Saugen von glatten Flächen und Hartböden.



Düse zum Saugen von Staub und Schmutz aus Fugen und Ritzen.



Düse speziell zum Saugen von Polstern und Matratzen.



Düse speziell für die Autoreinigung.



Filter zum Aufsaugen von Flüssigkeiten.



Filter nicht zum Aufsaugen von Flüssigkeiten geeignet.



Filter zum Aufsaugen von trockenem Schmutz aus Haushalt, Garage und Werkstatt.



Filter zum Aufsaugen von Feinstaub wie z. B. Stein- und Holzstaub.

Technische Daten

Gerät PNTS 1300 F5

Bemessungsspannung U..... 220-240 V~,
50/60 Hz

Bemessungsaufnahme

(Anschlussleistung) P..... 1300 W

Schutzklasse II

Schutzart..... IPX4

Saugleistung..... 17,5 kPa (175 mbar)

Länge Netzanschlussleitung 4 m

Inhalt des Schmutzbehälters (brutto) ... 20 l

Nutzbare Behältervolumen (Wasser) ... 12 l

Gewicht

(incl. aller Zubehörteile) ca. 4,8 kg

Technische und optische Veränderungen können im Zuge der Weiterentwicklung ohne Ankündigung vorgenommen werden. Alle Maße, Hinweise und Angaben dieser Betriebsanleitung sind deshalb ohne Gewähr. Rechtsansprüche, die aufgrund der Betriebsanleitung gestellt werden, können daher nicht geltend gemacht werden.

Sicherheitshinweise

Dieses Gerät kann von Kindern ab 8 Jahren und darüber sowie von Personen mit verringerten physischen, sensorischen oder mentalen Fähigkeiten oder Mangel an Erfahrung und Wissen benutzt werden, wenn sie beaufsichtigt oder bezüglich des sicheren Gebrauchs des Gerätes unterwiesen wurden und die daraus resultierenden Gefahren verstehen. Kinder dürfen nicht mit dem Gerät spielen. Reinigung und Benutzer-Wartung dürfen nicht von

Kindern ohne Beaufsichtigung durchgeführt werden.

Allgemeine Sicherheitshinweise

Bildzeichen in der Anleitung



Gefahrenzeichen mit Angaben zur Verhütung von Personen- oder Sachschäden.



Gebotszeichen (anstelle des Ausrufungszeichens ist das Gebot erläutert) mit Angaben zur Verhütung von Schäden.



Hinweiszeichen mit Informationen zum besseren Umgang mit dem Gerät.

Bildzeichen auf dem Gerät



Schutzklasse II (Doppelisolierung)



Elektrogeräte gehören nicht in den Hausmüll.



Nur für kalte Asche*! Es besteht Brandgefahr, wenn das Sauggut eine Temperatur von 40°C (104°F) überschreitet!

* „Kalte Asche“ ist Asche, die ausreichend lange erkalte ist und keine Glutnester mehr enthält. Dies kann festgestellt werden, indem die Asche mit einem metallenen Hilfsmittel durchkämmt wird, bevor das Gerät zum Einsatz kommt. Von der kalten Asche geht keine wahrnehmbare Wärmestrahlung mehr aus.



Achtung! Beim Gebrauch von Elektrogeräten sind zum Schutz gegen elektrischen Schlag, Verletzungs- und Brandgefahr folgende grundsätzliche Sicherheitsmaßnahmen zu beachten:

So vermeiden Sie Unfälle und Verletzungen:

- Hinterlassen Sie ein betriebsbereites Gerät nie unbeaufsichtigt am Arbeitsplatz.
- Menschen und Tiere dürfen mit dem Gerät nicht abgesaugt werden.
- Richten Sie Saugschlauch und Düsen während des Betriebs keinesfalls auf sich selbst oder andere Personen, insbesondere nicht auf Augen und Ohren. Es besteht Verletzungsgefahr.
- Saugen Sie keine heißen, glühenden, brennbaren, explosiven oder gesundheitsgefährdenden Stoffe auf. Dazu zählen unter anderem heiße Asche, Benzin, Lösungsmittel, Säuren oder Laugen. Es besteht Brand- und Verletzungsgefahr.
- Düsen und Saugrohr dürfen beim Arbeiten nicht in Kopfhöhe kommen. Es besteht Verletzungsgefahr.

So vermeiden Sie Unfälle und Verletzungen durch elektrischen Schlag:

- Achten Sie darauf, dass die Netzanschlussleitung nicht durch Ziehen über scharfe Kanten, Einklemmen oder Ziehen am Kabel beschädigt wird.
- Überprüfen Sie vor jeder Benutzung die Netzanschlussleitung und das Verlängerungskabel auf Schäden und Alterung. Benutzen Sie das Gerät nicht, wenn das Kabel beschädigt oder abgenutzt ist.
- Wenn die Anschlussleitung dieses Gerätes beschädigt wird, muss sie durch den Hersteller oder seinen Kundendienst oder eine ähnliche qualifizierte Person ersetzt werden, um Gefährdungen zu vermeiden.
- Schalten Sie das Gerät aus und ziehen Sie den Netzstecker:
 - wenn Sie das Gerät nicht benutzen, es transportieren oder unbeaufsichtigt lassen;
 - wenn Sie das Gerät kontrollieren, es reinigen oder Blockierungen entfernen;
 - wenn Sie Reinigungs- oder Wartungsarbeiten vornehmen oder Zubehör auswechseln;
 - wenn die Anschlussleitung beschädigt oder verwickelt ist;
 - nach dem Kontakt mit Fremdkörpern oder bei abnormaler Vibration.
- Benutzen Sie die Netzanschlussleitung nicht, um den Stecker aus der Steckdose zu ziehen oder um

das Gerät zu ziehen. Schützen Sie die Netzanschlussleitung vor Hitze, Öl und scharfen Kanten.

- Achten Sie darauf, dass die Netzspannung mit den Angaben des Typenschildes übereinstimmt.
- Schließen Sie das Gerät nur an eine Steckdose an, die mit mindestens 16 A abgesichert ist.
- Schließen Sie das Gerät an eine Steckdose mit Fehlerstrom-Schutzeinrichtung (RCD) mit einem Bemessungsfehlerstrom von nicht mehr als 30 mA an.

So vermeiden Sie Geräteschäden und eventuell daraus resultierende Personenschäden:

- Achten Sie darauf, dass das Gerät korrekt zusammengebaut ist und die Filter in der richtigen Position sind.
- Arbeiten Sie nicht ohne Filter. Das Gerät könnte beschädigt werden.
- Benutzen Sie nur Original-Ersatz- und Zubehörteile (siehe „Ersatzteile/Zubehör“), die von unserem Service-Center geliefert und empfohlen werden. Der Einsatz von Fremdteilen führt zum sofortigen Verlust des Garantieanspruches.
- Lassen Sie Reparaturen nur von uns ermächtigten Kundendienststellen ausführen.
- Beachten Sie die Hinweise zur Reinigung und Wartung des Gerätes.
- Bewahren Sie das Gerät an einem trockenen Ort und außerhalb der Reichweite von Kindern auf.

Zusammenbau



Ziehen Sie den Netzstecker. Es besteht Verletzungsgefahr durch elektrischen Schlag.



Bei Lieferung des Gerätes ist der Textil-Filterbeutel (A 16) bereits montiert.

B

- Schrauben Sie den Tragegriff (2) mit den beiliegenden Kreuzschlitzschrauben (2a) fest.
- Stecken Sie die Füße (7) auf und befestigen Sie diese mit den beiliegenden Kreuzschlitzschrauben (7a).
- Setzen Sie den Filter ein:
 - Schaumstoff-Filter zum Nass-Saugen (C 15),
 - Textil-Filterbeutel (D 16) zum Trockensaugen,
 - Papierfilterbeutel (D 17).

Saugen Sie nie ohne Filter!
- Setzen Sie den Motorkopf (1) auf den Schmutzbehälter (6) auf und verschließen Sie ihn mit den Verschlussclips (8).
- Schließen Sie Saugschlauch (13) (Bajonettverschluss) und Zubehör an.

Bedienung



Wickeln Sie den Saugschlauch (A 13) zum Arbeiten ganz ab.

Ein-/Ausschalten



Stecken Sie den Netzstecker des Gerätes ein.

Einschalten:

Ein-/Ausschalter (A 3) in Stellung „I“.

Ausschalten:

Ein-/Ausschalter (A 3) in Stellung „0“.

Einsatz der Düsen

Bodendüse (A 18) mit Steckaufsatz (A 19):

zum Nass- und Trockensaugen von glatten Flächen und Teppichböden.

Bodendüse (A 18) ohne Steckaufsatz (A 19):

zum Nass- und Trockensaugen von Teppichböden, zum Entfernen von hartnäckigem Schmutz.

- Drücken Sie die Laschen rechts und links an der Bodendüse (A 18) und nehmen Sie den Steckaufsatz (A 19) ab.



Achten Sie darauf, dass empfindliche Oberflächen beim Arbeiten ohne Steckaufsatz verkratzt werden können.

Fugendüse (A 20): zum Saugen von Fugen, Ecken und Heizkörpern.

C

Nass-Saugen

- Zum Nass-Saugen setzen Sie den Schaumstoff-Filter (15) auf den Filterkorb (21) auf.
Um das Einreißen des Schaumstofffilters (15) zu vermeiden,
 - setzen Sie nur einen trockenen Filter ein;
 - schlagen Sie den Rand des Filters zum Einsetzen etwas um und rollen Sie ihn danach wieder zurück.
- Absaugen (Abpumpen): Tauchen Sie den Saugschlauch (A 13) am Handgriffteil (A 14) in das Wasserbehältnis ein und saugen Sie das Wasser ab.

3. Entleeren Sie den Schmutzbehälter sofort nach dem Absaugen, da er nicht zum Aufbewahren von Flüssigkeiten konstruiert ist (siehe „Reinigung/Wartung“).



Stellen Sie sich nicht in das abzugsaugende Wasser. Gefahr durch elektrischen Schlag.



Ist der Schmutzbehälter voll, schließt ein Schwimmer die Saugöffnung, der Saugvorgang wird unterbrochen. Schalten Sie das Gerät ab und leeren Sie den Schmutzbehälter.



Schalten Sie das Gerät bei Schaum- oder Flüssigkeitsaustritt sofort aus.



Trockensaugen



Bei Lieferung des Gerätes ist der Textil-Filterbeutel (A 16) bereits montiert.

Zum Trockensaugen stülpen Sie den Textil-Filterbeutel (16) über den Filterkorb (21).



Optional ist ein Faltenfilter erhältlich, der anstelle des im Lieferumfang enthaltenen Textil-Filterbeutels verwendet werden kann (siehe „Ersatzteile/Zubehör“).

Saugen mit dem Papierfilterbeutel:



Damit sich der Textil-Filterbeutel nicht zu schnell zusetzt, empfehlen wir die zusätzliche Verwendung des Papierfilterbeutels.

Textil-Filterbeutel einsetzen

1. Stülpen Sie den Textil-Filterbeutel (16) über den Filterkorb (21).

Papierfilterbeutel einsetzen

2. Knicken Sie die seitlichen Laschen (22) am Papierfilterbeutel (17) an der Perforation nach unten.
3. Stülpen Sie den Papierfilterbeutel (17) mit der kurzen Lasche (22) nach oben über den innen liegenden Einsaugstutzen (23) (siehe Pfeil ➔). Der Dichtungsring (24) an der Filterbeutelöffnung muss den Steg (25) am Einsaugstutzen vollständig umschließen.



Optional ist ein Feinstaubfilterbeutel aus Vlies erhältlich, der anstelle des im Lieferumfang enthaltenen Papierfilterbeutels verwendet werden kann (siehe „Ersatzteile/Zubehör“).

Saugen von Feinstäuben:

Bei bestimmten Absaugvorgängen (z. B. Schleifen von Farben und Lacken, Fräsen oder Bohren von Mauerwerk, Schleifen oder Bohren von Hartholz) können gesundheitsschädliche Stäube entstehen. Für diese Feinstäube empfehlen wir den Einsatz folgender optional erhältlichen Filterkombination (siehe „Ersatzteile/Zubehör“):

1. Faltenfilter, der anstelle des im Lieferumfang enthaltenen Textil-Filterbeutels (16) verwendet wird;
2. Feinstaubfilterbeutel aus Vlies, der anstelle des im Lieferumfang enthaltenen Papierfilterbeutels (17) verwendet wird.



Blasfunktion



Die Blasfunktion ist ohne Verwendung eines Filters zu empfehlen.

Zum Blasen stecken Sie den Saugschlauch (13) auf den Anschluss (9) am Motorkopf.

Reinigung/Wartung



Ziehen Sie den Netzstecker. Es besteht Verletzungsgefahr durch elektrischen Schlag.



Kontrollieren Sie das Gerät vor jedem Gebrauch auf offensichtliche Mängel wie z. B. eine defekte Netzanschlussleitung und lassen Sie diese reparieren oder ersetzen.

Gerät reinigen



Spritzen Sie das Gerät nicht mit Wasser ab und verwenden Sie keine scharfen Reinigungs- bzw. Lösungsmittel. Das Gerät könnte beschädigt werden.

- Leeren Sie nach dem Betrieb den Schmutzbehälter (A 6) aus.
- Reinigen Sie den Schmutzbehälter mit einem feuchten Lappen.
- Waschen Sie den Schaumstoff-Filter (A 15) mit lauwarmem Wasser und Seife aus und lassen Sie ihn trocknen.
- Klopfen Sie den Textil-Filterbeutel (A 16) aus. Waschen Sie ihn ggf. mit lauwarmem Wasser und Seife und lassen Sie ihn trocknen.
- Tauschen Sie einen vollen Papierfilterbeutel (A 17) aus (Nachbestellung siehe „Ersatzteile/Zubehör“).
- Klopfen Sie den optional erhältlichen Faltenfilter aus und reinigen Sie ihn mit einem Pinsel oder Handfeger.

Wartung

- Das Gerät ist wartungsfrei.

Aufbewahrung



- Zur Aufbewahrung wickeln Sie die Netzanschlussleitung (10) um die Halterung (2). Fixieren Sie die Netzanschlussleitung mit dem Kabelclip (11).
- Stecken Sie die zerlegten Saugrohre (12) in die Zubehöraufnahme der Gerätefüße (7).
- Wickeln Sie den Saugschlauch (13) um das Gerät und stecken Sie das Handgriffteil (14) in ein Saugrohr (12).
- Zur Aufbewahrung der Düsen dienen die Aufsteckports (A 4) am Motorteil oder an den Gerätefüßen (7).
- Bewahren Sie das Gerät an einem trockenen Ort und außerhalb der Reichweite von Kindern auf.

Entsorgung/ Umweltschutz

Führen Sie Gerät, Zubehör und Verpackung einer umweltgerechten Wiederverwertung zu.



Elektrogeräte gehören nicht in den Hausmüll.





Geben Sie das Gerät an einer Verwertungsstelle ab. Die verwendeten Kunststoff- und Metallteile können sortenrein getrennt werden und so einer Wiederverwertung zugeführt werden. Fragen Sie hierzu unser Service-Center.

Die Entsorgung Ihrer defekten eingesendeten Geräte führen wir kostenlos durch.





Ersatzteile/Zubehör

**Ersatzteile und Zubehör erhalten Sie unter
www.grizzly-service.eu**

Sollten Sie Probleme mit dem Bestellvorgang haben, verwenden Sie bitte das Kontaktformular. Bei weiteren Fragen wenden Sie sich an das „Service-Center“ (siehe Seite 77).

Position Betriebsanleitung	Position Explosionszeichnung	Bezeichnung	Einsatz	Bestell-Nr.
A 1/2	15/21	Motorkopf + Tragegriff		72079212
A 6	20	Schmutzbehälter		91096890
A 7	22	Fuß mit Laufrolle und Schraube		72800092
A 8	3	Verschlussclip		91096877
A 12	11	Dreiteiliges Saugrohr		91099439
A 13/14	23	Saugschlauch mit Handgriffteil		72800218
A 15	12	Schaumstoff-Filter, 3er Pack		30250103
A 16	14	Textil-Filterbeutel (Trockenfilter), blau		30250135
A 17	13	Papierfilterbeutel, 20 l, 5er Pack		30250136
A 18/19	8	Bodendüse mit drehbarem Stekaufsatz		72800217
A 20	9	Fugendüse		91099005

Zusätzlich erhältlich:

Bezeichnung	Ausführung	Einsatz	Bestell-Nr.
Feinstaubfilterbeutel 20 l, 5er-Pack	2-lagiger Microfilter-Vlies, weiß		30250111
Faltenfilter mit Verschlussdeckel	ohne Stahlinnengeflecht		91092030
Faltenfilter ohne Verschlussdeckel	mit Stahlinnengeflecht		91099009
Verschlussdeckel	für Faltenfilter		91092036
Polsterdüse	schwarz		72800040
Autodüse	schwarz		91096445

Fehlersuche

Problem	Mögliche Ursache	Fehlerbehebung
Gerät startet nicht	Netzspannung fehlt	Steckdose, Netzanschlussleitung, Leitung, Stecker und Sicherung prüfen, ggf. Reparatur durch Elektrofachmann
	Ein-/Ausschalter (A 3) defekt	Reparatur durch Kundendienst
	Kohlebürsten abgenutzt	
	Motor defekt	
Geringe oder fehlende Saugleistung	Saugschlauch (A 13/14) oder Düsen (A 18/20) verstopft	Verstopfungen und Blockierungen beseitigen
	Saugrohr (A 12) nicht korrekt zusammengesetzt	Saugrohr richtig zusammensetzen
	Schmutzbehälter (A 6) offen	Behälter schließen
	Schmutzbehälter (A 6) voll	Behälter entleeren
	Filter (A 15/16/17) voll oder zugesetzt	Filter entleeren, reinigen oder ersetzen
	Schwimmer im Filterkorb (D 21) in falscher Position (z. B. durch ruckartige Bewegungen)	Gerät ausschalten, damit sich Kugel senkt, danach wieder einschalten
	Schwimmer im Filterkorb (D 21) defekt	Reparatur durch Kundendienst
Schwimmer schaltet das Gerät nicht ab	Schwimmer im Filterkorb (D 21) bewegt sich nicht	Schwimmer freimachen
	Schwimmer im Filterkorb (D 21) defekt	Reparatur durch Kundendienst
Staub oder Schmutz wird aus dem Gerät geblasen	Filter (A 15/16/17) nicht oder nicht korrekt montiert	Fehlenden Filter einsetzen oder korrekten Sitz des Filters prüfen

Garantie

Sehr geehrte Kundin, sehr geehrter Kunde, Sie erhalten auf dieses Gerät 3 Jahre Garantie ab Kaufdatum.

Im Falle von Mängeln dieses Produkts stehen Ihnen gegen den Verkäufer des Produkts gesetzliche Rechte zu. Diese gesetzlichen Rechte werden durch unsere im Folgenden dargestellte Garantie nicht eingeschränkt.

Garantiebedingungen

Die Garantiefrist beginnt mit dem Kaufdatum. Bitte bewahren Sie den Original Kassenbon gut auf. Diese Unterlage wird als Nachweis für den Kauf benötigt.

Tritt innerhalb von drei Jahren ab dem Kaufdatum dieses Produkts ein Material- oder Fabrikationsfehler auf, wird das Produkt von uns – nach unserer Wahl – für Sie kostenlos repariert oder ersetzt. Diese Garantieleistung setzt voraus, dass innerhalb der Drei-Jahres-Frist das defekte Gerät und der Kaufbeleg (Kassenbon) vorgelegt und schriftlich kurz beschrieben wird, worin der Mangel besteht und wann er aufgetreten ist.

Wenn der Defekt von unserer Garantie gedeckt ist, erhalten Sie das reparierte oder ein neues Produkt zurück. Mit Reparatur oder Austausch des Produkts beginnt kein neuer Garantiezeitraum.

Garantiezeit und gesetzliche Mängelansprüche

Die Garantiezeit wird durch die Gewährleistung nicht verlängert. Dies gilt auch für ersetzte und reparierte Teile. Eventuell schon beim Kauf vorhandene Schäden und Mängel müssen sofort nach dem Auspacken gemeldet werden. Nach Ablauf der Garantiezeit anfallende Reparaturen sind kostenpflichtig.

Garantieumfang

Das Gerät wurde nach strengen Qualitätsrichtlinien sorgfältig produziert und vor Anlieferung gewissenhaft geprüft.

Die Garantieleistung gilt für Material- oder Fabrikationsfehler. Diese Garantie erstreckt sich nicht auf Produktteile, die normaler Abnutzung ausgesetzt sind und daher als Verschleißteile angesehen werden können (z. B. Filter oder Aufsätze) oder für Beschädigungen an zerbrechlichen Teilen (z. B. Schalter).

Diese Garantie verfällt, wenn das Produkt beschädigt, nicht sachgemäß benutzt oder nicht gewartet wurde. Für eine sachgemäße Benutzung des Produkts sind alle in der Betriebsanleitung aufgeführten Anweisungen genau einzuhalten. Verwendungszwecke und Handlungen, von denen in der Betriebsanleitung abgeraten oder vor denen gewarnt wird, sind unbedingt zu vermeiden. Das Produkt ist lediglich für den privaten und nicht für den gewerblichen Gebrauch bestimmt. Bei missbräuchlicher und unsachgemäßer Behandlung, Gewaltanwendung und bei Eingriffen, die nicht von unserer autorisierten Service-Niederlassung vorgenommen wurden, erlischt die Garantie.

Abwicklung im Garantiefall

Um eine schnelle Bearbeitung Ihres Anliegens zu gewährleisten, folgen Sie bitte den folgenden Hinweisen:

- Bitte halten Sie für alle Anfragen den Kassenbon und die Identifikationsnummer (IAN 315160_1904) als Nachweis für den Kauf bereit.
- Die Artikelnummer entnehmen Sie bitte dem Typenschild, einer Gravur, auf dem Titelblatt Ihrer Anleitung (unten links) oder als Aufkleber auf der Rück- oder Unterseite.

- Sollten Funktionsfehler oder sonstige Mängel auftreten kontaktieren Sie zunächst die nachfolgend benannte Serviceabteilung **telefonisch** oder per **E-Mail**. Sie erhalten dann weitere Informationen über die Abwicklung Ihrer Reklamation.
- Ein als defekt erfasstes Produkt können Sie, nach Rücksprache mit unserem Kundenservice, unter Beifügung des Kaufbelegs (Kassenbons) und der Angabe, worin der Mangel besteht und wann er aufgetreten ist, für Sie portofrei an die Ihnen mitgeteilte Service-Anschrift übersenden. Um Annahmeprobleme und Zusatzkosten zu vermeiden, benutzen Sie unbedingt nur die Adresse, die Ihnen mitgeteilt wird. Stellen Sie sicher, dass der Versand nicht unfrei, per Sperrgut, Express oder sonstiger Sonderfracht erfolgt. Senden Sie das Gerät bitte inkl. aller beim Kauf mitgelieferten Zubehörteile ein und sorgen Sie für eine ausreichend sichere Transportverpackung.

Reparatur-Service

Sie können Reparaturen, **die nicht der Garantie unterliegen**, gegen Berechnung von unserer Service-Niederlassung durchführen lassen. Sie erstellt Ihnen gerne einen Kostenvoranschlag.

Wir können nur Geräte bearbeiten, die ausreichend verpackt und frankiert eingeschickt wurden.

Achtung: Bitte senden Sie Ihr Gerät gereinigt und mit Hinweis auf den Defekt an unsere Service-Niederlassung.

Nicht angenommen werden unfrei - per Sperrgut, Express oder mit sonstiger Sonderfracht - eingeschickte Geräte.

Die Entsorgung Ihrer defekten eingesendeten Geräte führen wir kostenlos durch.

Service-Center

DE Service Deutschland
Tel.: 0800 54 35 111
E-Mail: grizzly@lidl.de
IAN 315160_1904

AT Service Österreich
Tel.: 0820 201 222
(0,15 EUR/Min.)
E-Mail: grizzly@lidl.at
IAN 315160_1904

CH Service Schweiz
Tel.: 0842 665566
(0,08 CHF/Min.,
Mobilfunk max. 0,40 CHF/Min.)
E-Mail: grizzly@lidl.ch
IAN 315160_1904

Importeur

Bitte beachten Sie, dass die folgende Anschrift keine Serviceanschrift ist. Kontaktieren Sie zunächst das oben genannte Service-Center.

Grizzly Tools GmbH & Co. KG

Stockstädter Straße 20
DE-63762 Großostheim
www.grizzly-service.eu



Prijevod originalne CE Izjave o podudarnosti

Ovime potvrđujemo da

**Mokro-/suhi usisavač
serije PNTS 1300 F5**

Serijski broj
201907000001 - 202002272132

odgovara sljedećim odgovarajućim direktivama EU-a u njihovoj valjanoj verziji:

2014/30/EU • 2014/35/EU • 2011/65/EU*

Za jamčenje sukladnosti primijenjene su sljedeće usklađene norme kao i nacionalne norme i odredbe:

**EN 60335-1:2012/A11:2014 • EN 60335-2-2:2010/A1:2013
EN 55014-1:2006/A2:2011 • EN 55014-2:2015
EN 61000-3-2:2014 • EN 61000-3-3:2013 • EN 62233:2008 • EN 62321-1:2013**

Isključivu odgovornost za izdavanje ove izjave o sukladnosti (19)** nosi proizvođač:

Grizzly Tools GmbH & Co. KG
Stockstädter Straße 20
63762 Großostheim, Germany
20.02.2020



Christian Frank
Opunomoćenik za dokumentaciju

* Gore opisani predmet izjave ispunjava propise direktive 2011/65/EU Europskoga parlamenta i vijeća od 8. lipnja 2011 o ograničavanju uporabe određenih opasnih tvari u električnim i elektroničkim uređajima.

** Obje posljednje znamenke godine u kojoj je stavljena oznaka CE.



Превод на оригиналната СЕ-декларация за съответствие

С настоящото потвърждаваме, че

**Праходмукачка за сухо и мокро почистване
PNTS 1300 F5**

Сериен номер
201907000001 - 202002272132

отговаря на действащите ЕС-директиви в съответната им валидна редакция::

2014/30/EU • 2014/35/EU • 2011/65/EU*

За да се гарантира съответствие, са приложени следните хармонизирани норми и национални норми и разпоредби:

**EN 60335-1:2012/A11:2014 • EN 60335-2-2:2010/A1:2013
EN 55014-1:2006/A2:2011 • EN 55014-2:2015
EN 61000-3-2:2014 • EN 61000-3-3:2013 • EN 62233:2008 • EN 62321-1:2013**

Цялата отговорност за изготвянето на тази Декларация за съответствие (19)** се носи от производителя:



Grizzly Tools GmbH & Co. KG
Stockstädter Straße 20
63762 Großostheim,
Germany
20.02.2020

Christian Frank
пълномощник за документацията

* Горепосаният предмет в декларацията отговаря на разпоредбите на Директива 2011/65/ЕС на Европейския парламент и на Съвета от 8 юни 2011 г. относно ограничението на употребата на определени опасни вещества в електрическото и електронното оборудване.

** Последните две цифри от годината, в която е поставено означението CE.



Traducerea Declarației Originale de Conformitate CE

Prin prezenta confirmăm, că

**Aspirator umed/uscat
seria PNTS 1300 F5**

Numărul serial
201907000001 - 202002272132

corespunde următoarelor prevederi UE relevante, în ultima lor variantă valabilă:

2014/30/EU • 2014/35/EU • 2011/65/EU*

Pentru a garanta conformitatea, au fost aplicate următoarele norme armonizate, norme naționale și prevederi:

**EN 60335-1:2012/A11:2014 • EN 60335-2-2:2010/A1:2013
EN 55014-1:2006/A2:2011 • EN 55014-2:2015
EN 61000-3-2:2014 • EN 61000-3-3:2013 • EN 62233:2008 • EN 62321-1:2013**

Răspunderea exclusivă pentru emiterea acestei declarații de conformitate (19)** îi revine producătorului:

Grizzly Tools GmbH & Co. KG
Stockstädter Straße 20
63762 Großostheim, Germany
20.02.2020

Christian Frank
Persoană autorizată cu elaborarea documentației



* Obiectul descris în declarația de mai sus îndeplinește prevederile Directivei 2011/65/UE a Parlamentului European și a Consiliului din 8 iunie 2011 privind restricțiile de utilizare a anumitor substanțe periculoase în echipamentele electrice și electronice.

** Ultimele două cifre ale anului în care s-a aplicat marcajul CE.



Prevod originalne EZ izjave o konformitetu

Ovime potvrđujemo, da
Usisivač za mokro i suvo usisavanje
Serijski proizvodnja PNTS 1300 F5
Broj serije:
201907000001 - 202002272132

odgovara sledećim merodavnim EU-smernicama u njihovom važećem izdanju:

2014/30/EU • 2014/35/EU • 2011/65/EU*

U cilju obezbeđenja podudarnosti primenjene su sledeće harmonizovane norme i nacionalne norme i odredbe:

EN 60335-1:2012/A11:2014 • EN 60335-2-2:2010/A1:2013
EN 55014-1:2006/A2:2011 • EN 55014-2:2015
EN 61000-3-2:2014 • EN 61000-3-3:2013 • EN 62233:2008 • EN 62321-1:2013

Isključivu odgovornost za izlaganje ove izjave o konformitetu (19)** nosi proizvođač:



Grizzly Tools GmbH & Co. KG
Stockstädter Straße 20
63762 Großostheim,
Germany
20.02.2020

Christian Frank
Opunomoćenik za dokumentaciju

*Gore naveden predmet izjave ispunjava propise smernice 2011/65/EU Evropske Skupštine i Veća od 8. Juna 2011 za ograničenje upotrebe određenih opasnih tvari u električnim i elektronskim uređajima

** Dva zadnja broja godine, u kojoj je postavljena CE-oznaka.



Μετάφραση της πρωτότυπης Δήλωσης συμμόρφωσης CE

Με την παρούσα βεβαιώνουμε ότι η

**Ηλεκτρική σκούπα υγρών / στερεών
σειρά κατασκευής PNTS 1300 F5**

Αριθμός σειράς
201907000001 - 202002272132

ανταποκρίνεται στις ακόλουθες Οδηγίες της ΕΕ στην εκάστοτε ισχύουσα μορφή τους:

2014/30/EU • 2014/35/EU • 2011/65/EU*

Για να εξασφαλιστεί η συμβατικότητα, εφαρμόστηκαν οι παρακάτω εναρμονισμένες προδιαγραφές καθώς και εθνικές προδιαγραφές και κανονισμοί:

**EN 60335-1:2012/A11:2014 • EN 60335-2-2:2010/A1:2013
EN 55014-1:2006/A2:2011 • EN 55014-2:2015
EN 61000-3-2:2014 • EN 61000-3-3:2013 • EN 62233:2008 • EN 62321-1:2013**

Η αποκλειστική ευθύνη για την έκδοση της παρούσας δήλωσης συμμόρφωσης (19)** ανήκει στον κατασκευαστή:

Grizzly Tools GmbH & Co. KG
Stockstädter Straße 20
63762 Grobostheim, Germany
20.02.2020

Christian Frank
υπεύθυνος τεκμηρίωσης



* Το ανωτέρω περιγραφόμενο αντικείμενο της δήλωσης πληροί τις προδιαγραφές της Οδηγίας 2011/65/ΕΕ του Ευρωπαϊκού Κοινοβουλίου και του Συμβουλίου της 8ης Ιουνίου 2011 για τον περιορισμό της χρήσης ορισμένων επικίνδυνων ουσιών σε ηλεκτρικό και ηλεκτρονικό εξοπλισμό.

** Τα δύο τελευταία ψηφία του έτους κατά το οποίο τοποθετήθηκε η σήμανση CE.

DE

AT

CH

Original EG- Konformitätserklärung

Hiermit bestätigen wir, dass der

**Nass-/Trockensauger
Baureihe PNTS 1300 F5**

Seriennummer
201907000001 - 202002272132

folgenden einschlägigen EU-Richtlinien in ihrer jeweils gültigen Fassung entspricht:

2014/30/EU • 2014/35/EU • 2011/65/EU*

Um die Übereinstimmung zu gewährleisten, wurden folgende harmonisierte Normen sowie nationale Normen und Bestimmungen angewendet:

**EN 60335-1:2012/A11:2014 • EN 60335-2-2:2010/A1:2013
EN 55014-1:2006/A2:2011 • EN 55014-2:2015
EN 61000-3-2:2014 • EN 61000-3-3:2013 • EN 62233:2008 • EN 62321-1:2013**

Die alleinige Verantwortung für die Ausstellung dieser Konformitätserklärung (19)** trägt der Hersteller:

Grizzly Tools GmbH & Co. KG
Stockstädter Straße 20
63762 Großostheim, Germany
20.02.2020



Christian Frank
Dokumentationsbevollmächtigter



* Der oben beschriebene Gegenstand der Erklärung erfüllt die Vorschriften der Richtlinie 2011/65/EU des Europäischen Parlaments und des Rates vom 8. Juni 2011 zur Beschränkung der Verwendung bestimmter gefährlicher Stoffe in Elektro- und Elektronikgeräten.

** Die beiden letzten Ziffern des Jahres, in dem die CE-Kennzeichnung angebracht wurde.

Eksplozivni crtež • Schemă de explozie
Explosionszeichnung • Επί μέρους σχεδιαγράμματα
Detaljní crtež • Технически чертеж

PNTS 1300 F5

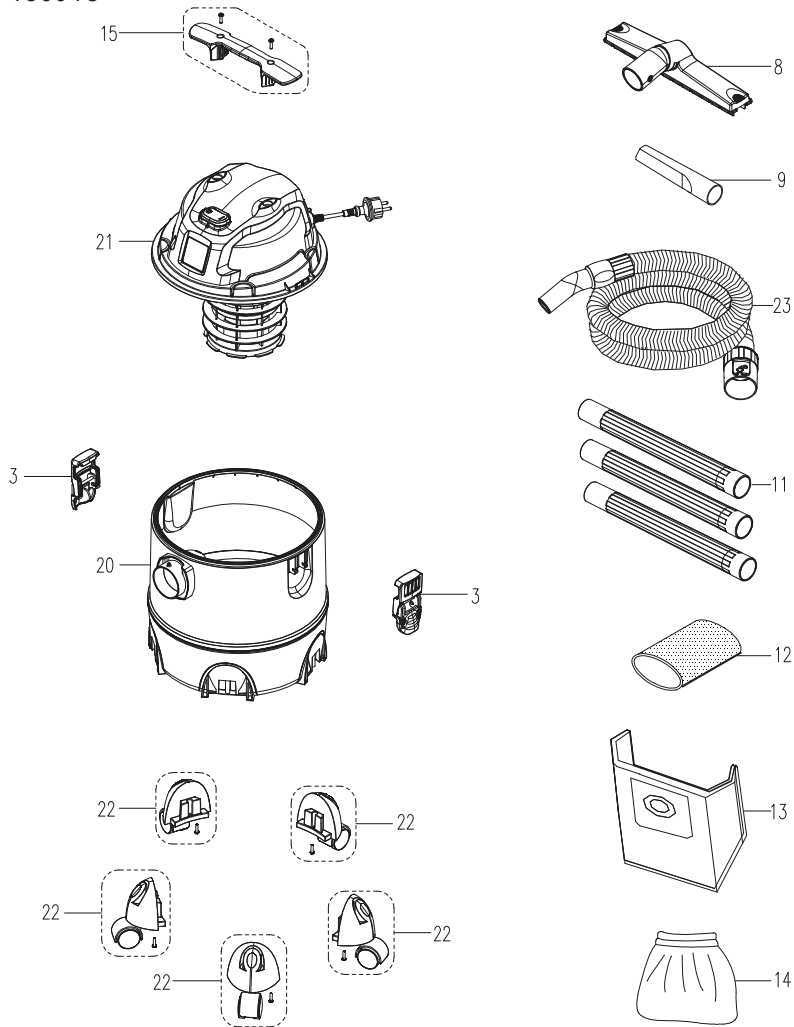

informativno · informativ · ενημερωτικό · информативен · informativan

2019-08-02_rev02_sh

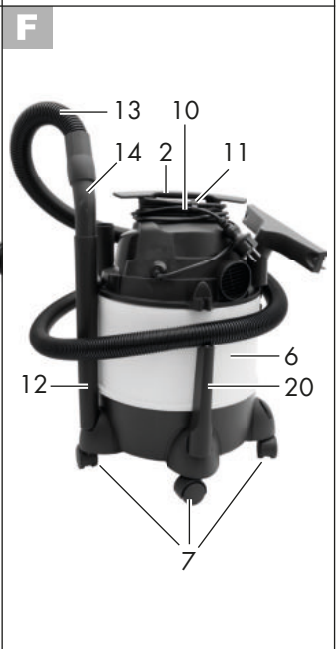
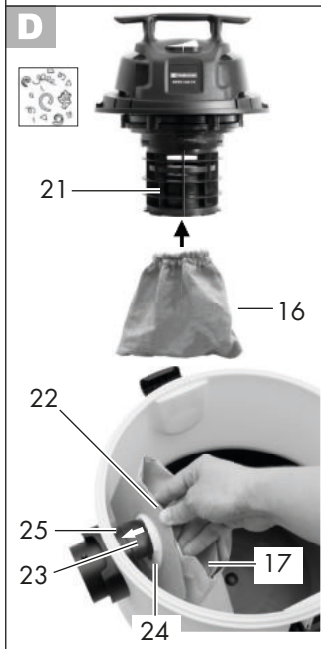
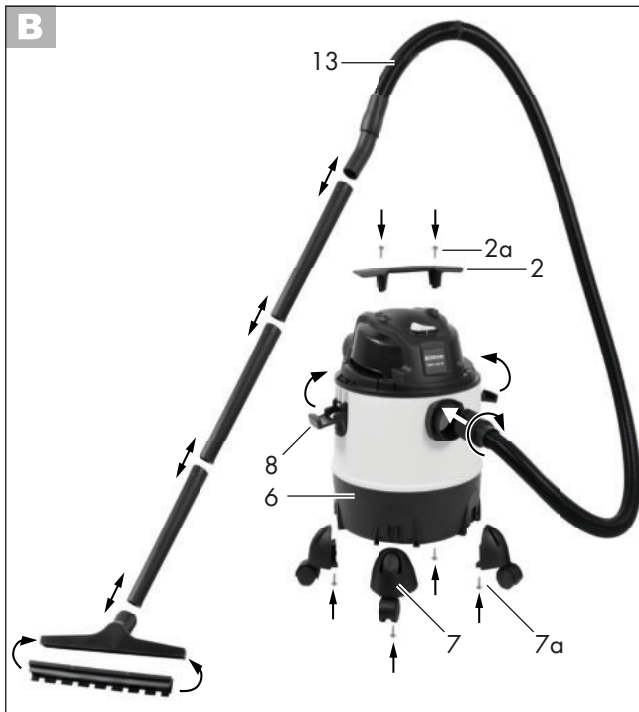

GRIZZLY TOOLS GMBH & CO. KG

Stockstädter Straße 20
DE-63762 Großostheim
GERMANY

Stanje informacija · Stanje informacija · Versiunea informațiilor
· Актуалност на информацията · Έκδοση των πληροφοριών ·
Stand der Informationen: 07/2019
Ident.-No.: 72079208072019-HR/RS/RO/BG/GR

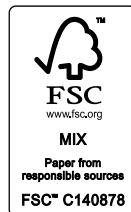

IAN 315160_1904

