



## **DRAADLOZE DEURBEL STKZ 1 A1**

**NL** **BE**

### **DRAADLOZE DEURBEL**

Bedienings- en veiligheidsinstructies











## **DRAADLOZE DEURBEL**

<b>Gebruikte waarschuwingen en symbolen</b> .....	Pagina 4
<b>Inleiding</b> .....	Pagina 4
<b>Beoogd gebruik</b> .....	Pagina 4
<b>Leveringsomvang</b> .....	Pagina 5
<b>U hebt nodig</b> .....	Pagina 5
<b>Veiligheidstips</b> .....	Pagina 5
<b>Onderdelenbeschrijving</b> .....	Pagina 8
<b>Technische gegevens</b> .....	Pagina 9
<b>Voor het eerste gebruik</b> .....	Pagina 9
<b>Batterij plaatsen</b> .....	Pagina 10
<b>Product en mobiel apparaat koppelen</b> .....	Pagina 11
<b>Product van het mobiele apparaat loskoppelen</b> .....	Pagina 12
<b>Instellingen</b> .....	Pagina 12
<b>Uitgebreide functies</b> .....	Pagina 14
<b>Richtlijn gegevensbescherming</b> .....	Pagina 15
<b>Uitvoeren/ automatiseren</b> .....	Pagina 16
<b>Product handmatig loskoppelen van het netwerk</b> .....	Pagina 16
<b>Montage</b> .....	Pagina 17
<b>LED-signalen</b> .....	Pagina 18
<b>Schoonmaken en onderhoud</b> .....	Pagina 19
<b>Probleemoplossing</b> .....	Pagina 19
<b>Afvoer</b> .....	Pagina 20
<b>Garantie</b> .....	Pagina 21
<b>Vereenvoudigde EU-Conformiteitsverklaring</b> .....	Pagina 22

## Gebruikte waarschuwingen en symbolen

In de gebruiksaanwijzing, de snelstartgids, de veiligheidstips en op de verpakking worden de volgende waarschuwingen en symbolen gebruikt:

	<p><b>GEVAAR!</b> Dit symbool met de aanduiding "Gevaar" duidt op een groot risico op gevaar dat, indien niet vermeden, zware verwondingen of de dood tot gevolg heeft.</p>		<p><b>TIP:</b> Dit symbool met de aanduiding "Tip" duidt op verdere nuttige informatie.</p>
	<p><b>WAARSCHUWING!</b> Dit symbool met de aanduiding "Waarschuwing" betekent een middelmatig risico op gevaar dat, indien niet vermeden, zware verwondingen of de dood tot gevolg kan hebben.</p>		<p>Zigbee 3.0 draadloze technologie</p>
	<p><b>VOORZICHTIG!</b> Dit symbool met de aanduiding "Voorzichtig" duidt op een klein risico op gevaar dat, indien niet vermeden, kan leiden tot kleine of middelgrote verwondingen.</p>		<p>Dit symbool betekent dat bij gebruik van het product de hand moet worden gehouden aan de gebruiksaanwijzing.</p>
	<p><b>OPGELET!</b> Dit symbool met de aanduiding "Opgelet" geeft aan dat er mogelijk gevaar bestaat op materiële schade.</p>		<p>Gelijkstroom / -spanning</p>

### ● Inleiding

Hartelijk gefeliciteerd met de aankoop van uw nieuwe product. U heeft voor een hoogwaardig product gekozen. De gebruiksaanwijzing is een deel van het product. Deze bevat belangrijke aanwijzingen voor veiligheid, gebruik en verwijdering. Maakt U zich voor de ingebruikname van het product met alle bedienings- en veiligheidsvoorschriften vertrouwd. Gebruik het product alleen zoals beschreven en voor de aangegeven toepassingsgebieden. Overhandig alle documenten bij doorgifte van het product aan derden.

### ● Beoogd gebruik

Deze draadloze deurbel (hierna "product" genoemd) is een informatietechnologisch apparaat.

Dit product dient ervoor om de gebruiker in te lichten over de komst van bezoekers. Het product zendt mededelingen door aan uw mobiele apparaat.

#### **Geschikt**

Privégebruik

#### **Niet geschikt**

Industriële/bedrijfsmatige doeleinden

Gebruik in tropische klimaatzones

Elk ander gebruik wordt als niet volgens de voorschriften aangemerkt. De garantie dekt geen claims op basis van onreglementair gebruik of op basis van onbevoegde wijzigingen aan het product. Dergelijk gebruik vindt op eigen risico plaats.



Regeling en instelling van het product vindt plaats via de app **Lidl Home**.

## ● Leveringsomvang

Afb. A:

- 1x Draadloze deurbel
- 1x Metalen plaat
- 1x Batterij (CR2450)
- 2x Schroeven
- 2x Pluggen
- 1x Tweezijdig plakband
- 1x Snelstartgids
- 1x Veiligheidsstips

## ● U hebt nodig

Gateway:

IAN 341809\_1910 /  
IAN 341809\_2001 /  
IAN 343820\_1910 /  
IAN 343820\_2001 /  
IAN 343821\_1910 /  
IAN 343821\_2001



Router:

2,4 GHz, IEEE 802.11b/g/n



Mobiel apparaat:

iOS 9.0 of hoger  
Android 5.0 of hoger

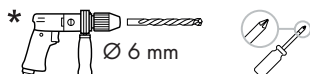

- \* voor optionele montage aan een muur met schroeven en pluggen



## Veiligheidsstips

**MAAK U, VOORDAT U HET PRODUCT GEBRUIKT, VERTROUWD MET ALLE VEILIGHEIDSTIPS EN GEBRUIKSAANWIJZINGEN! ALS U DIT PRODUCT AAN IEMAND ANDERS DOORGEEFT, GEEF DAN OOK ALLE DOCUMENTATIE MEE!**

**⚠ WAARSCHUWING! LEVENSGEVAAR EN KANS OP ONGEVALLEN VOOR PEUTERS EN KINDEREN!**

**⚠ GEVAAR! Verstikkingsgevaar!**

- Laat kinderen nooit zonder toezicht achter met het verpakkingsmateriaal. Het verpakkingsmateriaal vormt een verstikkingsgevaar. Kinderen onderschatten vaak de daaraan verbonden gevaren. Verpakkingsmateriaal is geen speelgoed.
- Dit product mag door kinderen vanaf 8 jaar alsmede door personen met verminderde fysieke, sensorische of geestelijke vermogens of gebrek aan ervaring en kennis alleen gebruikt worden als ze onder supervisie staan of geïnstrueerd zijn wat betreft veilig gebruik van het product en begrepen hebben welke gevaren uit dat gebruik voortvloeien. Kinderen mogen niet met het product spelen. Schoonmaken en onderhoud door de gebruiker mogen niet door kinderen worden uitgevoerd, tenzij ze onder toezicht staan.

## **OPGELET!**

### **Gevaar voor materiële schade**

- Dit product bevat geen onderdelen die door de gebruiker onderhouden kunnen worden.
- Zet geen brandende kaarsen of ander open vuur in de buurt van het product.
- Plotselinge temperatuursveranderingen kunnen leiden tot het zich afzetten van condenswater binnenin het product.  
Wacht in een dergelijk geval enige tijd voordat u het product opnieuw gebruikt om zo het product de gelegenheid te geven zich aan de omstandigheden aan te passen en kortsluiting te vermijden!
- Controleer het product voor ieder gebruik op beschadigingen. Gebruik het product nooit als het beschadigd is.
- Zorg ervoor dat het product niet in contact komt met water of andere vloeistoffen.
- Open elektrische apparaten nooit en steek er ook nooit voorwerpen in. Zulke handelingen kunnen schade of storingen veroorzaken.
- Als u rook ziet of vreemde geluiden hoort, zet het product dan direct uit en verwijder de batterijen. Laat het product in een dergelijk geval door een vakman controleren voordat u het opnieuw gebruikt.
- Gebruik het product niet in de buurt van warmtebronnen bijv. radiatoren of andere apparaten die warmte afgeven!

## **WAARSCHUWING!**

- Het product moet gerepareerd worden als het beschadigd is, bijvoorbeeld als de behuizing beschadigd is of als er vloeistoffen of voorwerpen in het apparaat zijn binnengedrongen. Reparatie is ook vereist als het product niet correct functioneert of als het gevallen is.  
In dergelijke gevallen moet het product niet worden gebruikt tot het door gekwalificeerde vaklui is onderzocht.  
Laat het product uitsluitend door een erkende vakman repareren. Open de behuizing van het product nooit.

### **Bijwerken van het besturingssysteem**

- Om het product actueel te houden moet u het besturingssysteem van uw smartphone en/of tablet te allen tijde bijgewerkt houden. Werk het besturingssysteem regelmatig bij.



### **Veiligheidstips voor batterijen / accu's**

 **LEVENSGEVAAR!** Houd batterijen / accu's buiten het bereik van kinderen. Neem in geval van inslikken direct contact op met een arts!



**EXPLOSIEGEVAAR!** Laad niet-oplaadbare batterijen nooit opnieuw op. Sluit batterijen / accu's nooit kort en/of open ze niet. Oververhitting, brandgevaar of openbarsten kan het gevolg zijn.

- Gooi batterijen / accu's nooit in vuur of water.
- Stel batterijen / accu's nooit bloot aan welke mechanische druk dan ook.

## De kans bestaat dat de batterijen / accu's dan gaan lekken

- Vermijd extreme omstandigheden en temperaturen, die op batterijen / accu's kunnen inwerken zoals bijvoorbeeld verwarmingselementen / direct zonlicht.
- Als batterijen / accu's lekken, vermijd dan dat de huid, ogen of slijmvliezen in contact komen met de chemicaliën!  
Gebeurt dat toch, spoel dan die plaatsen direct af met schoon water en neem contact op met een arts!



### **DRAAG VEILIGHEIDSHANDSCHOENEN!**

- Lekkende of beschadigde batterijen / accu's kunnen bij contact met de huid bijtende wonden veroorzaken. Draag daarom in een dergelijk geval geschikte veiligheidshandschoenen.
- Verwijder een lekkende batterij/ accu direct uit het product om beschadigingen te voorkomen.
  - Verwijder de batterijen / accu's uit het product als u dat voor langere tijd niet gebruikt.

## Kans op beschadiging van het product

- Gebruik uitsluitend het aangegeven soort batterijen / accu's!
- Let bij het in het product plaatsen van batterijen / accu's op de polariteitsaanduiding (+) en (-) op de batterij / accu zowel als op het product.
- Maak de contacten van de batterij / accu en van het batterijvak schoon met een droog, pluisvrij doekje voordat u de batterij / accu in het batterijvak plaatst!
- Verwijder uitgeputte batterijen / accu's direct uit het product.

## ● Tips voor knoopcelbatterijen



**GEVAAR!** Slik de batterij niet in omdat dit gevaar kan opleveren voor chemische brandwonden.

- In dit product bevindt zich een knoopcelbatterij. Wordt een knoopcelbatterij ingeslikt, dan kan die batterij binnen 2 uur ernstige interne chemische brandwonden veroorzaken die tot de dood kunnen leiden.
- Houd nieuwe en gebruikte batterijen uit de buurt van kinderen.



Als het batterijvak niet langer goed sluit, gebruik het product dan niet meer en houd het uit de buurt van kinderen.

- Als u vermoedt dat batterijen zijn ingeslikt of ergens in het lichaam zijn binnengedrongen, zoek dan onmiddellijk medische hulp.

## ● Onderdelenbeschrijving

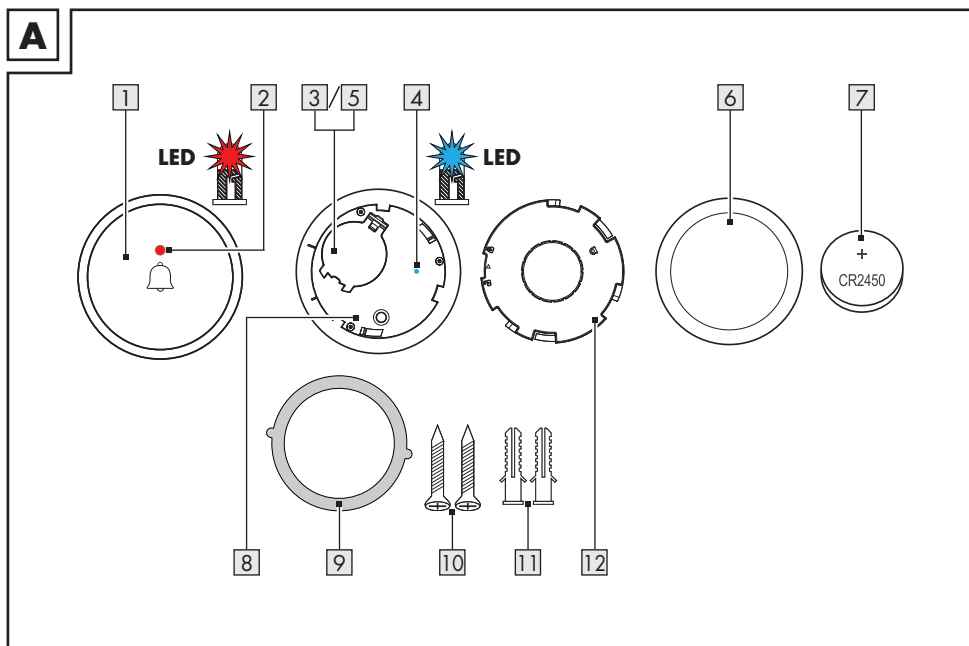



- 1 Deurbel
- 2 Rode LED
- 3 Batterijvak
- 4 Blauwe LED
- 5 Deksel batterijvak
- 6 Metalen plaat
- 7 Batterij
- 8 Toets
- 9 Tweezijdig plakband
- 10 Schroef (x2)
- 11 Plug (x2)
- 12 Deksel achterkant

### Niet afgebeeld:

- 13 Snelstartgids
- 14 Veiligheidsstips



## ● Technische gegevens

Bedrijfsspanning	3 V 
Type batterij	1 x 3 V  (CR2450)
Frequentiebereik	2,4 tot 2,485 GHz
Max. zendvermogen	13 dBm
Gebruiksduur	12 maanden (bij 20 activeringen/dag)
Communicatieprotocol	ZigBee 3.0
Ontvangstbereik	ong. 70 m (vrije ruimte)
Gebruikstemperatuur	- 10 tot +40 °C
Bedrijfsvochtigheid	≤ 95 %
Afmetingen	ong. 62 x 15 mm (Ø x T)
Gewicht	ong. 45 g
Ondersteunde besturingssystemen	iOS 9.0 of hoger Android 5.0 of hoger

## ● Handelsmerken

- iOS en Apple zijn gedeponeerde handelsmerken van Apple Inc. in de VS en andere landen. AppStore is een gedeponeerd handelsmerk van Apple Inc.
  - Android, Gmail, Google Play en Google Assistant\* zijn gedeponeerde handelsmerken van Google Inc.
  - Zigbee is een gedeponeerd handelsmerk van The Zigbee Alliance.
  - Het handelsmerk en de handelsnaam **SilverCrest** zijn eigendom van de respectievelijke eigenaars.
  - Alle andere namen en producten kunnen handelsmerken of gedeponeerde handelsmerken zijn van hun respectievelijke eigenaars.
- \* Google Assistant is niet beschikbaar in bepaalde talen en landen.

## ● Voor het eerste gebruik

- Verwijder het verpakkingsmateriaal. Controleer of alle onderdelen aanwezig zijn.

## ● Batterij plaatsen

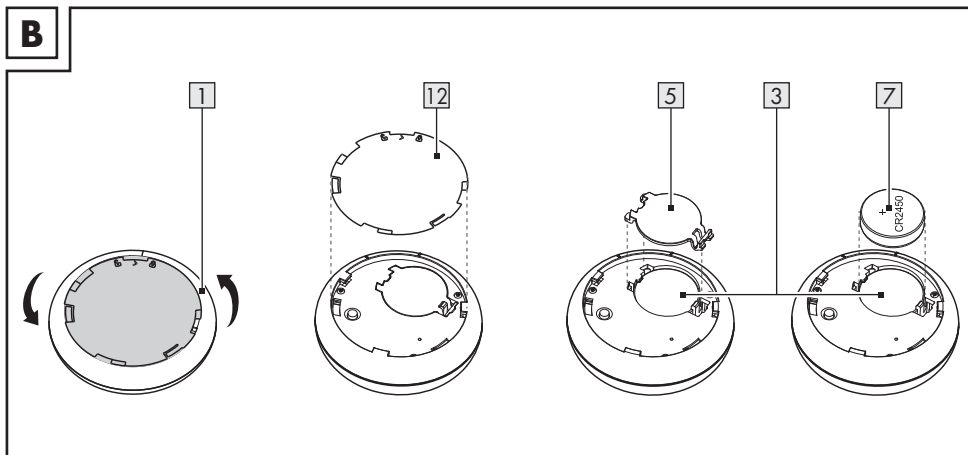

- Draai het deksel van de achterkant **12** tegen de wijzers van de klok in open en verwijder het.
- Het batterijvak **3** openen: Verwijder het deksel van het batterijvak **5**.
- Leg de batterij in het batterijvak **3**. De pluspool (+) moet naar boven gericht zijn.
- Batterijvak **3** sluiten: Plaats het deksel van het batterijvak **5** op het batterijvak tot het vastklikt.
- Lijn daarbij de uitsparingen van het deksel van de achterkant **12** uit met de uitsteeksels op de rand van de bodem van het product.
- Draai dan het deksel van de achterkant **12** met de wijzers van de klok mee.

## ● Product en mobiel apparaat koppelen

### Vorbereiding

- App **Lidl Home** installeren en Gateway configureren (→ Gebruiksaanwijzing Gateway).

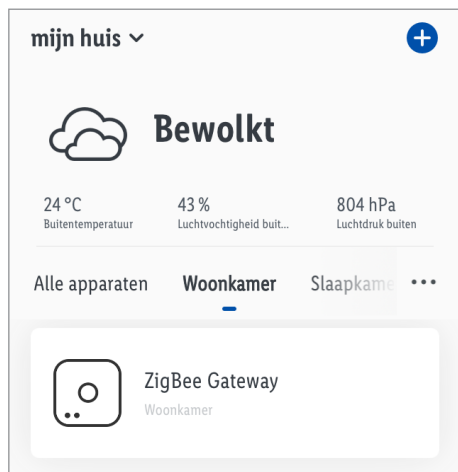

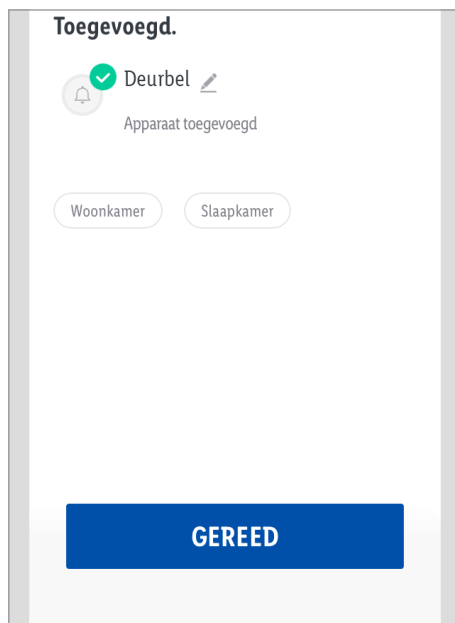

1. Batterij in het product plaatsen (zie "Batterij plaatsen").
2. De app **Lidl Home** openen.
3. Tabblad **Thuis** :  
Tik op **+** (Meer apparaten toevoegen).
4. Categorie kiezen: **Sensoren** .
5. Tik op **Deurbel** .
6. Gateway kiezen.
- ① Alleen noodzakelijk indien u over 2 of meer Gateways beschikt.
7. Tik op **Gereed** .
8. Binnen 2 sec 3x op de toets **8** drukken totdat de blauwe LED **4** snel knippert.
9. Volg de aanwijzingen in de App.
10. De verbinding wordt tot stand gebracht.



11. Product hernoemen: Tik op **✎** en voer de naam in.
12. Tik op een ruimte om de locatie van het product vast te leggen (de gekozen ruimte wordt in grijs weergegeven).
13. Tik op **Gereed** .
14. Koppeling voltooid.

## ● Product van het mobiele apparaat loskoppelen

1. De app **Lidl Home** openen.
2. Tabblad  **Thuis** :
- Tik op **Deurbel** .
3. Tik op  .
4. Tik op **Apparaat verwijderen** .
5. **Apparaat verwijderen** :

Kiezen:

### - **Loskoppelen**

Product uit de app verwijderen. De gegevens blijven behouden in het geheugen van het product.

Deze procedure zet het product alleen terug in de offline-modus en start de koppelmodus.

Als u alle gegevens uit het product en de cloud wilt verwijderen, lees dan het volgende punt.

### - **Koppel los en wis alle gegevens**

Op fabrieksinstellingen terugzetten.

Met deze functie worden alle gegevens van het product en in de cloud gewist.

- ① Gebruik deze functie, als u het product aan iemand doorgeeft, het verwijderd of het retourneert aan de fabrikant. Zorg ervoor dat alle gegevens van het apparaat en in de cloud worden gewist. Volg de aanwijzingen in de app op.

of

### - **Afbreken**



Apparaat verwijderen afbreken.

## ● Instellingen

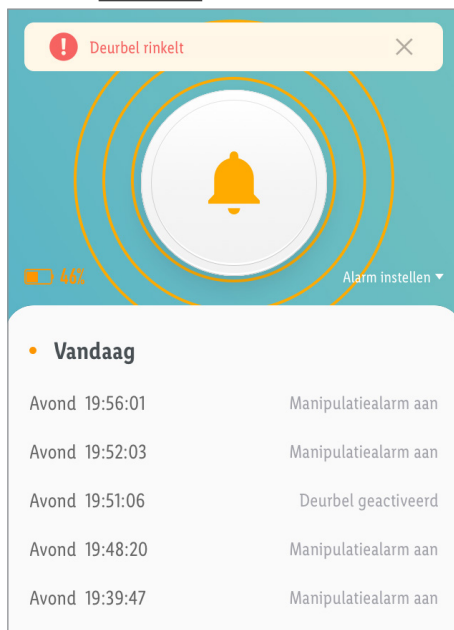
1. Tabblad  **Thuis** :
- Tik op **Deurbel** .



Aanduidingen:

-  100% = batterijladersniveau van het product
-  = de deurbel is geactiveerd
-  = de deurbel is niet geactiveerd
- Onderste helft van het beeldscherm = Activering van de deurbel worden in een lijst aangegeven.

- ① Als de deurbel geactiveerd is, ontvangt u een melding daarvan op uw mobiele apparaat. Daarnaast hoort u een beltoon op uw mobiele apparaat.

## 2. Tik op **Alarm instellen**.

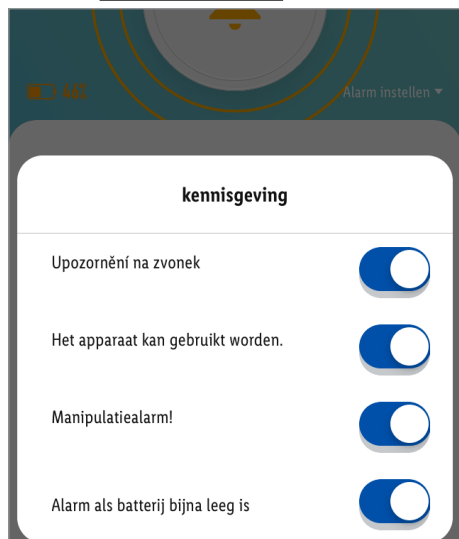

Funcie	<input checked="" type="checkbox"/>	<input type="checkbox"/>
<b>Deurbemelding</b>	Aan	Uit
<b>Het apparaat kan gebruikt worden.</b>	Aan	Uit
<b>Manipulatiealarm!</b>	Aan	Uit
<b>Alarm als batterij bijna leeg is</b>	Aan	Uit



- Berichtenfunctie geactiveerd  
= de laatste keer dat er gebeld is wordt op de startpagina van de app aangegeven.

Als u de berichtenfunctie deactiveert, worden bijbehorende meldingen niet meer weergegeven in het **Berichtencentrum** onder het tabblad **Ik**.

## ● Uitgebreide functies

1. Tik op  (rechtsboven).

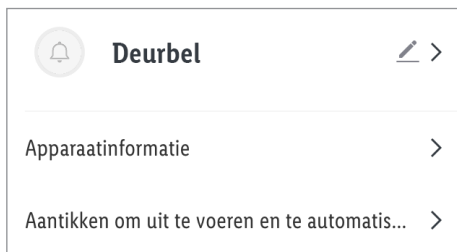

2. Tik op  >.

Kiezen:

- **Symbool** :

\* **Foto maken**

of

\* **Uit album kiezen**

- **Naam** :

Product hernoemen.

- **Locatie** :

Product aan een ruimte toewijzen.

\*  Toestemming voor toegang tot de app op de camera en fotoarchief is vereist.

3. **Apparaatinformatie** :

Aanduiding van de virtuele ID en tijdzone van het product.

4. **Scenario's en automatisering** :

Smart-functies/automatisering van het product bekijken.

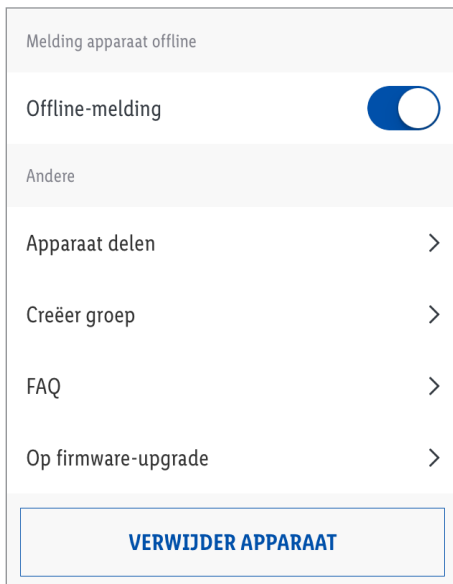

5. **Offline-melding** :

Er wordt een melding verzonden als het product langer dan 30 minuten offline is geweest.

- Offline-melding aan:

Tik op .

- Offline-melding uit:

Tik op .

6. **Apparaat vrijgeven** :

Toegang tot het product met andere gezinsleden delen.

7. **Groep creëren** :

Product van een groep toevoegen om alle producten van de groep synchroon aan te sturen.

 = gekozen apparaten.

Groep benoemen.

Tik op **In geheugen opslaan** .

De groep wordt op het startbeeldscherm van de app weergegeven.

## 8. **FAQ** :

Vaak gestelde, op het product betrekking hebbende vragen doorzoeken.

## 9. **Op firmware-upgrade controleren** :

Aanduiding van de firmwareversie van de ZigBee-module.

## 10. **Apparaat verwijderen** :

Kiezen:

### - **Loskoppelen**

Product uit de app verwijderen. De gegevens blijven behouden in het geheugen van het product.

Deze procedure zet het product alleen terug in de offline-modus en start de koppelmodus.

Als u alle gegevens uit het product en de cloud wilt verwijderen, lees dan het volgende punt.

### - **Koppel los en wis alle gegevens**

Op fabrieksinstellingen terugzetten.

Met deze functie worden alle gegevens van het product en in de cloud gewist.

**i** Gebruik deze functie, als u het product aan iemand doorgeeft, het verwijdert of het retourneert aan de fabrikant.

Zorg ervoor dat alle gegevens van het apparaat en in de cloud worden gewist. Volg de aanwijzingen in de app op.

of

### - **Afbreken**

Apparaat verwijderen afbreken.

## ● **Richtlijn gegevensbescherming**

### ■ Tabblad **Ik** :

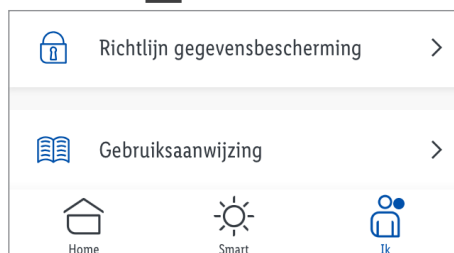

### **Richtlijn gegevensbescherming** :

Onze volledige gegevensbeschermingsrichtlijn is hier verkrijgbaar.

## ● Uitvoeren/ automatiseren

De App biedt de mogelijkheid om het product te bundelen met andere **smart Home**-apparaten en automatische handelingen in door de gebruiker gedefinieerde scenario's.

1. Tabblad ☀️ **Smart**:

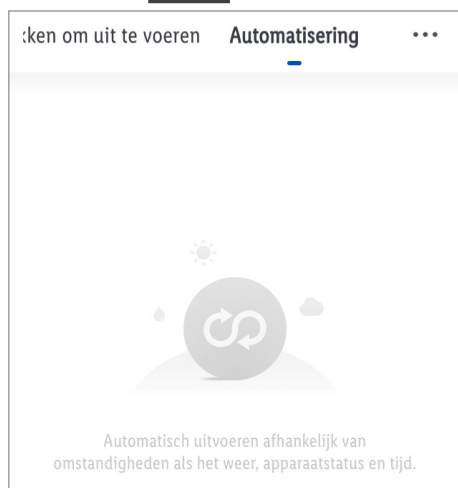

2. Kiezen:

- **Uitvoeren**

of

- **Automatisering**

Tik op **+** om nieuwe scenario's en automatische handelingen te creëren.

❗ **TIP:** Deze functies worden uitvoerig beschreven in de gebruiksaanwijzing van de Gateway.

Tabblad 👤 **Ik**:

Tik op **Gebruiksaanwijzing**.

## ● Product handmatig loskoppelen van het netwerk

■ Binnen 2 sec 3x op de toets **8** drukken totdat de blauwe LED **4** snel knippert.

❗ Deze functie zet het product alleen terug naar de offline-modus en start de koppelmodus. Mocht u alle gegevens over het product en ook uit de Cloud willen wissen, raadpleeg dan het hoofdstuk "Uitgebreide functies" **Koppel los en wis alle gegevens**.



## ● Montage

### ● Met plakband

- ① Het montageoppervlak moet vlak, schoon en droog zijn.
- ① Metalen deuren verhinderen de overdracht van gegevens tussen product en de Gateway.
- ① Het manipulatiealarm is gedeactiveerd zolang het deksel van de achterkant **12** aan het product bevestigd is.
- ① Als het deksel van de achterkant **12** van het product wordt losgemaakt, zet de toets **8** het manipulatiealarm in de app **Lidl Home** uit.

### Met metalen plaat

1. Beschermende folie verwijderen van het tweezijdige plakband **9** (op de achterkant van de metalen plaat **6**).
  2. De metalen plaat **6** bevestigen op het gewenste oppervlak.
  3. De onderkant van het product bevestigen op de metalen plaat **6**.
- ① Bij montage met behulp van de metalen plaat **6** wordt het manipulatiealarm niet geactiveerd.
  - ① Het deksel van de achterkant **12** is magnetisch en hecht zich daarom aan de metalen plaat **6**.

### Zonder metalen plaat

1. Beschermende folie van een kant van het tweezijdige plakband **9** verwijderen.
2. Het tweezijdige plakband **9** vastplakken op het deksel van de achterkant **12**.
3. Beschermende folie van de andere kant van het tweezijdige plakband **9** verwijderen.
4. Het product bevestigen vastmaken het gewenste oppervlak.

### ● Met schroeven en pluggen

**⚠ WAARSCHUWING! Gevaar voor elektrische schokken!** Let erop dat u geen gaten boort in buizen of leidingen die zich onder het bevestigingsoppervlak bevinden. Gebruik een spannings-/metaaldetector.

1. Positie van het boorgat op de muur aangeven.
2. Gat boren.
3. Plug **11** in het geboorde gat steken.
4. Het deksel van de achterkant **12** met schroeven **10** vastmaken.
5. Onderkant van het product aan het deksel van de achterkant **12** bevestigen.

## ● LED-signalen

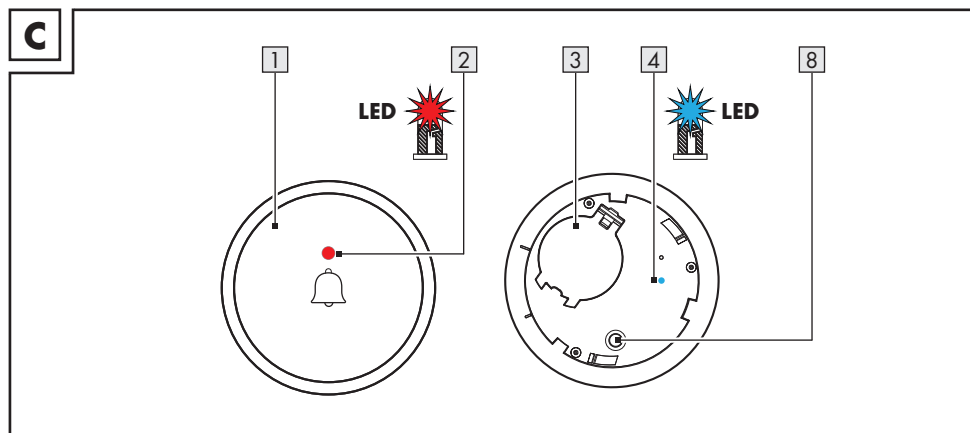

### Signaal

### Betekenis

Rood **2**



1 x

Deurbel **1** wordt geactiveerd



(snel)

Het product wordt verbonden met netwerk

Blauw **4**



3 sec

Geslaagde verbinding met het netwerk



3 sec (langzaam)

Geslaagde loskoppeling van het netwerk

### Verklaring van de symbolen



LED aan



LED knippert

## ● Schoonmaken en onderhoud

### ● Schoonmaken

**⚠ WAARSCHUWING!** De elektrische onderdelen van het product mogen tijdens het reinigen of het bedrijf niet in water of andere vloeistoffen worden gedompeld. Product niet onder stromend water houden.

- Voor het schoonmaken: Verwijder de batterij **7** uit het batterijvak **3**.
- Maak het apparaat en de accessoires ervan schoon met een enigszins vochtig doekje.
- Laat water noch andere vloeistoffen in het binnenste van het product binnendringen.
- Gebruik voor het schoonmaken geen schuurmiddelen, agressieve oplossingen of harde borstels.
- Laat alle onderdelen drogen.

### ● Opbergen

- Bewaar het product als het niet wordt gebruikt in de originele verpakking.
- Bewaar het product op een droge, goed geventileerde plaats die ontoegankelijk is voor kinderen.

## ● Probleemoplossing

Probleem	Oorzaak	Oplossing
Product niet bestuurbaar.	Afstand tussen het product en de Gateway te groot.	Product of Gateway omschakelen.
	Muren of andere belemmeringen tussen het product en Gateway.	Product vrijgeven.
	De batterij van het product is leeg.	Batterij vervangen.

## ● Afvoer

- ① Zorg ervoor dat alle gegevens van het product en in de cloud worden gewist, voordat u het product doorgeeft aan iemand, het verwijdert of het retourneert aan de fabrikant.

Raadpleeg daarvoor het volgende hoofdstuk:

“Uitgebreide functies”, menupunt:

### **Koppel los en wis alle gegevens**

### **Verpakking:**

De verpakking bestaat uit milieuvriendelijke grondstoffen die u via de plaatselijke recyclingcontainers kunt afvoeren.

### **Product:**

Uw gemeentelijke overheid verstrekt informatie over de mogelijkheden om het uitgediende product af te voeren.



Het hiernaast afgebeelde symbool van een doorgestreepte vuilniscontainer op wieljes geeft aan dat dit apparaat voldoet aan de richtlijn 2012/19/EG. Deze richtlijn houdt in dat u dit apparaat aan het einde van de gebruiksduur niet via het normale huisvuil mag afvoeren, maar dat u het op een speciaal hiervoor ingericht inzamelpunt, bij een milieupark of afvalverwerkend bedrijf af moet geven.

### **Deze afvoer is voor u gratis.**

Ontzie het milieu en voer producten op een correcte manier af.

Het product kan worden gerecycled, is onderhevig aan een uitgebreide fabrikant-verantwoordelijkheid en wordt afzonderlijk ingezameld.

## **Batterijen:**

Houd rekening met het milieu en uw persoonlijke gezondheid. Geef verbruikte batterijen altijd af bij het KCA of verzamelpunten. Deze zijn te vinden in tal van openbare gebouwen en winkels waar u batterijen kunt kopen.



### **Milieuschade door onjuiste afvoer van de batterijen!**

Batterijen mogen niet via het huisafval worden afgevoerd. Ze kunnen giftige zware metalen bevatten en vallen onder het chemisch afval. De chemische symbolen van de zware metalen zijn: Cd = cadmium, Hg = kwik, Pb = lood. Geef lege batterijen daarom af bij een gemeentelijk inzamelpunt.

## ● Garantie

Het product wordt volgens strenge kwaliteitsrichtlijnen zorgvuldig geproduceerd en voor levering grondig getest. In geval van schade aan het product kunt u rechtmatig beroep doen op de verkoper van het product. Deze wettelijke rechten worden door onze hierna vermelde garantie niet beperkt.

Op dit product verlenen wij 3 jaar garantie vanaf aankoopdatum. De garantieperiode start op de dag van aankoop. Bewaar de originele kassabon alstublieft. Dit document is nodig als bewijs voor aankoop.

Wanneer binnen 3 jaar na de aankoopdatum van dit product een materiaal- of productiefout optreedt, dan wordt het product door ons – naar onze keuze – gratis voor u gerepareerd of vervangen. Deze garantie komt te vervallen als het product beschadigd wordt, niet correct gebruikt of onderhouden wordt.

De garantie geldt voor materiaal- en productiefouten. Deze garantie is niet van toepassing op productonderdelen, die onderhevig zijn aan normale slijtage en hierdoor als aan slijtage onderhevige onderdelen gelden (bijv. batterijen) of voor beschadigingen aan breekbare onderdelen, zoals bijv. schakelaars, accu's of dergelijke onderdelen, die gemaakt zijn van glas.

## Afwikkeling in geval van garantie

Om een snelle afhandeling van uw reclamatie te waarborgen dient u de volgende instructies in acht te nemen:

Houd bij alle vragen alstublieft de kassabon en het artikelnummer (bijv. IAN 123456\_7890) als bewijs van aankoop bij de hand.

Het artikelnummer vindt u op de typeplaat, ingegraveerd, op het titelblad van uw handleiding (linksonder) of als sticker op de achter- of onderzijde.

Wanneer er storingen in de werking of andere gebreken optreden, dient u eerst telefonisch of per e-mail contact met de onderstaande serviceafdeling op te nemen.

Een als defect geregistreerd product kunt u dan samen met uw aankoopbewijs (kassabon) en vermelding van de concrete schade alsmede het tijdstip van optreden voor u franco aan het u meegedeelde servicepunt verzenden.

### Service

**(NL) Service Nederland**  
Tel.: 08000225537  
E-Mail: [owim@lidl.nl](mailto:owim@lidl.nl)

**(BE) Service België**  
Tel.: 080071011  
Tel.: 80023970 (Luxemburg)  
E-Mail: [owim@lidl.be](mailto:owim@lidl.be)

● **Vereenvoudigde**  
**EU-Conformiteitsverklaring**

Wij, OWIM GmbH & Co. KG, Stiftsbergstraße 1,  
74167 Neckarsulm, DUITSLAND, verklaren  
als alleenverantwoordelijke dat het product  
DRAADLOZE DEURBEL HG06668 voldoet aan de  
EU-richtlijnen 2014/53/EU en 2011/65/EU.

De volledige tekst van de EU-conformiteitsverklaring  
is op het volgende internetadres beschikbaar:  
[www.owim.com](http://www.owim.com)



**OWIM GmbH & Co. KG**

Stiftsbergstraße 1  
74167 Neckarsulm  
GERMANY

Model No.: HG06668

Version: 08/2020

IAN 341819\_2001

