

/// PARKSIDE®



PRESSURE WASHER PHD 100 D2

GB

PRESSURE WASHER

Translation of original operation manual

RO

APARAT DE CURĂȚAT CU PRESIUNE

Traducerea instrucțiunilor de utilizare originale

GR

ΠΛΑΣΤΙΚΟ ΜΗΧΑΝΗΜΑ ΥΨΗΛΗΣ ΠΙΕΣΗΣ

Μετάφραση των αυθεντικών οδηγιών λειτουργίας

HR

VISOKOTLAČNI ČISTAČ

Prijevod originalnih uputa za uporabu

BG

ВОДОСТРУЕН АПАРАТ

Превод на оригиналното ръководство за експлоатация

DE

AT

CH

HOCHDRUCKREINIGER

Originalbetriebsanleitung

IAN 63638

HR **RO** **BG** **GR**

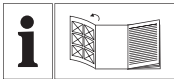

GB

Before reading, unfold the page containing the illustrations and familiarise yourself with all functions of the device.

HR

Prije nego što pročitate tekst, otvorite stranicu sa slikama i upoznajte se na osnovu toga sa svim funkcijama uređaja.

RO

Înainte de a citi instrucțiunile, priviți imaginile și familiarizați-vă cu toate funcțiile aparatului.

BG

Преди да прочетете отворете страницата с фигурите и след това се запознайте с всички функции на уреда.

GR

Πριν ξεκινήσετε την ανάγνωση, ανοίξτε τη σελίδα με τις εικόνες και εξοικειωθείτε με όλες τις λειτουργίες της συσκευής.

DE AT CH

Klappen Sie vor dem Lesen die Seite mit den Abbildungen aus und machen Sie sich anschließend mit allen Funktionen des Gerätes vertraut.

GB	Translation of original operation manual	Page	4
HR	Prijevod originalnih uputa za uporabu	Stranica	15
RO	Traducerea instrucțiunilor de utilizare originale	Pagina	26
BG	Превод на оригиналното ръководство за експлоатация	Страница	38
GR	Μετάφραση των αυθεντικών οδηγιών λειτουργίας	Σελίδα	50
DE/ AT/ CH	Originalbetriebsanleitung	Seite	62

A

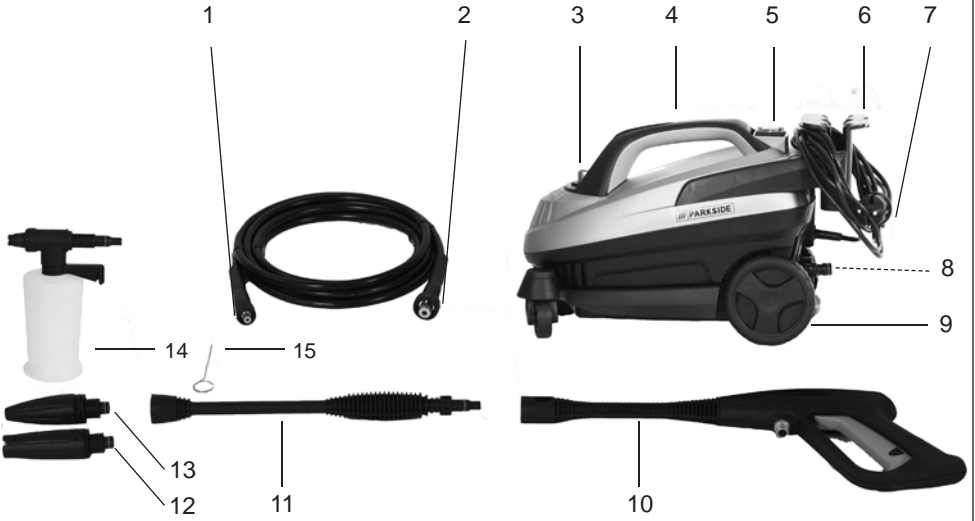

B

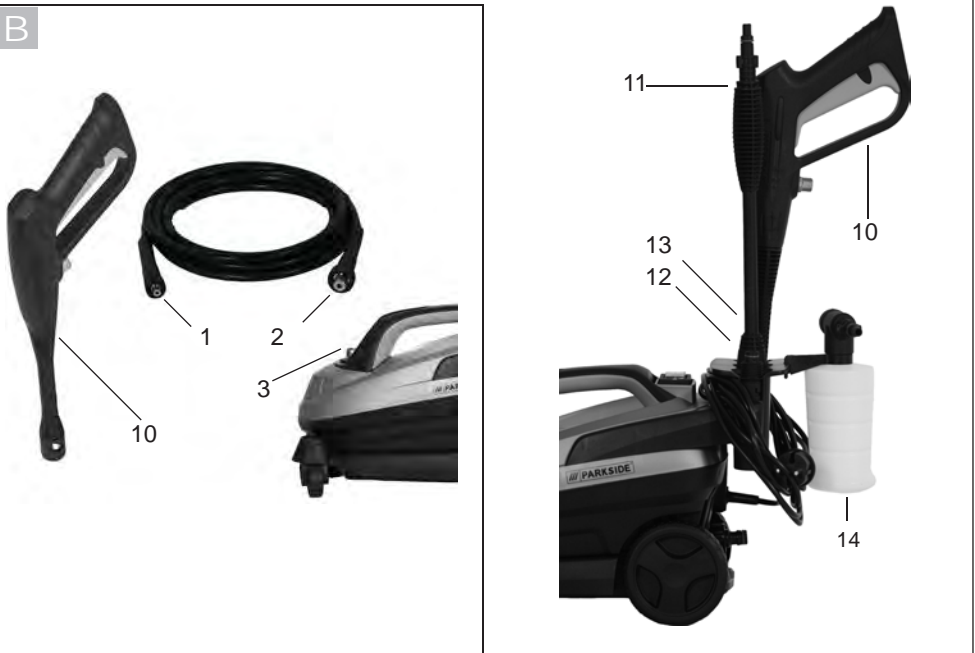

Content

Introduction	4
Intended purpose.....	5
General description.....	5
Extent of the delivery	5
Overview.....	5
Functional description	5
Technical data.....	6
Notes on Safety	6
Explanation of symbols	6
Symbols in the manual.....	6
General notes on safety	7
Start-up	9
Setting up	9
Mains connection.....	9
Operation	9
Interrupting operation	10
Ending operation	10
Using detergents	11
Fixing the Wheels	11
Removing the Chassis	11
Cleaning and Maintenance.....	11
Cleaning.....	11
Maintenance	12
Storage.....	12
Waste Disposal and Environmental Protection	12
Guarantee	12
Repair Service.....	13
Service-Center	14
Importer	14
Trouble shooting	14
Spare parts order	14
Translation of the original EC declaration of conformity	74
Exploded Drawing	77

This device can be used by children aged 8 and over and by people with reduced physical, sensory or mental capacities or with a lack of experience or knowledge, if they are supervised or have been instructed regarding safe use of the device and understand the resulting risks. Children are not permitted to play with the device. Cleaning and user maintenance are not to be undertaken by children without supervision.

Introduction

Congratulations on the purchase of your new device. With it, you have chosen a high quality product. During production, this equipment has been checked for quality and subjected to a final inspection. The functionality of your equipment is therefore guaranteed. It cannot be ruled out that residual quantities of water or lubricants will remain on or in the equipment/hose lines in isolated cases. This is not a fault or defect and it represents no cause for concern.



The operating instructions constitute part of this product. They contain important information on safety, use and disposal. Before using the product, familiarise yourself with all of the operating and safety instructions. Use the product only as described and for the applications specified. Keep this manual safely and in the event that the product is passed on, hand over all documents to the third party.

Intendend purpose

Only use the pressure washer in the following private home areas:

- To clean machines, vehicles, buildings, work tools, facades, terraces, gardening tools, etc. with a high-pressure water jet.
- Only use with original accessories and spares.
- Observe the manufacturer's instructions for the device that is to be cleaned.

General Description Extent of the Delivery

Unpack the pressure washer and verify the contents:

- Pressure washer
- Chassis
- Gun
- High-pressure hose
- Jet lance
- High-pressure nozzle
- Adjustable flat-jet nozzle
- Cleaning agent container with nozzle
- Nozzle cleaning pin
- Translation of the original instructions for use

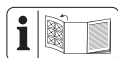

The diagram of the most important functional elements can be found on the foldout side.

Overview

- | | |
|----------|--|
| A | 1 High-pressure connection on the gun side |
| | 2 High-pressure connection on the washer side |
| | 3 High-pressure connection |
| | 4 Carrying handle |
| | 5 ON / OFF switch |
| | 6 Accessories holder |
| | 7 Power supply cable |
| | 8 Water connection with sieve insert (not visible) |
| | 9 Chassis |
| | 10 Gun |
| | 11 Jet lance |
| | 12 Adjustable flat-jet nozzle |
| | 13 High-pressure nozzle |
| | 14 Cleaning agent container with nozzle |
| | 15 Nozzle cleaning pin |
| E | 16 Bolts |
| D | 17 Locking button |
| F | 18 Release button |

Functional description

The pressure washer is to be used for washing with a high-pressure water jet. A detergent can be added if this is required. For the functions of the operating elements please refer to the subsequent description. Ensure that the safety instructions are always observed!

Technical data

Pressure Washer PHD 100 D2

Mains connection 230 V~, 50 Hz
 Power consumption 1450 W
 Mains cable 5 m
 Weight (incl. all parts) 6,1 kg
 Safety class  II
 Degree of protection IPX5
 Inflow temperature t, max. 40°C
 Inflow pressure p, max. 0,8 MPa (8 bar)
 Operating pressure p 7 MPa (70 bar)
 Max. permissible pressure p
 10 MPa (100 bar)
 Pumping rate, water 5 l/min
 Max. pumping rate, water 6,6 l/min
 Acoustic pressure level
 (L_{pA}) 80,5 dB (A); $K_{pA}=3,0$ dB (A)
 Sound power level (L_{WA})
 measured 92,9 dB (A); $K_{WA}=3,0$ dB (A)
 guaranteed 97 dB (A)
 Vibration (a_h) 0,7 m/s²; $K=0,15$ m/s²

The operating conditions during measuring and the procedures used for measuring in accordance with EN 60335-2-79:2009.

Technical and optical changes can be carried out in the course of further development without notice. All dimensions, references and information of this instruction manual are therefore without guarantee. Legal claims, which are made on the basis of the instruction manual, cannot thus be considered as valid.

Notes on Safety

This Section is concerned with the basic safety rules when working with the pressure washer.

Explanation of symbols



Attention!



Before beginning work, familiarise yourself thoroughly with all the operating elements, particularly with how they function and operate. Ask a specialist if necessary.



Attention: Remove the plug from the socket as soon as the power lead is damaged or cut.



The pressure washer is not suitable for direct connection to the drinking water supply system.



CAUTION. pressure washers can be dangerous if they are not operated correctly! The jet must never be directed at people, animals, electric equipment connected to the power supply or against the actual pressure washer.



Information of the acoustic power level L_{WA} in dB.



Electric appliances should not be disposed of in the domestic garbage.





Safety class II

Symbols in the manual



Warning symbols (the danger can be explained at the place of the exclamation mark) with information on damage and injury prevention.

 Instruction symbols (the instruction can be explained at the place of the exclamation mark) with information on preventing damage.

 Help symbols with information on improving tool handling.

General notes on safety

- Children should be supervised to ensure that they do not play with the appliance.
- Use the equipment only on a flat, stable surface.
- The transport handle is exclusively for transporting the equipment. The equipment is portable but not to be carried during operation.
- For your safety, it is recommended that you wear safety glasses, safety boots and gloves and, if necessary, ear protection.
- In the event of a fault or defect during operation, immediately switch off and unplug the equipment. Then read page 14 of the operating instructions for possible fault causes or contact our service centre.
- Do not direct the jet at yourself or others in order to clean clothes and shoes.
- Do not operate the pressure washer when other people are in the immediate vicinity, other than they are also wearing protective clothes.
- Always use the spray gun with both hands. This will enable you to safely counter the recoil force from the emerging water jet.
- Take appropriate measures to keep children away from the equipment whilst it is running.
- Dispose of the packaging material correctly.
- Do not use the equipment in the vicinity of flammable liquids or gases. Non-observance will result in a risk of fire or explosion.
- Do not spray combustible liquids. Risk of explosion.
- Store the equipment in a dry place and out of reach of children.
- Children must be supervised in order to ensure that they do not play with the equipment.
- Ensure that no exhaust emissions occur within the vicinity of air inlets.

Working with the equipment

 Caution: to avoid accidents and injuries:



CAUTION. pressure washers can be dangerous if they are not operated correctly! The jet must never be directed at people, animals, electric equipment connected to the power supply or against the actual pressure washer.



Caution! To avoid damage to the equipment and any possible person injury resulting from this:

- Do not work with damaged or incomplete equipment, or with equipment that has been converted without the approval of the manufacturer. Before initial operation, have a specialist check that the required electrical protection measures are in place.
- Never operate the pressure washer if the power supply cable or other important parts, such as the high-pressure hose or the gun, are damaged.

- Protect the pressure washer from frost and dry running.
- Use only original accessories and do not carry out conversion work on the equipment.
- Please read the notes in the operating instructions on the topic of "maintenance and cleaning". Any measures above and beyond these, particularly opening the equipment, are to be carried out by an electrician. In the case of repairs, always contact our service centre.
- The washer was designed for operation with a neutral detergent based on a biologically decomposable anionic tenside. Other detergents or chemical substances could impair the safety of the washer and damage it.
- If you come into contact with cleaning agents, rinse with plenty of clean water.
- Water that has passed through a back-flow preventer is classified as undrinkable.
- High-pressure hoses, fittings and couplings are important for machine safety. Use only high-pressure hoses, fittings and couplings recommended by the manufacturer.
- To ensure machine safety, use only original replacement parts from the manufacturer or replacement parts authorised by the manufacturer.

Electrical safety:



Caution: to avoid accidents and injuries from electric shocks:

- The plug and socket of an extension cable must be water-tight!



Unsuitable extension cables can be dangerous as people can be harmed by an electric shock!

- Protect the electric plug connections against moisture.
- If there is a risk of flooding, fix the plug connections in an area that is safe from flooding.
- Ensure that the mains voltage matches the specifications on the rating plate.
- The electrical installation shall be according to national wiring rules.
- Connection to the mains must be carried out by an experienced electrician and meet the requirements of IEC 60364-1.
- The device must only be connected to a mains socket via a residual-current circuit breaker (RCD) with a rated leakage current of not more than 30 mA. Fuse: at least 13 ampere.
- Before each use, check the equipment, cable and plug for damage.
- If the power cable for this equipment is damaged, it must be replaced by the manufacturer, a customer service agent of the same or a similarly qualified person in order to prevent hazards.
- Do not pull the plug from the socket by the cable. Protect the cable from heat, oil and sharp edges.
- Do not carry or fix the equipment by the cable.
- Use only extension cables that are protected from spray water and designed for outdoor use. Always fully unroll a cable drum before use. Check the cable for damage.
- Before any work on the equipment, during work breaks and in the case of non-use, remove the plug from the socket.

- The cross-section of the power supply cable must not be less than 2 x 2,5 mm².
- Wear sturdy footwear to protect against electric shock.
- If the jet pipe (11) is fitted, screw in with the jet pipe (11) to connect either the adjustable fan nozzle (12) or the high pressure nozzle (13).

Start-up



In keeping with current regulations a pressure washer must never be operated off the drinking water mains supply without a controllable backflow preventer. A suitable backflow preventer in conformity with EN 12729 type BA must be used.

Water that has passed through a backflow preventer is classified as undrinkable.



A backflow preventer is available from specialist retailers.

- Employ an ordinary garden hose for the water intake and ensure sufficient length.

Setting up

B

- Screw the equipment side of the high-pressure hose connection (2) to the high-pressure hose connection (3) on the equipment.
- Screw the gun side of the high-pressure hose connection (1) to the spray gun (10)
- Establish the water supply by connecting the rapid-action water supply connector to the water connection with sieve insert (8).

C

- Connect to the spray gun (10) by inserting and screwing in the jet tube (11).

Screw in to connect the detergent container with nozzle (14) directly to the spray gun (10). With using the cleaning agent container with the nozzle (A 14), pour only cleaning agent into the container. It is sucked in automatically.

The width of the jet can be increased by turning the end of the nozzle to the left. To reduce the width of the jet, turn the end of the nozzle to the right.

Mains connection

The pressure washer you have acquired is already fitted with a mains plug. The pressure washer must only be connected to an earthed socket 230 V ~ 50Hz.



Only operate the pressure washer after all the above points have been observed.

- Ensure that the pressure washer is turned off by its ON / OFF switch (A 5).
- Insert the mains plug into the mains socket

Operation

- Connect the equipment to the water tap. Observe the regulations for the use of a system separator.
- Turn on the water tap entirely.



Never operate the pressure washer with a closed water tap. Dry running will damage the washer!



Be prepared for the recoil force of the emitted water jet! Ensure that you are standing firmly and that you are holding the gun (A 5) securely, otherwise you could injure yourself or other people.

- Switch on the pressure washer with the ON / OFF switch (A 5).
- Pull the lever of the gun (A 10) to turn on the washer.
- Hold the switch-on lever of the gun (A 10) until there is no more air in the pressure washer.



Releasing the lever will switch off the washer, but the pressure within the system is retained.



- Lock / unlock the switch-on lever of the gun (10) by depressing the locking button (17).

Lock the switch-on lever to prevent the pressure washer from being inadvertently / accidentally started.



Locked



Open



In case of leaks in the water system, immediately switch off the equipment at the on/off switch (5) and disconnect the mains cable (7) of the equipment from the mains.



There is a risk of electric shock. Start restoring the water connections (see "Initial Operation - Setup").

If there is still air in the equipment, please proceed as follows:

Bleed the supply hose:

1. Remove the quick connection for the garden hose adapter on the water connection (8) and open the water tap until water with no bubbles emerges.
2. Close the water tap.
3. Connect the supply hose to the equipment with the aid of the quick connection for the garden hose adapter (8).
4. Fully open the water tap.

Bleed the equipment:

5. Switch on the equipment at the on/off switch (5) until the pressure has built up.
6. Switch off the equipment at the on/off switch (5).
7. Depress the start lever on the spray gun (10) until the pressure is released.
8. Please repeat steps 5. to 7. several times until there is no further air in the equipment.

Interrupting operation

- Release the lever of the gun (A 10).
- During prolonged work intervals turn off the washer by its ON / OFF switch (A 5).

Ending operation

- After working with cleaning agents, run the equipment with clean water to completely rinse the cleaning agent from the pipes.

- Release the lever of the gun (A 10).
- Turn off the pressure by its ON / OFF switch (A 5).
- Turn off the water tap.
- Pull the lever of the gun (A 10) to vent the pressure existing within the system.
- Disconnect the mains plug.
- Disconnect the pressure washer from the water mains.

Using detergents

The washer was designed for operation with a neutral detergent based on a biologically decomposable anionic tenside. Other detergents or chemical substances could impair the safety of the washer and damage it.

E Fixing the Wheels

The back wheels on the chassis (9) can be fixed in order to secure the pressure washer against undesired rolling away.

- To do this push the two bolts (16) outwards and downwards.
The wheels are now no longer able to turn.
- To cancel the wheel fixing, push the two bolts (16) upwards.

F Removing the Chassis

The pressure washer can also be used without the chassis (9).

- Press the release button (18) on the front locking point. Hold the chassis (9) securely in the front area and pull the pressure washer upwards.
At the same time, tilt the pressure washer slightly to the rear.

- To reinstate, insert the device into the rear area of the chassis (9). Push down on the device down and press the release button (18) at the same time. The device clicks into the chassis.

Cleaning and Maintenance



Pull out the power plug before every maintenance operation. There is a risk of electrocution or of injury from moving parts.

Cleaning



Never direct the water jet against the washer, nor clean the washer under flowing water. This could give rise to the danger of electric shock and damage the washer! .

Always keep the washer clean. Do not use any detergents or solvents.

- Always keep the ventilation slots clean and free.
- Only clean the pressure washer with a soft brush or a slightly moist cloth.
- In case a nozzle of the jet tube (12/13) is clogged up, use the nozzle cleaning pin (15) to remove the object from the nozzle.



If necessary, take off the water connection with the filter insert (8) and clean the filter insert.

Maintenance

The pressure washer is maintenance free.



Ask our service centre to carry out any work that is not described in these instructions. Use only original parts.

Storage

- Drain all the water from the pressure washer. Disconnect the unit from the water supply. Press the On/Off switch (A 5) to turn on the pressure washer for no longer than 1 minute until no more water escapes from the high-pressure connection (A 5). Turn off the unit.
- Protect the pressure washer and its accessories from frost when they have not been completely drained of all water.
- Store the pressure washer and its accessories in a frost-free room.
- To transport or put away the equipment, use only the carrying handle.
- Store the equipment only in a horizontal position in order to protect it from any damage.

Waste Disposal and Environmental Protection

Be environmentally friendly. Return the tool, accessories and packaging to a recycling centre when you have finished with them.



Electric appliances should not be disposed of in the domestic garbage.

Hand the tool in at a recycling centre. The plastics and metal parts can be separated and recycled. Ask your Service Center about this.

We can carry out a waste disposal of your device free of charge.

Guarantee

Dear Customer,

This equipment is provided with a 3-year guarantee from the date of purchase.

In case of defects, you have statutory rights against the seller of the product. These statutory rights are not restricted by our guarantee presented below.

Terms of Guarantee

The term of the guarantee begins on the date of purchase. Please retain the original receipt. This document is required as proof of purchase.

If a material or manufacturing defect occurs within three years of the date of purchase of this product, we will repair or replace – at our choice – the product for you free of charge. This guarantee requires the defective equipment and proof of purchase to be presented within the three-year period with a brief written description of what constitutes the defect and when it occurred.

If the defect is covered by our guarantee, you will receive either the repaired product or a new product. No new guarantee period begins on repair or replacement of the product.

Guarantee Period and Statutory Claims for Defects

The guarantee period is not extended by the guarantee service. This also applies for replaced or repaired parts. Any damages and defects already present at the time of purchase must be reported immediately after unpacking. Repairs arising after expiry of the guarantee period are chargeable.

Guarantee Cover

The equipment has been carefully produced in accordance with strict quality guidelines and conscientiously checked prior to delivery.

The guarantee applies for all material and manufacturing defects. This guarantee does not extend to cover product parts that are subject to normal wear and may therefore be considered as wearing parts (e.g. filters or attachments) or to cover damage to breakable parts (e.g. switches, batteries, or parts made of glass).

This guarantee shall be invalid if the product has been damaged, used incorrectly or not maintained. Precise adherence to all of the instructions specified in the operating manual is required for proper use of the product. Intended uses and actions against which the operating manual advises or warns must be categorically avoided. The product is designed only for private and not commercial use. The guarantee will be invalidated in case of misuse or improper handling, use of force, or interventions not undertaken by our authorised service branch.

Processing in Case of Guarantee

To ensure efficient handling of your query, please follow the directions below:

- Please have the receipt and item number (IAN 63638) ready as proof of purchase for all enquiries.
- Please find the item number on the rating plate.
- Should functional errors or other defects occur, please initially contact the service department specified below by **telephone** or by **e-mail**. You will then receive further information on the processing of your complaint.

- After consultation with our customer service, a product recorded as defective can be sent postage paid to the service address communicated to you, with the proof of purchase (receipt) and specification of what constitutes the defect and when it occurred. In order to avoid acceptance problems and additional costs, please be sure to use only the address communicated to you. Ensure that the consignment is not sent carriage forward or by bulky goods, express or other special freight. Please send the equipment inc. all accessories supplied at the time of purchase and ensure adequate, safe transport packaging.

Repair Service

For a charge, **repairs not covered by the guarantee** can be carried out by our service branch, which will be happy to issue a cost estimate for you.

We can handle only equipment that has been sent with adequate packaging and postage.

Attention: Please send your equipment to our service branch in clean condition and with an indication of the defect.

Equipment sent carriage forward or by bulky goods, express or other special freight will not be accepted.

We will dispose of your defective devices free of charge when you send them to us.



Service-Center

GB **Service Great Britain**
 Tel.: 0871 5000 720
 (£ 0.10/Min.)
 E-Mail: grizzly@lidl.co.uk
 IAN 63638

Importer

Please note that the following address is not a service address. Please initially contact the service centre specified above.

Grizzly Gartengeräte GmbH & CO KG
 Am Gewerbepark 2
 64823 Groß-Umstadt
 Germany
 www.grizzly-service.eu

Trouble shooting

Problem	Possible cause	Remedy
Washer is not operating	ON / OFF switch (5) is turned off	Check ON / OFF switch
	Damaged power supply cable	Check power supply cable (7) for damage. If necessary have the power supply cable (7) replaced by a qualified electrician.
	Mains fault	Check the electrical system for conformity with the data on the rating plate.
Washer does not generate any pressure	Air trapped in the pressure washer	Turn on the washer with high-pressure hose until bubble-free water flows out of the high-pressure connection (3).
	Drop in the water mains pressure	Check the water mains.
Severe pressure fluctuations	High-pressure nozzle (13) is dirty	Rinse the high-pressure nozzle (13) with water. If necessary clean the nozzle hole with a needle.

Spare Parts Order

Spare parts and accessories can be obtained at www.grizzly-service.eu. If you do not have internet access, please contact the Service Centre via telephone (see "Service-Center" Page 14).

Sadržaj

Uvod	15
Svrha primjene	16
Opći opis	16
Obim isporuke.....	16
Pregled	16
Opis funkcije.....	16
Tehnički podaci	16
Sigurnosne upute	17
Simboli na uređaju	17
Simboli u Uputi	17
Opće sigurnosne upute	18
Puštanje u pogon	19
Postavljanje	20
Mrežni priključak	20
Pogon	20
Prekid pogona	21
Završetak pogona	21
Primjena sredstava za čišćenje	22
Fiksiranje kotača	22
Skidanje voznog postolja	22
Čišćenje i Održavanje	22
Čišćenje	22
Održavanje	22
Pohranjivanje	23
Uklanjanje/zaštita okoliša	23
Traženje grešaka	23
Garancija	24
Servis za popravke	25
Service-Center	25
Proizvođač	25
Rezervni dijelovi	25
Prijevod originalne CE Izjave o podudarnosti	75
Sklopni crtež	77

Ovaj uređaj mogu koristiti djeca od 8 godina i stariji kao i osobe s ograničenim fizičkim, senzornim ili mentalnim sposobnostima ili bez iskustva i znanja, ako ih se nadzire ili ako su dobili upute za sigurno korištenje uređaja te ako razumiju opasnosti koje se mogu pojaviti korištenjem uređaja. Djeca se ne smiju igrati uređajem. Uređaj ne smiju čistiti i održavati djeca bez nadzora.

Uvod

Srdačno Vam čestitamo na kupnji Vašega novog uređaja. Time ste se Vi odlučili za jedan visokokvalitetni proizvod. Tijekom proizvodnje ispitana je kvaliteta ovog uređaja i podvrgnut je završnoj kontroli. Time je osigurana funkcionalnost Vašeg uređaja. Ne može se isključiti, da se u pojedinačnim slučajevima na ili u uređaju, odn. u crijevnim vodovima nalaze preostale količine vode ili maziva. To nije nedostatak ili kvar i razlog za brigu.



Uputa za upravljanje sastavni je dio ovoga proizvoda. Ona sadrži važne upute za sigurnost, uporabu i uklanjanje. Prije korištenja proizvoda upoznajte se sa svim uputama za upravljanje i sigurnost. Proizvod koristite samo kako je opisano i za navedena područja primjene.

Dobro sačuvajte Uputu i pri predaji proizvoda trećim osobama uručite i svu dokumentaciju.

Svrha primjene

Ovaj visokotlačni uređaj za čišćenje koriste isključivo za privatno kućanstvo:

- za čišćenje strojeva, vozila, građevina, alata, fasada, terasa, vrtnih uređaja itd. visokotlačnim vodenim mlazom.
- s originalnim dijelovima pribora i rezervnim dijelovima.
- uz pridržavanje podataka proizvođača uređaja, koji se mora očistiti.

Opći opis Obim isporuke

Raspakirajte uređaj i provjerite opseg isporuke:

- visokotlačni uređaj za čišćenje s vodom mrežnog priključka
- vozno postolje
- pištolj za prskanje
- visokotlačno crijevo
- mlazna cijev
- podesiva mlaznica s ravnim mlazom
- visokotlačna mlaznica
- spremnik sredstva za čišćenje s mlaznicom
- igla za čišćenje mlaznice

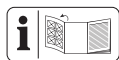

Sliku najvažnijih funkcionalnih dijelova naći ćete na preклоpljenoj stranici.

Pregled

- | | | |
|----------|---|--|
| A | 1 | Visokotlačni priključak na strani pištolja |
| | 2 | Visokotlačni priključak na strani uređaja |
| | 3 | Visokotlačni priključak |

- | | |
|----|--|
| 4 | Ručka za nošenje |
| 5 | Uključivač/isključivač |
| 6 | Držač pribora |
| 7 | Vod mrežnog priključka |
| 8 | Priključak vode sa sitastim umetkom (nije vidljiv) |
| 9 | Vozno postolje |
| 10 | Pištolj za prskanje |
| 11 | Mlazna cijev |
| 12 | podesiva mlaznica s ravnim mlazom |
| 13 | Visokotlačna mlaznica |
| 14 | Spremnik sredstva za čišćenje s mlaznicom |
| 15 | Igla za čišćenje mlaznice |

E 16 Izvucite oba zasuna

D 17 Gumba za blokiranje

F 18 Gumb za odbravljanje

Opis funkcije

Visokotlačni uređaj za čišćenje je predviđen za čišćenje visokotlačnim vodenim mlazom. Prema potrebi s dodatkom sredstava za čišćenje.

Funkciju upravljačkih dijelova molimo pročitajte u sljedećim opisima. Pridržavajte se sigurnosnih uputa.

Tehnički podaci

Visokotlačni uređaj za čišćenje

..... **PHD 100 D2**

Nazivni ulazni napon..... 230 V~, 50 Hz

Prijem snage..... 1450 W

Duljina mrežnog kabela..... 5 m

Težina (uklj. sve dijelove) 6,1 kg

Klasa zaštite..... II

Vrsta zaštite..... IPX5

Dovodna temperatura T u maks..... 40 °C

Dovodni tlak p u maks. 0,8 MPa (8 bar)
 Radni tlak p..... 7 MPa (70 bar)
 Maks. dopušteni tlak p maks.

..... 10 MPa (100 bar)
 Transportna količina, voda 5 l/min.
 Maks. transportna količina,
 voda 6,6 l/min.

Razina zvučnog tlaka
 (L_{pA})..... 80,5 dB(A); $K_{pA}=3,0$ dB(A)

Razina snage zvuka (L_{WA})
 Izmjereni..... 92,9 dB(A); $K_{WA}=3,0$ dB(A)

Zajamčeni..... 97 dB (A)

Vibracije (a_n) 0,7 m/s²; $K=0,15$ m/s²

Pogonska stanja za vrijeme mjerenja i postupci primijenjeni za mjerenje prema EN 60335-2-79:2009.

Tehničke i optičke izmjene mogu se poduzeti bez najave u okviru daljnjeg razvoja. Stoga ne jamčimo za mjere, upute i podatke u ovoj Uputi za posluživanje. Stoga se ne mogu ostvariti pravni zahtjevi, koji se podnose na temelju Upute za posluživanje.

Sigurnosne upute

Ovaj odjeljak obrađuje osnovne sigurnosne propise pri radu s visokotlačnim uređajem za čišćenje.

Simboli na uređaju



Pozor!



Prije početka rada dobro se upoznajte sa svim elementima za posluživanje, osobito s funkcijama i načinima djelovanja. Prema potrebi pitajte neku stručnu osobu. Pročitajte i pridržavajte se Upute za posluživanje koja pripada uređaju!



Pozor! Kod oštećenja ili prerezanog mrežnog kabela odmah izvucite utikač iz utičnice.



Uređaj, koji nije prikladan za priključak na postrojenje za opskrbu pitkom vodom.



Visokotlačni uređaji za čišćenje mogu biti opasni kod nestručne uporabe.

Mlaz se ne smije usmjeriti na ljude, životinje, aktivnu električnu opremu ili na sam uređaj.



Zajamčena razina zvučnog učinka



Uređaji ne spadaju u kućno smeće.



Klasa zaštite II



Hrvatska oznaka ispitivanja konformnosti.

Izjava o sukladnosti za ovaj proizvod dostupna je na internet stranici www.lidl.hr.

Simboli u Uputi



Znakovi opasnosti s podacima o zaštiti od materijalnih ili oštećenja osoba.



Znakovi naredbe (umjesto uskličnika naredba je objašnjena) s podacima o zaštiti od oštećenja.



Znakovi upozorenja s informacijama za bolje postupanje s uređajem.

Opće sigurnosne upute

- Djecu se mora nadzirati, kako biste bili sigurni, da se ne igraju s uređajem.
- Uređaj koristite samo na ravnoj i stabilnoj podlozi.
- Ručka za nošenje koristi se isključivo za transport uređaja. Uređaj je mobilan, ali ne smije se nositi dok radi.
- Radi Vaše sigurnosti preporučamo nošenje zaštitnih naočala, sigurnosnih cipela i rukavica te, ako je potrebno, zaštite za sluh.
- Kod nastanka neke smetnje ili kvara za vrijeme pogona uređaj se odmah mora isključiti i izvući mrežni utikač. Poslije toga pročitajte na stranici 23. Upute za upravljanje o mogućim uzrocima smetnje ili kontaktirajte naš Servisni centar.

- Izvršite pogodne mjere, kako biste udaljili djecu od uključenog uređaja.
- Propisno uklonite materijal za pakiranje.
- Nemojte koristiti uređaj u blizini zapaljivih tekućina ili plinova. Kod nepridržavanja postoji opasnost od požara ili eksplozije.
- Nemojte raspršivati zapaljive tekućine. Postoji opasnost od eksplozije.
- Uređaj čuvajte na suhom mjestu izvan dometa djece.
- Djecu se mora nadzirati, kako biste bili sigurni, da se ne igraju s uređajem.
- Provjerite, da u blizini ulaza zraka ne nastaju emisije ispušnih plinova.



Oprez! Ovako Vi izbjegavate oštećenja uređaja i oštećenja osoba koja eventualno rezultiraju iz toga:

Rad s uređajem



Oprez: Ovako Vi izbjegavate nezgode i povrede:



Visokotlačni uređaji za čišćenje mogu biti opasni kod nestručne uporabe.

Mlaz se ne smije usmjeriti na ljude, životinje, aktivnu električnu opremu ili na sam uređaj.

- Mlaz nemojte usmjeriti na samoga sebe ili druge osobe radi čišćenja odjeće ili obuće.
- Nemojte koristiti uređaj, ako se druge osobe nalaze u njegovom dometu, osim ako one nose zaštitnu odjeću.
- Koristite pištolj s obje ruke. Na taj način najbolje se možete oduprijeti snazi mlaza vode kod izlaza iz pištolja.
- Nemojte raditi s oštećenim, nepotpunim uređajem ili uređajem pregrađenim bez suglasnosti proizvođača. Dajte da prije puštanja u pogon stručnjak ispita, postoje li neophodne električne zaštitne mjere.
- Uređaj nemojte puštati u pogon, ako su oštećeni vod mrežnog priključka ili drugi važni dijelovi kao visokotlačno crijevo ili pištolj za prskanje.
- Uređaj zaštitite od mraza i rada na suho.
- Koristite samo originalni pribor i ne provodite nikakve pregradnje uređaja.
- O temi „Održavanje i čišćenje“ molimo pročitajte upute u Uputi za uporabu. Sve daljnje mjere, osobito otvaranje uređaja, mora izvršiti električar. U slučaju popravka uvijek se obratite našem servisnom centru.
- Ovaj uređaj je proizveden za uporabu s neutralnim sredstvom za čišćenje na bazi biološki razgradivih anionskih

tenzida. Primjena drugih sredstava za čišćenje ili kemijskih tvari može ugroziti sigurnost uređaja i dovesti do oštećenja.

- Ako dodate u dodir sa sredstvima za čišćenje, isperite s dosta čiste vode.
- Voda, koja je protekla kroz odvajač sustava, klasificira se kao neprikladna za piće.
- Visokotlačna crijeva, armature i spojnice su važni za sigurnost stroja. Koristite samo visokotlačna crijeva, armature i spojnice, koje je proizvođač preporučio.
- Radi osiguravanja sigurnosti stroja primijenite samo originalne rezervne dijelove od proizvođača ili one, koje je proizvođač odobrio.

Električna sigurnost:



Oprez: Ovako Vi izbjegavate nezgode i povrede uslijed električnog udara:

- Pri primjeni produžnog voda utikač i spojnica moraju biti nepromoćivi.



Neprikladni produžni vodovi mogu biti opasni. Postoji opasnost od oštećenja osoba uslijed električnog udara.

- Zaštitite električne utične spojeve od vlage.
- Kod opasnosti od poplave smjestite utične spojeve u područje koje je sigurno od poplave.
- Pazite na to, da se mrežni napon slaže s podacima na natpisu s tipom.
- Mrežni priključak mora izvršiti iskusni električar i ispuniti zahtjeve IEC 60364-1.
- Priključite uređaj samo na utičnicu s napravom za zaštitu od struje kvara

(Fl-prekidač) s dimenzioniranjem struje kvara ne više od 30 mA; osigurač 6 ampera.

- Ako se ošteti priključni vod ovoga uređaja, moraju ga zamijeniti proizvođač ili njegova servisna služba ili neka osoba sa sličnom kvalifikacijom jednim posebnim priključnim vodom, kako bi se izbjegla ugrožavanja.
- Nemojte koristiti kabel za izvlačenje utikača iz utičnice. Zaštitite kabel od vrućine, ulja i oštih rubova.
- Uređaj nemojte nositi ili pričvrstiti za kabel.
- Koristite samo produžne kablove, koji su zaštićeni od prskanja vode i određeni za uporabu na otvorenom. Prije uporabe uvijek sasvim odmotajte kabelski bubanj. Provjerite, ima li oštećenja na kabelu.
- Prije svih radova na uređaju, u radnim pauzama i kod neuporabe izvucite mrežni utikač iz utičnice.
- Vodovi mrežnog priključka ne smiju imati manji poprečni presjek od 2 x 2,5 mm².
- Za zaštitu od strujnog udara nosite čvrstu obuću.

Puštanje u pogon



Prema važećim propisima se visokotlačni uređaj za čišćenje nikada ne smije pogoniti bez odvajača sustava na mreži pitke vode. Mora se koristiti prikladan odvajač sustava prema EN 12729 tip BA. Voda, koja je protekla kroz odvajač sustava, klasificira se kao neprikladna za piće.



Separator sustava može se kupiti u specijaliziranoj trgovini.

- Koristite uobičajeno vrtno crijevo za dotok vode i pazite na dovoljnu duljinu.

Postavljanje

- B**
- Uvijte visokotlačni priključak na strani uređaja (2) s visokotlačnim priključkom (3) na uređaju.
 - Uvijte visokotlačni priključak na strani pištolja (1) s pištoljem za prskanje (10).
 - Brzim priključkom za opskrbu vodom uspostavite dotok vode na priključku vode sa sitastim umetkom (8).

- C**
- Umetanjem i uvijanjem spojite čeličnu cijev (11) s pištoljem za prskanje (10).
 - Ako je mlazna cijev (11) već montirana, spojite po izboru namjestivu plosnatu mlaznicu (12) ili visokotlačnu mlaznicu (13) uvrtnjem u mlaznu cijev (11).

Spremnik koji sadrži sredstvo za čišćenje skupa s mlaznicom (A 14) spaja se direktno sa pištoljem za prskanje (10) uvrtnjem. Pri primjeni spremnika sredstva za čišćenje s mlaznicom samo se mora napuniti sredstvo za čišćenje u spremnik. On se automatski usisava.

Okretanjem vrha mlaznice ulijevo možete povećati širinu mlaza. Okretanjem vrha mlaznice udesno možete smanjiti širinu mlaza.

Mrežni priključak

Na visokotlačnom uređaju za čišćenje, koji ste Vi kupili, već postoji mrežni utikač. Visokotlačni uređaj za čišćenje je predviđen za priključak na utičnicu sa zaštitnim kontaktom s 230 V ~ 50 Hz



Uređaj stavite u pogon tek poslije pridržavanja svih prethodnih točaka.

- Provjerite, da je visokotlačni uređaj za čišćenje isključen na uključivaču/isključivaču (A 5).
- Utaknite mrežni utikač u utičnicu.

Pogon

- Pridržavajte se propisa za primjenu odvajanja sustava.
- Potpuno otvorite slavinu za vodu.



Nemojte vršiti pogon visokotlačnog uređaja za čišćenje sa zatvorenim slavinom za vodu. Rad na suho vodi do oštećenja uređaja.



Obratite pozornost na snagu povratnog udara vodenog mlaza koji izlazi. Pobrinite se za sigurno stajalište i dobro i čvrsto držite pištolj za prskanje (A 10). Inače Vi možete povrijediti sebe ili druge osobe.

- Uključite visokotlačni uređaj za čišćenje na uključivaču/isključivaču (A 5).
- Povucite ručicu pištolja za prskanje (A 10). Uređaj se uključuje.

- Držite polugu za uključenje na pištolju za prskanje (A 10), sve dok iz uređaja ne izađe zrak.



Otpuštanje ručice pokreće isključenje uređaja. Visoki tlak u sustavu ostaje zadržan.



- Vi možete polugu za uključenje na pištolju za prskanje (10) po izboru blokirati ili deblokirati pritiskanjem gumba za blokiranje (17).

Blokiranjem poluge za uključenje Vi sprječavate nenamjeravani start uređaja.



blokirano



otvoreno



U slučaju curenja u vodnom sustavu, odmah isključite uređaj na prekidaču za paljenje/gašenje (5) te ga odspojite od mreže preko mrežnog kabela (7). Postoji opasnost od strujnog udara! Ponovno složite priključak vode (vidi „Puštanje u pogon - postavljanje“).

Ako je u uređaju ostalo zraka, postupite kako slijedi:

Odzračite dovod:

1. Skinite brzi priključak za adapter crijevi za zalijevanje na mjestu priključka vode (8) i otvorite slavinu te čekajte dok voda počne curiti bez mjehurića zraka.
2. Zatvorite slavinu.
3. Spojite crijevo za dovod vode pomoću

priključka za adapter crijevi za zalijevanje na mjestu priključka vode (8) na uređaju.

4. Otvorite slavinu do kraja.

Odzračivanje uređaja:

5. Uključite uređaj pritiskom prekidača za paljenje/gašenje (5) i pričekajte dok se stvori pritisak.
6. Isključite uređaj pritiskom prekidača za paljenje/gašenje (5).
7. Pritisnite polugu za paljenje pištolja za prskanje (10) i držite ju dok se ne stvori pritisak.
8. Ponovite korake 5 do 7 nekoliko puta dok ne vidite da u uređaju više nema zraka.

Prekid pogona

- Otpustite ručicu pištolja za prskanje (A 10).
- Kod duljih stanki pri radu isključite uključivač/isključivač (A 5).

Završetak pogona

- Poslije rada sa sredstvima za čišćenje uređaj treba raditi sa čistom vodom, da bi se sredstvo za čišćenje bez ostatka ispralo iz vodova.
- Otpustite ručicu pištolja za prskanje (A 10).
- Isključite visokotlačni uređaj za čišćenje na uključivaču/isključivaču (A 5).
- Zatvorite slavinu za vodu.
- Odvojite visokotlačni uređaj za čišćenje od opskrbe vodom.
- Povucite ručicu pištolja za prskanje (A 10), da biste smanjili postojeći tlak u sustavu.
- Izvucite mrežni utikač.

Primjena sredstava za čišćenje

Ovaj uređaj je proizveden za uporabu s neutralnim sredstvom za čišćenje na bazi biološki razgradivih anionskih tenzida. Primjena drugih sredstava za čišćenje ili kemijskih tvari može ugroziti sigurnost uređaja i dovesti do oštećenja.

E Fiksiranje kotača

Vi možete fiksirati oba stražnja kotača voznog postolja (9), da biste osigurali visokotlačni uređaj za čišćenje od nenamjerenog kotrljanja.

- Za to izvucite oba zasuna (16) prema vani i prema dolje. Kotači se sada više ne mogu okretati.
- Za ponovno ukidanje fiksiranja kotača, povucite oba zasuna (16) prema gore.

F Skidanje voznog postolja

Vi možete koristiti visokotlačni uređaj za čišćenje i bez voznog postolja (9).

- Pritisnite gumb za deblokadu (18) na prednjoj uklopnoj točki. Čvrsto držite vozno postolje (9) u prednjem području i povucite visokotlačni uređaj za čišćenje prema gore. Pri tome malo zakrenite visokotlačni uređaj za čišćenje nazad.
- Za ponovno umetanje stavite uređaj u stražnje područje voznog postolja (9). Pritisnite uređaj prema dolje i istovremeno aktivirajte gumb za odbravlivanje (18). Uređaj uklopi u vozno postolje.

Čišćenje i Održavanje



Prije svih radova na uređaju izvucite mrežni utikač.

Od pokretnih dijelova postoji opasnost od strujnog udara ili opasnost od povrede.

Čišćenje



Uređaj nemojte prskati vodom i nemojte ga čistiti pod tekućom vodom. Postoji opasnost od strujnog udara i uređaj bi se mogao oštetiti.

Uređaj uvijek održavajte čistim. Nemojte koristiti nikakva sredstva za čišćenje odn. otapala.

- Proreze za provjetravanje održavajte čistim i slobodnim.
- Uređaj očistite mekanom četkom ili malo navlaženom krpom.
- Ukoliko je začepljena neka od mlaznica na mlaznoj cijevi (A 12/13), Vi možete iglom za čišćenje mlaznice (A 15) odstraniti strano tijelo u mlaznici.



Ponekad odstranite priključak za vodu sa sitastim umetkom (8) i očistite sitasti umetak.

Održavanje

Visokotlačni uređaj za čišćenje nema održavanja.



Dajte da radove, koji nisu opisani u ovoj Uputi, provede naš servisni centar. Koristite samo originalne dijelove. Opasnost po život!

Pohranjivanje

- Iz visokotlačnog uređaja za čišćenje i visokotlačnog crijeva potpuno ispraznite vodu.
- Mraz uništava visokotlačni uređaj za čišćenje i pribor, ako iz njih nije potpuno ispražnjena voda.
- Visokotlačni uređaj za čišćenje i pribor čuvajte u prostoriji koja je sigurna od smrzavanja.
- Za transport ili za sklanjanje uređaja isključivo koristite ručku za nošenje.
- Uređaj skladištite isključivo u vodoravnom položaju, kako bi se zaštitio od bilo kakvog oštećenja.

Uklanjanje/zaštita okoliša

Uređaj, pribor i pakiranje uklonite recikliranjem uz zaštitu okoliša.



Uređaji ne spadaju u kućno smeće.

Predajte uređaj na sabirnom mjestu za reciklažu. Korišteni plastični i metalni dijelovi mogu se odvojiti prema vrstama i tako podvrgnuti recikliranju. U vezi s tim raspitajte se u našem servisnom centru.

Uklanjanje Vaših uređaja vršimo besplatno.

Traženje grešaka

Problem	Mogući uzrok	Uklanjanje greške
Uređaj ne radi	Uključivač/ isključivač (5) je isključen	Ispitajte položaj uključivača/ isključivača
	Oštećen vod mrežnog priključka	Kontrolirajte, ima li oštećenja na vodu mrežnog priključka (7). Prema potrebi dajte da električar zamijeni vod mrežnog priključka.
	Pogrešna opskrba naponom	Kontrolirajte, slaže li se električno postrojenje s podacima na natpisu s tipom.
Uređaj nema tlaka	Zračne pore u visokotlačnom uređaju za čišćenje	Uključite uređaj bez visokotlačnog crijeva, dok na visokotlačnom priključku (3) ne počne izlaziti voda bez mjehurića.
	Opadanje tlaka u vodu	Kontrolirajte opskrbu vodom
Jaka kolebanja tlaka	Visokotlačna mlaznica (13) zaprljana	Vodom isperite visokotlačnu mlaznicu (13). Prema potrebi iglom očistite otvor mlaznice.

Garancija

Poštovani kupci,

Vi dobivate na ovaj uređaj garanciju od 3 godine od datuma kupnje.

U slučaju nedostataka ovoga proizvoda, Vama pripadaju zakonska prava prema prodavaču proizvoda. Ova zakonska prava ne ograničavaju se našom dolje navedenom garancijom.

Garancijski uvjeti

Garancijski rok počinje s datumom kupnje. Molimo, dobro čuvajte originalni blagajnički račun. Ovaj dokument potreban je kao dokaz kupnje.

Ukoliko u roku od tri godine od datuma kupnje ovoga proizvoda nastane neka greška materijala ili proizvodnje, mi taj proizvod za Vas besplatno – prema našem izboru – popravimo ili zamijenimo. Preduvjet za ovu garancijsku uslugu je, da se u roku od tri godine priloži taj pokvareni uređaj i dokaz o kupnji (blagajnički račun) te u pisanom obliku kratko opiše, u čemu se sastoji nedostatak i kada je nastao.

Ako je kvar pokriven našom garancijom, Vi dobivate natrag popravljeni ili novi proizvod. S popravkom ili zamjenom proizvoda ne započinje novi garancijski period.

Garancijski period i zakonska prava na nedostatak

Garancijski period se ne produžava jamstvom. To vrijedi i za zamijenjene i popravljene dijelove. Oštećenja i nedostaci koji eventualno postoje već pri kupnji, moraju se prijaviti odmah nakon raspakiranja. Popravci koji nastanu poslije isteka garancijskog perioda podliježu plaćanju.

Opseg garancije

Uređaj je brižljivo proizveden prema strogim smjernicama o kvaliteti i prije isporuke je savjesno ispitan.

Garancijska usluga vrijedi za greške materijala ili proizvodnje. Ova garancija ne obuhvaća dijelove proizvoda, koji su izloženi normalnom trošenju i stoga se mogu smatrati potrošnim dijelovima (npr. letvica s noževima, ekcentar i ugljene četkice) ili oštećenja lomljivih dijelova (npr. sklopke, punjači).

Ova garancija otpada, ako je proizvod oštećen, nestručno korišten ili nije održavan. Za stručno korištenje proizvoda morate se točno pridržavati svih uputa navedenih u Uputi za upravljanje. Morate obvezno izbjegavati svrhe primjene i postupke, koje Vam u Uputi za upravljanje ne savjetujemo ili na koje upozoravamo.

Proizvod je namijenjen samo za privatnu, a ne za industrijsku uporabu. Garancija se gubi kod zlouporabe i nestručnog upravljanja, primjene sile i kod zahvata, koje ne poduzme naša autorizirana servisna poslovnica.

Obavljanje garancijskog slučaja

Kako bismo omogućili brzu obradu Vaših želja, molimo pridržavajte se sljedećih uputa:

- Molimo, za sve upite pripremite blagajnički račun i broj artikla (IAN 63638) kao dokaz kupnje.
- Broj artikla molimo pronađite na pločici s natpisom.
- Ukoliko nastanu greške funkcije ili ostali nedostaci, najprije kontaktirajte dolje navedeno Servisno odjeljenje **telefonom** ili putem **e-maila**. Zatim ćete dobiti daljnje informacije o obavljanju Vaše reklamacije.

- Proizvod koji smatrate pokvarenim, Vi možete poslije dogovora s našom Službom za kupce, uz prilaganje dokaza o kupnji (blagajnički račun) i podatka, u čemu se sastoji nedostatak i kada je nastao, bez plaćanja poštarine poslati na Vama priopćenu adresu servisa. Kako bismo izbjegli probleme oko prijema i dodatne troškove, obvezno koristite samo onu adresu, koja Vam je priopćena. Provjerite, da se otprema ne izvrši bez plaćenih troškova dostave, kao glomazna roba, express ili drugi specijalni teret. Molimo, pošaljite uređaj uključujući sve dijelove pribora isporučene pri kupnji i pobrinite se za dovoljnu sigurnost transportnog pakiranja.

Servis za popravke

Vi možete dati nalog za izvršenje popravaka, **koji ne podliježu garanciji** u našoj Servisnoj poslovnici uz obračun usluge. Ona će Vam rado izraditi Predračun troškova.

Mi možemo obraditi samo one uređaje, koji se pošalju dovoljno zapakirani i frankirani.

Pozor: Molimo, pošaljite u našu Servisnu poslovnicu svoj uređaj očišćen i s napomenom na vrstu kvara.

Uređaji poslani bez plaćenih troškova dostave – kao glomazna roba, express ili s drugim specijalnim teretom – neće biti primljeni.

Mi vršimo besplatno uklanjanje Vaših pokvarenih uređaja.

Service-Center

Servis Hrvatska

Tel.: 0800 777 999

E-Mail: grizzly@lidl.hr

IAN 63638

Proizvođač

Molimo obratite pozornost, da sljedeća adresa nije adresa servisa. Najprije kontaktirajte gore navedeni Servisni centar.

Grizzly Gartengeräte GmbH & CO KG

Am Gewerbepark 2

64823 Groß-Umstadt

Njemačka

www.grizzly-service.eu

Rezervni dijelovi

Zamjenske dijelove i opremu na raspolaganju stoje na stranici www.grizzly-service.eu.

Ukoliko nemate Internet, molimo da se telefonski obratite servisnom centru (vidi pod „Service-Center“ na strani 25).

Cuprins

Introducere	26
Domeniul de aplicare	27
Descriere generală	27
Inventar de livrare	27
Privire de ansamblu	27
Descrierea modului de funcționare..	27
Date tehnice.....	27
Instrucțiuni de siguranță.....	28
Simboluri înscrise pe aparat.....	28
Simboluri folosite.....	28
Instrucțiuni generale de siguranță ...	29
Punere în funcțiune	31
Amplasare	31
Conectarea la rețea.....	31
Operare.....	32
Înteruperea operării.....	33
Finalizarea operării.....	33
Utilizarea de detergenți.....	33
Fixarea roților.....	33
Îndepărtarea sasiului.....	33
Curățire și mentenanță.....	33
Identificare defecțiuni.....	34
Curățare.....	34
Mentenanță	34
Depozitare	35
Reciclare/Protecția mediului înconjurător	35
Piese de schimb	35
Garanție	36
Reparații-Service.....	37
Service-Center	37
Importator	37
raducerea Declarației Originale de Conformitate CE	75
Schemă de explozie	77

Acest aparat nu este prevăzut pentru a fi folosit de copii cu vârste de peste 8 ani și nici de persoane cu abilități fizice, senzoriale sau spirituale reduse sau care nu posedă experiența și/sau cunoștințele necesare, dacă acestea nu sunt monitorizate de o persoană responsabilă cu siguranța lor sau dacă nu au fost instruite referitor la modul de utilizare a aparatului. Copiiiilor nu le este permis să se joace cu aparatul. Operațiunile de curățire și mentenanță nu trebuie să fie realizate de copii, dacă aceștia nu sunt supravegheați.

Introducere

Felicitări pentru achiziția noului Dvs. aparat. Ați luat o decizie înțeleaptă și ați achiziționat un produs valoros.

Acest aparat a fost verificat din punct de vedere calitativ în timpul producției și a fost supus unui control final. Astfel, capacitatea funcțională a aparatului Dvs. a fost garantată. Nu este exclus ca, în cazuri izolate, să se găsească resturi de apă sau lubrifianți pe sau în aparat, respectiv în fur-tunuri. Aceasta nu constituie o lipsă sau un defect, și, de asemenea, nu este un motiv de îngrijorare.



Manualul de operare este parte integrantă a acestui produs. Acesta include instrucțiuni importante despre siguranță, utilizare și eliminare. Înainte de a începe să folosiți aparatul, familiarizați-vă cu toate instrucțiunile privind operarea și siguranța. Folosiți aparatul doar în conformitate cu manualul de operare și doar în scopurile recomandate.

Mențineți manualul în condiții corespunzătoare și, odată cu transmiterea instalației către terți, predați și toată documentația aferentă.

Domeniul de aplicare

Acest aparat de curățire cu înaltă presiune trebuie folosit doar pentru uz casnic:

- pentru curățarea de mașini, automobile, clădiri, instrumente, fațade, terase, scule pentru grădinărit șamd, cu jet de apă cu înaltă presiune.
- cu accesorii și piese de schimb originale.
- respectând instrucțiunile fabricantului referitoare la obiectele ce pot fi curățate.

Descriere generală Inventar de livrare

Despachetați aparatul și verificați inventarul de livrare:

- Aparat de curățire cu înaltă presiune
- Șasiu
- Pulverizator
- Furtun de înaltă presiune
- Tub
- Duză pentru ventilator reglabilă
- Duză de înaltă presiune
- Recipient pentru detergent
- Ac de curățare a duzei

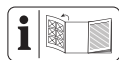

Imaginea celei mai importante piese funcționale a pompei se află pe partea rabatabilă.

Privire de ansamblu

- | | | |
|----------|---|---|
| A | 1 | Racord de înaltă presiune
Pe partea pulverizatorului |
| | 2 | Racord de înaltă presiune
Panoul aparatului |

- | | | |
|--|----|---|
| | 3 | Furtun de înaltă presiune, pe tambur |
| | 4 | Mâner |
| | 5 | Conector/Deconector |
| | 6 | Support accesorii |
| | 7 | Conexiune la rețea |
| | 8 | Alimentare cu apă cu cartuș de filtrare (nu este vizibil) |
| | 9 | Șasiu |
| | 10 | Pulverizator |
| | 11 | Tub |
| | 12 | Duză pentru ventilator reglabilă |
| | 13 | Duză de înaltă presiune |
| | 14 | Recipient pentru detergent |
| | 15 | Ac de curățare a duzei |

E 16 Sisteme de blocare

D 17 Butonului de blocare

F 18 Butonul de siguranță

Descrierea modului de funcționare

Aparatul de curățire cu înaltă presiune funcționează cu jet de apă cu înaltă presiune. Dacă este nevoie, suplimentați cantitatea de detergent.

Funcția unității de comandă se regăsește în descrierile următoare.

Respectați instrucțiunile de siguranță.

Date tehnice

Aparat de curățire cu înaltă presiune

.....	PHD 100 D2
Racord nominal la rețea	230 V~, 50 Hz
Putere consumată	1450 W
Lungime cablu de rețea	5 m
Greutate (incl. toate accesoriile)	6,1 kg
Clasă de izolare.....	□ II
Tip de izolare.....	IPX5

Temperatură maximă de admisie,
 T in max. 40°C
 Presiune maximă de admisie,
 p in max. 0,8 MPa (8 bar)
 Presiune de lucru, p 7 MPa (70 bar)
 Presiunea maximă admisă a apei,
 p max 10 MPa (100 bar)
 Debit, apă 5 l/min
 Debit maxim de apă 6,6 l/min
 Nivel de presiune acustică
 (L_{pA}) 80,5 dB(A); $K_{pA} = 3,0$ dB(A)
 Nivel de intensitate acustică (L_{WA})
 măsurat 92,9 dB(A); $K_{WA} = 3,0$ dB(A)
 garantat 97 dB (A)
 Vibrație (an) 0,7 m/s²; K = 0,15 m/s²

Pentru a afla care sunt regimurile de lucru din timpul măsurătorilor și procedurile aplicate în vederea efectuării măsurătorilor, consultați
 EN 60335-2-79:2009.

În timpul procesului de dezvoltare, pot fi aduse modificări tehnice și optice, fără informare prealabilă. Astfel, măsurile, indiciile și instrucțiunile stipulate în acest manual de operare nu oferă nicio garanție. De aceea, solicitările legale emise pe baza acestui manual de operare nu pot fi făcute valabile.

Instrucțiuni de siguranță

Acest capitol prezintă principalele instrucțiuni de siguranță ce trebuie respectate atunci când se lucrează cu aparatul de curățire cu înaltă presiune.

Simboluri înscrise pe aparat



Înainte de a începe să operați pompa, citiți cu atenție despre toate elementele de operare, dar mai ales despre funcțiile și mecanismele de acționare ale acesteia. Dacă este cazul, consultați un specialist. Citiți și respectați manualul de operare aferent aparatului!



Atenție! În cazul în care cablul de rețea este deteriorat sau secționat, trageți imediat ștecherul din priză.



Aparatul nu este adecvat pentru a conecta la instalația de alimentare cu apă potabilă.



Aparatele de curățire cu înaltă presiune pot reprezenta o sursă de risc dacă nu sunt utilizate corespunzător. Jetul de apă nu trebuie îndreptat asupra persoanelor, animalelor, echipamentelor electrice active sau chiar asupra aparatului de curățire cu înaltă presiune.



Informație privind nivelul de intensitate sonoră garantat L_{WA} în dB



Dispozitivele electrice nu trebuie aruncate în deșeurile casnice.



Clasă de izolare II

Simboluri folosite



Semnale de pericol (în locul semnului de exclamare, care poate exprima pericolul) cu date referitoare la prevenirea vătămărilor corporale sau daunelor materiale.



Semnale de interdicție (în locul semnelui de exclamare care poate exprima interdicția) cu date referitoare la prevenirea daunelor materiale.



Indicatoare cu date despre operarea facilă a aparatului..

Instrucțiuni generale de siguranță

- Copiii trebuie avertizați, astfel încât să nu folosească aparatul ca și obiect de joacă.
- Aparatul trebuie folosit numai pe o suprafață perfect plană și stabilă.
- Mânerul de cărat servește exclusiv la transportarea aparatului. Aparatul este portabil, însă nu trebuie să fie transportat în timpul funcționării.
- Pentru siguranța Dvs., este recomandabil să purtați ochelari, bocanci și mănuși de protecție, iar dacă este necesar, chiar și căști de protecție.
- Dacă, în timpul operării aparatului, survine o anomalie sau o defecțiune, acesta trebuie să fie imediat oprit iar cablul conector trebuie scos din priză. Pentru mai multe informații despre cauzele posibile ale unei defecțiuni, citiți instrucțiunile de la pagina 34 a manualului de operare sau contactați centrul nostru de service.
- Nu îndreptați jetul de apă asupra Dvs. sau altor persoane, pentru a curăța hainele sau încălțăminte.
- Nu folosiți aparatul atunci când alte persoane se află în raza de acțiune a acestuia; dacă aceste situații survin, persoanele respective trebuie să poarte îmbrăcăminte de protecție.
- Pulverizatoarele trebuie să fie mereu manipulate cu ambele mâini. Astfel puteți reacționa în siguranță la forța de reacție a jetului de apă emis.
- Luați-vă măsurile necesare pentru a menține copiii departe de aparatul aflat în mișcare.
- Reciclați în mod corespunzător ambalajul.
- Nu folosiți aparatul în apropierea unor fluide sau gaze inflamabile. Nerespectarea acestei instrucțiuni duce la risc la explozie sau incendiu.
- Nu pulverizați niciodată lichide inflamabile. Există pericolul de explozie
- Dacă veniți în contact cu detergentul, clătiți din abundență cu apă curată.
- Mențineți aparatul într-un loc uscat și în afara accesului copiilor.
- Asigurați-vă că în proximitatea admisiiilor de aer nu pătrund emisii ale gazelor de eșapament.

Lucrul cu mașina



Atenționare! Astfel evitați accidentele și vătămrile corporale:



Aparatele de curățire cu înaltă presiune pot reprezenta o sursă de risc dacă nu sunt uti-



Atenționare! Astfel evitați deteriorarea aparatului și eventualele accidente astfel generate:

- Nu folosiți un aparat deteriorat, incomplet sau care a fost adaptat fără acor-

dul fabricantului. Înainte de punerea în funcțiune a aparatului, angajați un specialist pentru a verifica dacă s-au luat măsurile de protecție electrică necesare.

- Nu puneți aparatul în funcțiune, dacă conexiunea la rețea sau alte componente importante, cum ar fi furtunul de înaltă presiune sau pulverizatoarele, sunt deteriorate.
- Protejați aparatul împotriva înghețului sau „uscării”.
- Folosiți doar piese de schimb originale.
- Operațiunile de deschidere a aparatului trebuie realizate de către un electrician. În cazul în care sunt necesare reparații, adresați-vă centrului nostru de service.
- Acest aparat a fost dezvoltat pentru a fi folosit împreună cu detergenți naturali pe bază de tenside anionice bio-degradabile. Utilizarea unui alt tip de detergent sau substanțe chimice poate afecta siguranța aparatului și duce la deteriorarea acestuia.
- Dacă veniți în contact cu detergentul, clătiți din abundență cu apă curată.
- Apa care a trecut printr-un separator de sistem nu este calificată drept potabilă.
- Furtunurile de înaltă presiune, armăturile și garniturile sunt importante pentru siguranța aparatului. Folosiți doar furtunuri de înaltă presiune, armături și garnituri recomandate de fabricant.
- Pentru a asigura securitatea mașinii, folosiți doar piese de schimb originale sau aprobate de fabricant.

Siguranță electrică:



Atenționare: Astfel evitați accidente și vătămări corporale cauzate de șocul electric:

- Dacă utilizați un cablu prelungitor, ștecherul și conectorul trebuie să fie impermeabile.



Cablurile prelungitoare necorespunzătoare pot fi periculoase. Apare astfel riscul de vătămare corporală prin electrocutare.

- Protejați conectoarele electrice împotriva umidității.
- În cazul în care apare pericolul de inundare, depozitați conectoarele electrice într-un spațiu asigurat contra inundațiilor.
- Aveți grijă ca tensiunea de rețea să corespundă datelor de pe plăcuța de fabricație.
- Racordul la rețea trebuie realizat doar de electricieni experimentați, și trebuie să respecte prevederile IEC 60364-1.
- În cazul operării în condiții de umiditate, conectați aparatul doar la o priză cu disjuncter de siguranță (SI) cu un curent de acționare nominal de maxim 30 mA.
- Înaintea fiecărei puneri în funcțiune, verificați dacă aparatul, cablul și ștecherul prezintă daune.
- În cazul în care cablul conector al acestui aparat este deteriorat, trebuie să contactați fabricantul, centrul de service sau o persoană autorizată în acest sens, pentru a evita orice pericol.
- Nu vă folosiți de cablu pentru a scoate ștecherul din priză. Protejați cablul împotriva căldurii, uleiului și marginilor ascuțite.
- Nu folosiți cablul pentru a aduce aparatul mai aproape de Dvs sau pentru a-l fixa în poziție.
- Folosiți doar prelungitoare cu protecție împotriva apei ce stropște și care sunt adecvate pentru lucrul în aer liber.

Înainte de utilizare, derulați complet un tambur de cabluri. Verificați astfel încât cablul să nu fie deteriorat.

Înainte de efectuarea oricăror lucrări asupra aparatului, în timpul pauzelor de lucru și atunci când aparatul nu este folosit, cablul de rețea trebuie să fie deconectat.

- Cablurile de alimentare la rețea trebuie să aibă diametrul minim de 2 x 2,5 mm².
- Pentru a vă proteja împotriva șocului electric, purtați bocanci cu tălpi anti-derapante.

Punere în funcțiune



Conform prevederilor valabile în domeniu, aparatul de curățire cu înaltă presiune nu trebuie să fie conectat niciodată la rețeaua de alimentare cu apă potabilă, fără separatorul de sistem. Trebuie folosit un separator de sistem adecvat, conform EN 12729 Tip BA.

Apa care a trecut printr-un separator de sistem nu este calificată drept potabilă.



Separatoarele de sistem sunt disponibile în magazinele de specialitate.

Folosiți un furtun de grădină din comerț pentru admisia apei și aveți grijă ca acesta să fie suficient de lung.

Amplasare



- Conectați racordul de înaltă presiune de pe panoul aparatului (2) la racordul de înaltă presiune (3) de pe aparat.
- Conectați racordul de înaltă presiune de pe partea pistolului (1) la pulverizator (10)



- Cu ajutorul unui conector rapid pentru alimentarea cu apă, creați un orificiu pentru admisia apei la nivelul alimentării cu apă cu cartuş de filtrare (8).
- Prin inserare și rotire, conectați tubul de înaltă presiune (11) și pulverizatorul (10).
- Dacă tubul (11) este montat, racordați, la alegere, duza reglabilă pentru ventilator (12) sau duza de înaltă presiune (13), prin înșurubare, la tub (11).

Recipientul cu duză pentru detergent (A 14) se conectează, prin înșurubare, direct la pulverizator (10). Dacă utilizați un recipient cu duză pentru detergent (14), acesta trebuie alimentat doar cu detergent. Detergentul este absorbit automat.

Prin rotirea către stânga a vârfului duzei pentru ventilator (12) puteți mări lățimea jetului. Prin rotirea către dreapta a vârfului duzei puteți reduce lățimea jetului.

Conectarea la rețea

Aparatul de curățire cu înaltă presiune achiziționat este deja prevăzut cu un ștecher cu împământare. Aparatul de curățire cu înaltă presiune trebuie să fie conectat doar la o priză cu împământare de 230 V ~ 50Hz.



Aparatul poate fi pus în funcțiune doar după implementarea operațiilor menționate anterior.

- Asigurați-vă că aparatul de curățire cu înaltă presiune nu este conectat la co-

nector/deconector (A 5).

- Introduceți ștecherul de rețea în priză.

Operare

- Deschideți complet robinetul pentru apă
- Respectați instrucțiunile de utilizare a unui separator de sistem.



Atunci când operați mașina de curățit cu înaltă presiune, robinetul pentru apă trebuie să fie mereu deschis. Operarea „pe uscat” a mașinii duce la deteriorarea acesteia.



Țineți cont de forța de reacție a jetului de apă emis. Adoptați o poziție sigură și țineți ferm pulverizatorul (A 10). În caz contrar vă puteți răni, atât pe Dvs. cât și alte persoane.

- Conectați aparatul de curățire cu înaltă presiune la conector/deconector (A 5). Aparatul de curățire cu înaltă presiune se conectează din scurt, pentru a crea presiune.
- Apăsăți pârghia de conectare a pulverizatorului (A 10). Aparatul se conectează.
- Mențineți în poziție pârghia de conectare a pulverizatorului (A 10), până când aerul din aparat este eliminat.



Eliberarea pârghiei de conectare activează deconectarea aparatului. Înalta presiune din sistem se menține.



- Pârghia de conectare a pulverizatorului (10) se poate bloca sau debloca prin apăsarea butonului de blocare (17).

Prin blocarea pârghiei de conectare evitați o pornire accidentală a aparatului.



blocat



deschis



Dacă există indicii de neetanșeitățe la sistemul de apă, opriți imediat aparatul de la conector/deconector (5) și scoateți din priză cablul de conectare la rețea (7). Există pericolul de electrocutare! Reluați procesul creând sursele de alimentare cu apă (vezi „Punere în funcțiune-amplasare“)

Dacă încă mai există aer în interiorul dispozitivului, procedați astfel:

Aerisiți tubul de evacuare:

1. Îndepărtați conectorul rapid pentru adaptorul furtunului de grădină de pe sursa de alimentare cu apă (8) și deschideți robinetul de apă până când aceasta curge fără bule de aer.
2. Închideți robinetul de apă.
3. Cu ajutorul conectorului rapid pentru adaptorul furtunului de grădină, racordați tubul de evacuare la sursa de alimentare cu apă (8) de pe aparat.
4. Deschideți complet robinetul de apă.

Aerisiți aparatul:

5. Porniți dispozitivul de la conector/deconector (5) până se formează presiune.
6. Opriți dispozitivul de la conector/deconector (5).
7. Apăsăți pârghia de conectare a pulverizatorului (10) până se formează presiune.

8. Repetați pașii 5. până la 7. de câteva ori, până nu mai există deloc aer în interiorul dispozitivului.

Înteruperea operării

- Eliberați pârghia de conectare a pulverizatorului (A 10).
- În pauzele mai mari de lucru, deconectați aparatul de curățire cu înaltă presiune de la conector/deconector (A 5).

Finalizarea operării

- După ce ați folosit detergentul, clătiți sistemul cu apă curată, pulverizând apă fără a folosi modul de operare cu joasă tensiune.
- Eliberați pârghia de conectare a pulverizatorului (A 10).
- Deconectați aparatul de curățire cu înaltă presiune la conector/deconector (A 5).
- Închideți robinetul pentru apă.
- Trageți pârghia de conectare a pulverizatorului (A 10), pentru a forma presiunea necesară în sistem.
- Deconectați aparatul de curățire cu înaltă presiune de la sursa de alimentare cu apă.
- Trageți ștecherul de rețea.

Utilizarea de detergenți

Acest aparat a fost dezvoltat pentru a fi folosit împreună cu detergenți naturali pe bază de tenside anionice bio-degradabile. Utilizarea unui alt tip de detergent sau substanțe chimice poate afecta siguranța aparatului și duce la deteriorarea acestuia.

E Fixarea roților

Pentru a asigura aparatul de curățire cu înaltă presiune împotriva deplasării accidentale, puteți fixa ambele roți posterioare ale șasiului (9).

- În acest sens, împingeți ambele sisteme de blocare (16) către exterior și în jos. Acum roțile sunt imobilizate.
- Pentru a reda mobilitatea roților, împingeți ambele sisteme de blocare (16) în sus.

F Îndepărtarea șasiului

Aparatul de curățire cu înaltă presiune poate fi folosit și fără șasiu (9).

- Apăsăți butonul de siguranță (18) de pe punctul de îmbinare anterior. Mențineți șasiul (9) în zona frontală și trageți aparatul de curățire cu înaltă presiune în sus.
În acest scop, basculați puțin aparatul spre spate.
- Pentru a reintegra șasiul, montați aparatul în zona posterioară a șasiului (9). Împingeți aparatul în jos și concomitent acționați butonul de siguranță (18). Aparatul se cuplează pe șasiu.

Curățire și mentenanță



Înainte efectuării oricăror lucrări asupra aparatului, deconectați mai întâi cablul de rețea. Există pericolul unui șoc electric sau riscul de vătămare corporală cu piesele mobile.

Identificare defecțiuni

Problemă	Cauză posibilă	Eliminare eroare
Aparatul nu funcționează	Conector/Deconector (5) deconectat	Verificați poziția conectorului/deconectorului
	Conexiune la rețea deteriorată	Verificați dacă conexiunea la rețea (7) este deteriorată Dacă este necesar, contactați un specialist pentru a înlocui conexiunea la rețea.
	Alimentare cu tensiune, defectuoasă	Verificați dacă instalația electrică respectă datele înscrise pe plăcuța de fabricație
Aparatul nu are presiune	Admisie de aer în aparatul de curățire cu înaltă presiune	Conectați aparatul fără furtunul de înaltă presiune, până când din racordul de înaltă presiune (3) iese apă fără bule
	Cădere a presiunii din conductă	Verificați alimentarea cu apă
Oscilații mari de presiune	Duza de înaltă presiune (13) murdară	Clătiți duza de înaltă presiune (13) cu apă. Dacă e nevoie, curățați orificiul duzei cu un ac.

Curățare



Nu pulverizați apă pe mașină și nu o curățați sub jet de apă. Există riscul de șoc electric, aparatul putând fi astfel deteriorat.

Este ideal să mențineți aparatul curat. Nu folosiți detergenți sau solvenți.

- Orificiile de aerisire trebuie să fie mereu curate și să nu fie blocate.
- Curățați mașina cu o perie moale sau un prosop umed.

- Dacă una din duzele de pe tub (A 12/13) se blochează, puteți utiliza acul de curățire a duzei (A 15) pentru a elimina corpurile străine din interiorul acesteia.

- Ocazional, îndepărtați alimentarea de apă cu cartuș de filtrare (8) și curățați cartușul.

Mentenanță

Aparatul de curățire cu înaltă presiune nu necesită mentenanță.



Pentru lucrările care nu sunt descrise în acest ghid, apălați la centrul nostru de service. Folosiți doar piese de schimb originale. Aceasta generează riscul de vătămare corporală.

Depozitare

- Goliți toată apa din interiorul aparatului. În acest scop, îndepărtați racordul de înaltă presiune de pe panoul aparatului (A 2) și separați aparatul de dispozitivul de alimentare cu apă. Racordați aparatul la conector/deconector (A 5) pentru maxim 1 minut, până când nu mai iese niciun pic de apă din racordul de înaltă presiune (A 3). Opriți aparatul.
- Aparatul și accesoriile aferente pot fi distruse de îngheț, dacă apa nu a fost golită complet din aparat.
- Depozitați aparatul și accesoriile sale într-un spațiu ferit de îngheț.
- Pentru a transporta aparatul folosiți exclusiv mânerul.
- Depozitați aparatul doar în poziție orizontală, fiind astfel protejat împotriva oricărui tip de deteriorare.

Reciclare/Protecția mediului înconjurător

Predați aparatul, accesoriile și ambalajul către o unitate de reciclare ecologică.



Aparatele nu trebuie aruncate în deșeurile casnice.

Predați aparatul către o unitate de reciclare. Componentele plastice și metalice folosite pot fi colectate separat, contribuind la eficientizarea procesului de reciclare. În acest sens, adresați-vă centrului nostru de service.

Reciclarea aparatelor stricate predate de Dvs. se face în mod gratuit.

Piese de schimb

Piese de schimb și accesorii sunt disponibile pe site-ul www.grizzly-service.eu.

Dacă nu dispuneți de Internet, vă rugăm să contactați telefonic Centrul de service (vezi „Service-Center” pagina 37).

Garanție

Stimată clientă, stimate client,
Pentru acest aparat veți primi 3 ani de garanție, de la data achiziției.

În cazul în care aparatul este deteriorat, aveți dreptul legal de a solicita compensarea prejudiciilor de către comerciantul produsului. Aceste drepturi legale nu sunt limitate de garanția oferită de noi și prezentată în cele ce urmează.

Clauze de garanție

Termenul garanției începe de la data achiziționării aparatului. Vă rugăm să păstrați în condiții corespunzătoare bonul de casă original. Acest document este solicitat ca și dovadă a achiziției.

Dacă, pe parcursul a trei ani din momentul achiziției, apare vreo daună materială sau de fabricație, produsul va fi reparat sau înlocuit gratuit – la alegerea noastră. Serviciile prestate în perioada garanției presupun ca, în cadrul termenului-de-trei-ani, să fie prezentate aparatul defect și dovada achiziției (bonul de casă) și să se descrie pe scurt în ce constă și când a apărut dauna. Dacă defectul nu este acoperit de garanție, veți primi fie produsul reparat fie unul nou. Din momentul reparării sau înlocuirii produsului, dreptul la garanție este anulat.

Perioada de garanție și dreptul la repararea prejudiciului

Perioada de garanție nu se prelungeste după ce aceasta expiră. Acest lucru este valabil și pentru componentele înlocuite și reparate. Este recomandabil ca eventualele daune și lipsuri să fie comunicate imediat după achiziție. După expirarea garanției, reparațiile necesare sunt realizate contra-cost.

Conținutul garanției

Aparatul este fabricat în conformitate cu standarde de calitate foarte înalte și este testat în detaliu înainte de livrare.

Dreptul la garanție este valabil pentru erorile materiale sau de fabricație. Această garanție nu acoperă componente ale produsului care sunt expuse unui grad normal de uzură și care, din acest motiv, pot fi considerate ca piese de schimb (de ex. filtrul sau accesoriile) și nici daunele produse asupra componentelor fragile (de ex. comutator, acumulatori sau fabricate din sticlă).

Această garanție este anulată dacă produsul a fost deteriorat, folosit necorespunzător sau dacă nu a fost supus lucrărilor de mentenanță. Pentru a garanta o utilizare corespunzătoare a produsului trebuie să respectați instrucțiunile din manualul de operare. Trebuie neapărat evitate acele domenii de aplicare și acțiuni care sunt contra-indicate sau asupra cărora avertizează manualul de utilizare.

Produsul trebuie să fie folosit doar pentru uz privat, nu industrial. Garanția este anulată în cazul unei manipulări abuzive sau necorespunzătoare, al folosirii forței și în cazul intervențiilor care nu au fost efectuate de departamentul nostru autorizat de service.

Executarea garanției

Pentru a garanta o procesare rapidă a cazului Dvs., vă rugăm să respectați următoarele instrucțiuni:

- Păstrați bonul de casă și numărul articolului (IAN 63638) ca și dovadă a achiziției produsului.
- Numărul articolului este înscris pe plăcuța de fabricație.
- Dacă apar erori funcționale sau alte lipsuri, contactați imediat, **telefonice** sau

prin **e-mail**, departamentul de service menționat mai jos. Veți primi informații suplimentare referitoare la modalitatea de soluționare a reclamației Dvs.

- Produsul evaluat ca fiind defect, în urma consultării cu serviciul nostru de relații cu clienții, poate fi expediat gratuit către departamentul de service indicat de noi, odată cu dovada achiziției (bonul de casă) și cu o declarație în care descrieți în ce constă și când a apărut defecțiunea. Pentru a evita problemele de recepționare și costurile suplimentare, este obligatoriu să folosiți doar adresa poștală furnizată de noi. Asigurați-vă că pachetul nu este expediat cu plata la destinatar, prin Sperrgut, Express sau alți furnizori speciali. Vă rugăm să includeți și accesoriile primite în momentul achiziției și folosiți un ambalaj suficient de solid.

Reparații-Service

Lucrările de reparații **neincluse în garanție pot fi executate**, contra-cost, în departamentul nostru de service. În acest sens, vom fi încântați să vă transmitem o ofertă de preț. Putem prelucra doar aparate care au fost predate suficient de bine ambalate și care poartă însemnele poștei.

Atenție: Vă rugăm să curățați aparatul înainte de a ni-l transmite și să atașați o notă referitor la defecțiunea în cauză.

Aparatele transmise prin servicii cu plata la destinatar sau prin Sperrgut, Express sau alți furnizori speciali nu sunt acceptate. Reciclarea aparatelor stricate predate de Dvs. se face în mod gratuit.

Service-Center

Service România

Tel.: 0800896637

E-Mail: grizzly@lidl.ro

IAN 63638

Importator

Vă rugăm să țineți cont de faptul că următoarea adresă nu este una de service. Contactați doar centrul de service menționat mai sus.

Grizzly Gartengeräte GmbH & CO KG

Am Gewerbepark 2

64823 Groß-Umstadt

Germania

www.grizzly-service.eu

Съдържание

Увод.....	38
Предназначение.....	39
Общо описание.....	39
Съдържание на доставката.....	39
Преглед.....	39
Описание на начина на работа.....	39
Технически данни.....	39
Инструкции за безопасност.....	40
Символи върху уреда.....	40
Символи в упътването.....	40
Общи инструкции за безопасност..	41
Пуск.....	43
Инсталиране.....	43
Свързване с мрежата.....	43
Експлоатация.....	44
Прекъсване на експлоатацията.....	45
Завършване на експлоатацията.....	45
Употреба на почистващи препарати.....	45
Фиксиране на колелцата.....	45
Отстраняване на ходовата част.....	45
Почистване и поддръжка.....	46
Почистване.....	46
Поддръжка.....	46
Съхранение.....	46
Изхвърляне/опазване на околната среда.....	46
Търсене на неизправности.....	47
Резервни части.....	47
Гаранция.....	48
Ремонтен сервиз.....	49
Service-Center.....	49
Вносител.....	49
Превод на оригиналната СЕ-декларация за съответствие.....	76
Чертеж в перспектива.....	77

Уредът може да се използва от деца над 8 години и от хора с намалени физически, сензорни или умствени способности или липса на опит и знания, ако те са под контрол или са инструктирани относно безопасната употреба на уреда и разбират произтичащите от нея опасности. Децата не бива да играят с уреда. Почистването и поддръжката на уреда не бива да се извършват от деца без контрол.

Увод

Сърдечно Ви честитим закупуването на Вашия нов уред. По такъв начин Вие сте избрали един висококачествен продукт. По време на производството уредът е проверяван за качество и е подложен на крайна проверка. Така функционалната пригодност на Вашия уред е гарантирана. Не може да се изключи в отделни случаи на или в уреда или маркучите да има остатъчни количества вода или смазочни материали. Това не е недостатък или дефект и основание за безпокойство.



Ръководството за експлоатация е неразделна част от продукта. То съдържа важни указания за безопасността, употребата и изхвърлянето. Преди употребата на продукта се запознайте с всички указания за обслужване и инструкции за безопасност. Използвайте продукта само съгласно описанието и за посочените области на употреба. Пазете упътването добре и когато предавате

продукта на трети лица, предавайте заедно с него и всички документи.

Предназначение

Използвайте водоструйката само в домакинството:

- за почистване с водна струя под високо налягане на машини, автомобили, строителни конструкции, инструменти, фасади, тераси, градински уреди и др.
- с оригинални принадлежности и резервни части.
- като вземете предвид данните на производителя на обекта за почистване.

Общо описание

Съдържание на доставката

Разпаковайте уреда и проверете съдържанието на доставката:

- водоструйка със захранващ кабел
- ходова част
- пистолет за пръскане
- маркуч за високо налягане
- стоманена тръба
- регулируема дюза за плоска струя
- дюза за високо налягане
- резервоар за почистващ препарат
- игла за почистване на дюзата

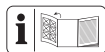

Фигури на частите, които са най-важни за функционирането, ще намерите на отварящата се страница.

Преглед

- A** 1 извод за високо налягане страна на пистолета

- 2 извод за високо налягане страна на уреда
 3 маркуч за високо налягане
 4 дръжка за носене
 5 копче за включване/изключване
 6 държач за принадлежности
 7 захранващ кабел
 8 извод за вода с цедка (не се вижда)
 9 ходова част
 10 пистолет за пръскане
 11 стоманена тръба
 12 регулируема дюза за плоска струя
 13 дюза за високо налягане
 14 резервоар за почистващ препарат
 15 игла за почистване на дюзата

- E** 16 преместете двата фиксатора

- D** 17 копчето за блокиране

- F** 18 копчето за освобождаване

Описание на начина на работа

Водоструйката почиства с водна струя под високо налягане.

При нужда с добавен почистващ препарат.

Вижте функцията на обслужващите части от следващите описания.

Спазвайте инструкциите за безопасност.

Технически данни

Водоструйка PHD 100 D2
 Ном. вход. напрежение ... 230 V~, 50 Hz
 Консумация на мощност..... 1450 W
 Дълж. на захр. кабел 5 m
 Тегло 6,1 kg

Защита клас II
 Защита вид IPX5
 Темп. на пост. вода T in макс. 40°C
 Наляг. на пост. вода p in макс.
 0,8 MPa (8 bar)
 Раб. налягане p 7 MPa (70 bar)
 Макс. разреш. наляг. p макс.
 10 MPa (100 bar)
 Дебит вода 5 l/min
 Макс. дебит, вода 6,6 l/min
 Ниво на шума
 (L_{pA}) 80,5 dB(A); $K_{pA} = 3,0$ dB(A)
 Ниво на силата на шума (L_{WA})
 измерено .. 92,9 dB(A); $K_{WA} = 3,0$ dB(A)
 гарантирано 97 dB (A)
 Вибрации (a_n) 0,7 m/s²; $K=0,15$ m/s²

Работни състояния по време на измерването и приложени методи на измерване съгласно EN 60335-2-79:2009.

В хода на усъвършенстването може да се правят технически промени и промени във външния вид без предварително уведомяване. Затова всички размери, инструкции и данни в настоящото упътване за обслужване са без гаранция. Не могат да се предявяват правни претенции въз основа на упътването за обслужване.

Инструкции за безопасност

Този раздел разглежда основните разпоредби за безопасност при работа с водоструйките.

Символи върху уреда



Внимание!



Преди работа се запознайте добре с елементите за обслужване, най-вече с функциите и начина на действие. При нужда попитайте специалист. Прочетете и спазвайте упътването за експлоатация към уреда!



Внимание! При повреда или срязване на захранващия кабел веднага издърпайте щепсела от контакта.



Уред, който не е подходящ за свързване към инсталацията за питейна вода.



При неправилна употреба водоструйките може да са опасни. Струята не бива да се насочва към хора, животни, работещо електрическо оборудване или към самия уред.



Данни за нивото на шума Lwa в dB.



Не изхвърляйте електроуредите в битовите отпадъци.



Ниво на защита II

Символи в упътването



Знак за опасност (на мястото на удивителния знак може да се обяснява опасността) с данни за защита от персонални или материални щети.



Заповеден знак (на мястото на удивителния знак може да е

обяснена заповедта) с данни за защита от повреди.



Указателни знаци с информация за по-добра работа с уреда.

Общи инструкции за безопасност

- Децата трябва да се наблюдават, за да се гарантира, че не играят с уреда.
- Използвайте уреда само върху равна и стабилна основа.
- Транспортната дръжка служи само за транспортиране на уреда. Уредът може да се мести, но не бива да се носи по време на работа.
- За вашата безопасност се препоръчва да носите защитни очила, предпазни обувки и ръкавици и ако е необходимо, защита за слуха.
- При възникване на неизправност или дефект по време на експлоатацията уредът трябва веднага да се изключи и мрежовият щепсел да се издърпа. След това прочетете страница 47 от ръководството за експлоатация за евентуалните причини за неизправността или се свържете с нашия сервизен център.
- Не насочвайте струята към себе си или към други хора, за да почиствате облекло или обувки.
- Не използвайте уреда, ако в обсега се намират други хора, освен ако те не носят защитно облекло.
- Използвайте пистолета за пръскане винаги с две ръце. Така можете сигурно да посрещнете насрещната ударна сила на излизащата водна струя.
- Вземете подходящи мерки, за да държите децата далече от работещия уред.
- Изхвърляйте надлежно опаковъчния материал.
- Не използвайте уреда в близост до запалими течности или газове. При неспазване има опасност от пожар или експлозия.
- Не разпръсквайте горими течности. Има опасност от експлозия.
- При контакт с почистващия препарат изплакнете обилно с чиста вода.
- Съхранявайте уреда на сухо и недостъпно за деца място.
- Уверете се, че в близост до въздушните отвори няма емисии на отработени газове.

Работа с уреда



Внимание! Така ще избегнете злополуки и наранявания:



При неправилна употреба водоструйките може да са опасни. Струята не бива да се насочва към хора, животни, работещо електрическо оборудване или към самия уред.



Внимание! Така ще избегнете повреждане на уреда и евентуално произтичащите от това персонални щети:

- Не работете с повреден, непълно оборудван или преустроен без разрешението на производителя уред. Преди пуск дайте на специалист да провери, дали са налични необходимите електрически защитни мерки.
- Не пускайте уреда в експлоатация, ако захранващият кабел или други важни части като маркучът за високо

налягане или пистолетът за пръскане са повредени.

- Пазете уреда от заледряване и работа на сухо.
- Използвайте само оригинални резервни части.
- Уредът може да се отваря само от специалист. За ремонт винаги се обръщайте към нашия сервизен център.
- Уредът е разработен за употреба с неутрален почистващ препарат на основата на биологично разградими анионни тензиди. Употребата на други почистващи препарати или химични субстанции може да навреди на безопасността на уреда и да причини повреда.
- При контакт с почистващия препарат изплакнете обилно с чиста вода.
- Водата, преминала през разделителя на системата, не е годна за пиене.
- Маркучите за високо налягане, арматури и съединителите са важни за безопасността на машината. Използвайте само препоръчани от производителя маркучи за високо налягане, арматури и съединители.
- За да се гарантира безопасността на машината, използвайте само оригинални резервни части от производителя или разрешени от производителя резервни части.

Електрическа безопасност:



Внимание: Така ще избегнете злополуки и наранявания от удар от ток:

- Ако използвате удължител, щепселът и съединителят трябва да са водонепропускливи.



Неподходящите удължители може да са опасни. Има опасност от персонални щети поради удар от ток.

- Пазете електрическите щекерни връзки от влага.
- При опасност от наводнение щекерните връзки трябва да се монтират в участък, защитен от наводнение.
- Внимавайте напрежението в мрежата да съвпада с данните от фабричната табелка.
- Съвръзването с мрежата трябва да се извършва само от опитен специалист и да отговаря на изискванията на IEC 60364-1.
- По възможност включвайте уреда само в контакт със защитно устройство против утечен ток (FI-прекъсвач) със задействащ ток от не повече от 30 mA.
- Преди всяка употреба проверявайте уреда, кабела и щепсела за повреди.
- Ако хранващият кабел на уреда е повреден, той трябва да бъде сменен от производителя или неговия сервиз или от лице с подобна квалификация, за да се избегнат рискове.
- Не използвайте кабела, за да издърпате щепсела от контакта. Пазете кабела от нагорещяване, масла и остри ръбове.
- Не носете или закрепвайте уреда за кабела.
- Използвайте само удължители със защита срещу водни пръски, които са предназначени за работа на открито. Преди употреба развийте кабелния барабан напълно. Проверете кабела за повреди.
- Преди всички работи по уреда, през почивките или когато не използвате

уред, издърпвайте щепсела от контакта.

- Захранващите кабели трябва да са с минимално сечение 2 x 2,5 mm².
- За защита от токов удар носете здрави обувки.

Пуск



Според действащите разпоредби водоструйката никога не бива да работи без разделител на системата от водопроводната мрежа за питейна вода. Трябва да се използва подходящ разделител на системата съгласно EN 12729 тип BA.

Водата, преминала през разделителя на системата, не е годна за пиене.



Разделител на системата може да се закупи от специализираните магазини.

Използвайте обикновен градински маркуч за вода и внимавайте дължината да е достатъчна.

Инсталиране



- Завинтите извода за високо налягане от страната на уреда (2) с извода за високо налягане (3) на уреда.
- Завинтите извода за високо налягане от страната на пистолета (1) с пистолета за пръскане (10).
- С бърза връзка за водозахранване осигурете подаването на вода на извода за водата с цедка (8).



- Чрез вкарване и завъртане свържете стоманената тръба (11) с пистолета за пръскане (10).
- Щом тръбата за струята (11) бъде монтирана, свържете по избор регулиращата се дюза с плоска струя (12) или дюзата за силно налягане (13) чрез завиване за тръбата за струята (11).

Резервоарът за почистващия препарат с дюза (A 14) се свързва директно с пръскащия пистолет (10) чрез завиване.

При използване на резервоара за почистващ препарат с дюза само трябва да се налее почистващ препарат в резервоара. Той се всмуква автоматично.

Можете да увеличавате ширината на струята чрез завъртане на върха на дюзата за плоска струя (12) наляво. Можете да намалявате ширината на струята чрез завъртане на върха на дюзата надясно.

Свързване с мрежата

Закупената от вас водоструйка е оборудвана с щепсел. Водоструйката е предназначена за свързване със защитен контакт от 230 V ~ 50Hz.



Пускайте уреда, едва след като сте спазили всички предишни точки.

- Уверете се, че водоструйката е изключена от копчето за включване/изключване (A 5).
- Включете щепсела в контакта.

Експлоатация

- Спазвайте предписанията за използване на разделител на системата.
- Отворете изцяло крана за водата



Не използвайте водоструйката при затворен кран за водата. Работата на сухо води до повреждане на уреда.



Внимавайте за обратната ударна сила на излизащата водна струя. Осигурете сигурна стойка и дръжте здраво пистолета за пръскане (A 10). В противен случай можете да нараните себе си или други хора.

- Включете водоструйката от копчето за включване/изключване (A 5). Водоструйката се включва за малко, за да се повиши налягането.
- Натиснете лоста за включване на пистолета за пръскане (A 10). Уредът се включва.
- Задръжте лоста за включване на пистолета за пръскане (A 10), докато уредът се обезвъздуши.



Отпускането на лоста за включване води до изключване на уреда. Високото напрежение в системата се запазва.



- По избор можете да блокирате или да освободите лоста за включване на пистолета за пръскане (10) чрез натискане на копчето за блокиране (17).

Чрез блокиране на лоста за включване предотвратявате нежелателния старт на уреда.



блокиран



отворен



При липса на плътност във водната система веднага изключете уреда от превключвателя за включване/изключване (5) и разединете уреда чрез захиранващия кабел (7) от мрежата. Има опасност от токов удар! Започнете отново с направата на водните връзки. (виж „Пуск-монтаж“)

Ако в уреда все още има въздух, направете следното:

Обезвъздушаване на захиранващия маркуч:

1. Махнете бързата връзка за адаптер за градински маркуч на извода за водата (8) и отворете крана за водата, докато излезе вода без мехурчета.
2. Затворете крана за водата.
3. Свържете захиранващия маркуч с помощта на бързата връзка за адаптер за градински маркуч с извода за водата (8) на уреда.
4. Отворете изцяло крана за водата.

Обезвъздушаване на уреда:

5. Включете уреда от превключвателя за включване/изключване (5), докато налягането се повиши.
6. Изключете уреда от превключвателя за включване/изключване (5).
7. Натиснете лоста за включване на пистолета за пръскане (10), докато налягането спадне.
8. Повторете процедури 5 до 7 няколко пъти, докато в уреда няма повече въздух.

Прекъсване на експлоатацията

- Отпуснете лоста за включване на пистолета за пръскане (A 10).
- При по-продължителни прекъсвания на работата изключвайте копчето за включване/изключване (A 5).

Завършване на експлоатацията

- След работа с почистващи препарати изплакнете системата с чиста вода чрез пръскане на чиста вода без работа с ниско налягане.
- Отпуснете лоста за включване на пистолета за пръскане (A 10).
- Изключете водоструйката от копчето за включване/изключване (A 5).
- Затворете крана за водата.
- Разединете водоструйката от водозахранването.
- Дръпнете лоста за включване на пистолета за пръскане (A 10), за да изпуснете налягането от системата.
- Издърпайте щепсела.

Употреба на почистващи препарати

Уредът е разработен за употреба с неутрален почистващ препарат на основата на биологично разградими анионни тензиди. Употребата на други почистващи препарати или химични субстанции може да навреди на безопасността на уреда и да причини повреди.

E Фиксиране на колелцата

Можете да фиксирате двете задни колелца на ходовата част (9), за да осигурите водоструйката срещу нежелателно тръгане.

- За целта преместете двата фиксатора (16) навън и надолу. Сега колелцата не могат повече да се въртят.
- За да отмените отново фиксирането на колелцата, преместете двата фиксатора (16) нагоре.

F Отстраняване на ходовата част

Можете да използвате водоструйката също и без ходовата част (9).

- Натиснете копчето за освобождаване (18) на мястото за фиксиране отпред. Дръжте ходовата част (9) здраво отпред и дръпнете водоструйката нагоре. При това леко наклонете уреда назад.
- За да го поставите отново, поставете уреда в задната част на ходовата част (9). Натиснете уреда надолу и едновременно с това натиснете копчето за освобождаване (18). Уредът се фиксира в ходовата част (9).

Почистване и поддръжка Съхранение



Преди всички дейности по уреда издърпвайте щепсела. Има опасност от удар от ток или нараняване от движещите части.

Почистване



Не пръскайте уреда с вода и не го почиствайте с течеща вода. Има опасност от удар от ток и уредът може да се повреди.

Поддържайте уреда винаги чист. Не използвайте почистващи препарати и разтворители.

- Поддържайте вентилационните прозори чисти и проходими.
- Почиствайте уреда с мека четка или влажна кърпа.
- Ако някоя от дюзите на стоманената тръба (A 12/13) е запушена, можете да махнете чуждото тяло от дюзата с иглата за почистване на дюзата (A 15).

G От време на време махайте извода за водата с цедка (8) и почиствайте цедката.

Поддръжка

Водоструйката е без поддръжка.



Давайте работите, които не са описани в настоящото упътване, да се извършват от нашия сервизен център. Използвайте само оригинални части. Има опасност от нараняване.

- Изпразнете изцяло водата от водоструйката.
За целта махнете извода за високо налягане от страната на уреда (A 2) и разединете уреда от водозахранването. Включете водоструйката с копчето за включване/изключване (A 5) за максимум 1 минута, докато от извода за високо налягане (A 3) престане да излиза вода. Изключете уреда.
- Ледът ще разруши водоструйката и принадлежностите, ако те не са напълно изпразнени от водата.
- Съхранявайте водоструйката и принадлежностите на място, защитено от заледяване.
- За транспортиране или преместване на уреда използвайте само дръжката за носене.
- Съхранявайте уреда само в хоризонтално положение, за да се пази от всякакви повреди.

Изхвърляне/опазване на околната среда

Предайте уреда, принадлежностите и опаковката за преработка, безвредна за околната среда.



Не изхвърляйте уреда в битовите отпадъци.

Предайте уреда на пункт за събиране на вторични суровини. Използваните пластмасови и метални части може да се разделят по видове и така да бъдат преработени. Попитайте за това нашия сервизен център.
Изхвърлянето на изпратените от вас дефектни уреди ще извършим безплатно.

Търсене на неизправности

Проблем	Възможна причина	Отстраняване на неизправността
Уредът не работи	Копчето за включване/изключване (5) е изключено	Проверете копчето за включване/изключване
	Повреден захранващ кабел	Проверете захранващия кабел (7) за повреди. При нужда дайте захранващият кабел за смяна от специалист.
	Неправилно захранване с напрежение	Проверете електрическия уред за съответствие с данните върху фабричната табелка
В уреда няма налягане	Във водоструйката има въздух	Включете уреда без маркуч за високо налягане (3), докато на извода за високо налягане започне да излиза вода без мехурчета
	Спад на налягането в тръбопровода	Проверете водозахранването
Силни колебания в налягането	Дюзата за високо налягане (13) е повредена	Изплакнете дюзата за високо налягане (13) с вода. При нужда почистете отвора на дюзата с игла

Резервни части

Резервни части и принадлежности можете да получите на адрес www.grizzly-service.eu.

Ако нямата Интернет, моля обърнете се по телефона към Сервизния център (вижте „Service-Center” страница 49).

Гаранция

Уважаеми клиенти,
за този уред получавате 3 години гаранция от датата на покупката.
При дефект на продукта имате законови права спрямо продавача на продукта. Тези законови права не се ограничават от нашата долупосочена гаранция.

Гаранционни условия

Гаранционният срок започва да тече от датата на покупката. Пазете добре оригиналната касова бележка. Този документ е необходим като доказателство за покупката.

Ако в рамките на три години от датата на закупуване на този продукт се появи дефект на материала или производствен дефект, продуктът ще бъде безплатно ремонтиран или заменен – по наш избор. Гаранцията предполага в рамките на тригодишния гаранционен срок да се представят дефектният уред и касовата бележка (касовия бон) и писмено да се обясни в какво се състои дефектът и кога е възникнал.

Ако дефектът е покрит от нашата гаранция, Вие ще получите обратно ремонтирания или нов продукт. С ремонта или смяната на продукта не започва да тече нов гаранционен срок.

Гаранционен срок и законови претенции при дефекти

Гаранционната услуга не удължава гаранционния срок. Това важи също и за сменените и ремонтирани части. За евентуално наличните повреди и дефекти още при покупката трябва да се съобщи веднага след разопаковането. Евентуалните ремонти след изтичане на гаранционния срок са срещу заплащане.

Обхват на гаранцията

Уредът е произведен грижливо според строгите изисквания за качество и добросъвестно изпитан преди доставка.

Гаранцията важи за дефекти в материала или производствени дефекти. Гаранцията не обхваща частите на продукта, които подлежат на нормално износване, поради което могат да бъдат разглеждани като бързоизносващи се части (например филтри или приставки) или повредите на чупливи части (например прекъсвачи, батерии или такива произведени от стъкло).

Гаранцията отпада, ако уредът е повреден, неправилно използван или неподдържан технически. За правилната употреба на продукта трябва точно да се спазват всички указания в упътването за обслужване. Предназначение и действия, които не се препоръчват от упътването за експлоатация или за които то предупреждава, трябва задължително да се избягват.

Продуктът е предназначен само за частна, а не за стопанска употреба. При злоупотреба и неправилно третиране, употреба на сила и при интервенции, които не са извършени от клона на нашия оторизиран сервис, гаранцията изгаря.

Процедура при гаранционен случай
За да се гарантира бърза обработка на Вашия случай, следвайте следните указания:

- За всички запитвания подгответе касовата бележка и идентификационен номер (IAN 63638) като доказателство за покупката.
- Вземете артикулния номер от фабричната табелка.

- При възникване на функционални или други дефекти първо се свържете по телефона или чрез имейл с долупосочения сервизен отдел. След това ще получите допълнителна информация за уреждането на Вашата рекламация.
- След съгласуване с нашия сервиз можете да изпратите дефектния продукт на посочения Ви адрес на сервиза безплатно за Вас, като приложите касовата бележка (касовия бон) и посочите в какво се състои дефектът и кога е възникнал. За да се избегнат проблеми с приемането и допълнителни разходи, задължително използвайте само адреса, който Ви е посочен. Осигурете изпращането да не е с неплатени транспортни разходи, с наложен платеж, като експресен товар или като друг специален товар. Изпратете уреда заедно с всички принадлежности, доставени при покупката, и осигурете достатъчно сигурна транспортна опаковка.

Ремонтен сервиз

Ремонти извън гаранцията можете да възложите на клона на нашия сервиз срещу заплащане. Той с удоволствие ще Ви направи предварителна калкулация. Можем да обработваме само уреди, които са достатъчно опаковани и изпратени с платени транспортни разходи. Внимание: Изпратете Вашия уред на

клона на нашия сервиз почистен и с указание за дефекта.

Уредите, изпратени с неплатени транспортни разходи – с наложен платеж, като експресен или друг специален товар – не се приемат.

Ние ще извършим безплатно изхвърлянето на изпратените от Вас дефектни уреди.

Service-Center

Сервизно обслужване
България
 Тел.: 00800 111 4920
 Е-мейл: grizzly@lidl.bg
IAN 63638

Вносител

Моля, обърнете внимание, че следващият адрес не е адрес на сервиза. Първо се свържете с горепосочения сервизен център.

Grizzly Gartengeräte
GmbH & CO KG
 Am Gewerbepark 2
 64823 Groß-Umstadt
 Германия
www.grizzly-service.eu

Περιεχόμενα

Εισαγωγή	50
Χρήση	51
Λειτουργικά εξαρτήματα	51
Παραδοτέα υλικά	51
Σύνοψη	51
Περιγραφή λειτουργίας	51
Τεχνικά στοιχεία	52
Επεξήγηση συμβόλων και οδηγιών ασφαλείας	52
Σύμβολα στις οδηγίες	52
Γενικές υποδείξεις ασφαλείας	53
Η εγκατάσταση	55
Συναρμολόγηση	55
Σύνδεση με το δίκτυο	56
Διακοπή	56
Διακοπή λειτουργίας	57
Τερματισμός λειτουργίας	57
Χρήση καθαριστικών	57
Ασφάλιση τροχών	57
Αφαίρεση του πλαισίου	57
Καθαρισμός / Συντήρηση	58
Καθαρισμός	58
Συντήρηση	58
Φύλαξη	58
Απόσυρση/Προστασία περιβάλλοντος ..	59
Δυσλειτουργίες - Αιτίες – Λύση	59
Εγγύηση	60
Σέρβις επισκευής	61
Service-Center	61
Εισαγωγέας	61
Μετάφραση της πρωτότυπης	
Δήλωσης συμμόρφωσης CE	76
Επί μέρους σχεδιαγράμματα	77

Αυτή η συσκευή μπορεί να χρησιμοποιηθεί από παιδιά άνω των 8 ετών καθώς και από άτομα με περιορισμένες σωματικές, αισθητικές ή πνευματικές ικανότητες ή με έλλειψη πείρας και γνώσεων, εφόσον επιτηρούνται από άτομο αρμόδιο για την ασφάλεια ή εάν έλαβαν οδηγίες για την ασφαλή χρήση της συσκευής. Τα παιδιά δεν επιτρέπεται να παίζουν με τη συσκευή. Καθαρισμός και συντήρηση εκ μέρους του χρήστη δεν επιτρέπεται να εκτελούνται από μη επιτηρούμενα παιδιά.

Εισαγωγή

Συγχαρητήρια για την αγορά της νέας συσκευής σας. Προτιμήσατε να αγοράσετε ένα προϊόν ανώτερης ποιότητας. Η ποιότητα αυτής της συσκευής ελέγχθηκε κατά τη διάρκεια της παραγωγής, αλλά και σε τελικό έλεγχο. Με τον τρόπο αυτό εξασφαλίστηκε η λειτουργικότητα της συσκευής σας. Δεν αποκλείεται σε μεμονωμένες περιπτώσεις να βρίσκονται στη συσκευή ή στους σωλήνες κατάλοιπα νερού ή λιπαντικών. Το γεγονός αυτό δεν αποτελεί ελάττωμα ή βλάβη της συσκευής και δεν είναι καθόλου ανησυχητικό.



Οι οδηγίες χρήσης αποτελούν αναπόσπαστο τμήμα αυτού του προϊόντος. Περιέχουν σημαντικές υποδείξεις για την ασφάλεια, τη χρήση και διάθεση της συσκευής. Πριν τη χρήση του προϊόντος να εξοικειωθείτε με όλες τις οδηγίες χειρισμού και τις υποδείξεις ασφαλείας.

Να χρησιμοποιείτε το προϊόν μόνο όπως περιγράφεται και μόνο για τον αναφερόμενο σκοπό. Να φυλάξετε καλά τις οδηγίες και να τις παραδώσετε σε τρίτους μαζί με το προϊόν.

Χρήση

Να χρησιμοποιείτε αυτή τη συσκευή καθαρισμού υψηλής πίεσης αποκλειστικά και μόνο για χρήση στον ιδιωτικό τομέα:

- για καθαρισμό μηχανών, οχημάτων, κτιρίων, εργαλείων, προσώπων, ταρατσών, συσκευών κήπου κλπ. με ακτίνα νερού υψηλής πίεσης.
- με γνήσια εξαρτήματα και ανταλλακτικά.
- λαμβανομένων υπόψη των υποδείξεων του κατασκευαστή της συσκευής που καθαρίζετε.

Λειτουργικά εξαρτήματα Παραδοτέα υλικά

Ξεπακετάρετε τη συσκευή και ελέγξτε το περιεχόμενο της συσκευασίας:

- Συσκευή καθαρισμού υψηλής πίεσης με καλώδιο για σύνδεση με το δίκτυο
- Πλαίσιο με τροχούς
- Πιστόλι ψεκασμού
- Σωλήνας υψηλής πίεσης
- Σωλήνας υδροριπής
- ρυθμιζόμενο ακροφύσια επίπεδης εκτόξευσης
- Μπεκ υψηλής πίεσης
- Δοχείο καθαριστικού μέσου με μπεκ
- Βελόνη καθαρισμού μπεκ

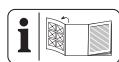

Την απεικόνιση των σημαντικότερων εξαρτημάτων λειτουργίας θα βρείτε στη σελίδα-φάκελλο.

Σύνοψη

- | | | |
|----------|----|---|
| A | 1 | Σύνδεση υψηλής πίεσης, πλευρά πιστολιού |
| | 2 | Σύνδεση υψηλής πίεσης, πλευρά συσκευής |
| | 3 | Σύνδεση υψηλής πίεσης |
| | 4 | Χειρολαβή μεταφοράς |
| | 5 | Διακόπτης ενεργοποίησης/απενεργοποίησης |
| | 6 | Στήριγμα για αξεσουάρ |
| | 7 | Καλώδιο σύνδεσης με το δίκτυο |
| | 8 | Σύνδεση νερού με σίτα (δεν φαίνεται) |
| | 9 | Πλαίσιο με τροχούς |
| | 10 | Πιστόλι ψεκασμού |
| | 11 | Σωλήνας υδροριπής |
| | 12 | Ρυθμιζόμενο ακροφύσια επίπεδης εκτόξευσης |
| | 13 | Μπεκ υψηλής πίεσης |
| | 14 | Δοχείο καθαριστικού μέσου με μπεκ |
| | 15 | Βελόνη καθαρισμού μπεκ |

- | | | |
|----------|----|-------------------------|
| E | 16 | σπρώξτε τους δύο σύρτες |
|----------|----|-------------------------|

- | | | |
|----------|----|----------------------|
| D | 17 | κουμπιού κλειδώματος |
|----------|----|----------------------|

- | | | |
|----------|----|----------------------|
| F | 18 | κουμπί απομανδάλωσης |
|----------|----|----------------------|

Περιγραφή λειτουργίας

Η συσκευή καθαρισμού με υψηλή πίεση προορίζεται για καθαρισμού με υδροριπή υψηλής πίεσης.

Εάν χρειαστεί, προσθέτετε καθαριστικά. Για τη λειτουργία των τμημάτων χειρισμού διαβάστε τις ακόλουθες περιγραφές. Προσέξτε τις υποδείξεις ασφαλείας.

Τεχνικά στοιχεία

συσσκευή καθαρισμού

υψηλής πίεσης **PHD 100 D2**

Θλεκτρική σύνδεση 230 V~, 50 Hz

Ισχύς λήψης 1450 W

Ονομασία 5 m

Βάρος (με όλα τα εξαρτήματα) 6,1 kg

Κλάση προστασίας II

Είδος προστασίας IPX5

Μέγ. θερμοκρασία εισαγωγής T 40°C

Μέγ. πίεση εισαγωγής p . 0,8 MPa (8 bar)

Πίεση λειτουργίας p 7 MPa (70 bar)

Μέγ. επιτρεπτή πίεση p max.

..... 10 MPa (100 bar)

Ποσότητα μεταφοράς, νερό 5 l/min

Μέγ. Ποσότητα μεταφοράς,

νερό 6,6 l/min

Στάθμη ηχητικής πίεσης

(L_{PA}) 80,5 dB (A); K_{PA}=3,0 dB (A)

Επιτρεπόμενη στάθμη θορύβου (L_{WA})

εγγυημένη . 92,9 dB (A); K_{WA}=3,0 dB (A)

μετρημένη 97 dB (A)

Κραδασμός (a_n) 0,7 m/s²; K=0,15 m/s²

Οι συνθήκες λειτουργίας κατά τη μέτρηση και οι εφαρμοσθείσες μέθοδοι μέτρησης κατά EN 60335-2-79:2009.

Υπάρχει δυνατότητα τεχνικών και οπτικών αλλαγών χωρίς προηγούμενη ειδοποίηση στα πλαίσια της εξέλιξης. Ως εκ τούτου, όλα τα μέτρα, οι υποδείξεις καθώς και τα στοιχεία των παρόντων οδηγιών χρήσης δεν παρέχουν εγγύηση. Οι νομικές αξιώσεις, οι οποίες εγείρονται με αφορμή της οδηγίας χρήσης, δεν μπορούν να επικαλ-εστούν για το λόγο αυτό.

Επεξήγηση συμβόλων και οδηγιών ασφαλείας



Προσοχή!



Εξοικειωθείτε καλά πριν από την εργασία με όλα τα στοιχεία χειρισμού, ιδιαίτερα με τις λειτουργίες και τις επενέργειες. Ρωτήστε ενδεχ. κάποιον ειδικό Διαβάστε προσεκτικά τις οδηγίες χρήσης, που σχετίζονται με τη συσκευή!



Προσοχή! Σε περιπτώσεις που το καλώδιο έπαθε ζημιά ή έχει κοπτεί να βγάξετε αμέσως το ρευματολήπτη από τη πρίζα.



Συσκευή ακατάλληλη για σύνδεση σε σύστημα τροφοδότησης πόσιμου νερού.



Οι συσκευές καθαρισμού υψηλής πίεσης μπορούν να είναι επικίνδυνες εάν δεν χρησιμοποιηθούν σωστά. Ποτέ να μη τείνετε την ακτίνα προς ανθρώπους, ζώα, ενεργό ηλεκτρικό εξοπλισμό ή προς την ίδια τη συσκευή.



Στοιχεία στάθμης ηχητικής ισχύος Μισα σε dB



Οι συσκευές δεν επιτρέπεται να καταλήγουν στα οικιακά απορρίμματα.



Κλάση προστασίας II

Σύμβολα στις οδηγίες



Σύμβολα κινδύνου με στοιχεία για την πρόληψη προσωπικών και υλικών ζημιών.



Σύμβολο υποχρέωσης (στη θέση του συμβόλου έκτακτης ανάγκης επεξηγείται η αντίστοιχη υποχρέωση) με στοιχεία για την πρόληψη ζημιών.



Σύμβολο υπόδειξης με πληροφορίες για τον καλύτερο χειρισμό της συσκευής.



Οι συσκευές καθαρισμού υψηλής πίεσης μπορούν να είναι επικίνδυνες εάν δεν χρησιμοποιηθούν σωστά. Ποτέ να μη τείνετε την ακτίνα προς ανθρώπους, ζώα, ενεργό ηλεκτρικό εξοπλισμό ή προς την ίδια τη συσκευή.

Γενικές υποδείξεις ασφαλείας

- Απαιτείται η επίβλεψη των παιδιών για να εξασφαλιστεί πως δεν παίζουν με τη συσκευή.
- Να χρησιμοποιείτε τη συσκευή σε επίπεδη και ανθεκτική επιφάνεια.
- Η λαβή μεταφοράς προορίζεται μόνο για τη μεταφορά της συσκευής. Η συσκευή μπορεί να μεταφερθεί, αλλά όχι κατά τη διάρκεια της λειτουργίας της.
- Για την ασφάλειά σας σας συνιστούμε να χρησιμοποιείτε προστατευτικά γυαλιά, παπούτσια και γάντια και αν χρειαστεί και ωτοασπίδες.
- Σε περίπτωση βλάβης ή ελαττώματος κατά τη διάρκεια της λειτουργίας να απενεργοποιήσετε αμέσως τη συσκευή και να βγάξετε το φις από την πρίζα. Ακολούθως να διαβάσετε τη σελίδα 59 στις οδηγίες χρήσης για ενδεχόμενη αιτία της βλάβης ή να επικοινωνήσετε με το κέντρο μας εξυπηρέτησης πελατών.

Εργασία με τη συσκευή



Προσοχή: Έτσι θα αποφύγετε ατυχήματα και τραυματισμούς:

- Μη τείνετε την ακτίνα προς τον εαυτό σας ή προς άλλα άτομα για να καθαρίσετε ρούχα ή παπούτσια.
- Μη χρησιμοποιείτε τη συσκευή, όταν βρίσκονται κοντά σας άλλα άτομα, εκτός εάν φορούν προστατευτικό ρουχισμό.
- Να χρησιμοποιείτε το πιστόλι ψεκασμού πάντα με τα δύο χέρια. Έτσι μπορείτε να αντιμετωπίσετε με ασφάλεια την εξερχόμενη υδροριπή.
- Λάβετε τα αναγκαία μέτρα ώστε τα παιδιά να παραμένουν μακριά από τη συσκευή, όταν αυτή βρίσκεται σε λειτουργία.
- Αποσύρετε το υλικό συσκευασίας σύμφωνα με τους κανονισμούς.
- Μη χρησιμοποιείτε τη συσκευή κοντά σε εύφλεκτα υγρά ή αέρια. Σε περίπτωση μη συμμόρφωσης με την υπόδειξη αυτή, υφίσταται κίνδυνος πυρκαγιάς ή έκρηξης.
- Μη ψεκάζετε εύφλεκτα υγρά. Κίνδυνος έκρηξης
- Φυλάσσετε τη συσκευή σε ένα ξηρό μέρος και εκτός της εμβέλειας των παιδιών.
- Σιγουρευτείτε πως δεν υπάρχει εκπομπής απαερίων κοντά στις εισόδους αέρα.



Προσοχή! Έτσι θα αποφύγετε ζημιές της συσκευής και ενδεχόμενες συνακόλουθες ζημιές προσώπων:

- Μην εργάζεστε με συσκευές που έχουν υποστεί ζημιές, που δεν είναι πλήρεις ή που τροποποιήθηκαν χωρίς την έγκριση του κατασκευαστή. Πριν από τη θέση σε λειτουργία, δώστε εντολή σε κάποιον ειδικό να ελέγξει, αν είναι διαθέσιμα όλα τα απαιτούμενα ηλεκτρικά μέτρα προστασίας.
- Μη λειτουργείτε τη συσκευή σε περίπτωση ελαττωματικού καλωδίου ή ελαττωματικών άλλων σημαντικών τμημάτων, όπως ο σωλήνας χαμηλής πίεσης ή το πιστόλι ψεκασμού.
- Να προστατεύετε τη συσκευή από παγετό και στεγνή λειτουργία.
- Χρησιμοποιείτε μόνο αυθεντικά εξαρτήματα και μη διεξάγετε τροποποιήσεις στη συσκευή.
- Παρακαλούμε, διαβάστε τις υποδείξεις των οδηγιών χειρισμού πάνω στο θέμα „Συντήρηση και καθαρισμός“. Οποιαδήποτε περαιτέρω μέτρα, ειδικά το άνοιγμα της συσκευής, πρέπει να λαμβάνονται από εξειδικευμένο ηλεκτροτεχνίτη. Σε περίπτωση ανάγκης επισκευής, αποσταθείτε στο Κέντρο Σέρβις μας.
- Η συσκευή αυτή αναπτύχθηκε και κατασκευάστηκε για τη χρήση με ουδέτερο καθαριστικό με βάση βιολογικά αποσυντιθέμενα ανιονικά επιφανειοδραστικά. Η χρήση άλλων καθαριστικών ή χημικών ουσιών μπορεί να μειώσει την ασφάλεια της συσκευής και να προκαλέσει ζημιές.
- Εάν έρθετε σε επαφή με καθαριστικά, ξεπλύνετε αμέσως με άφθονο νερό.
- Το νερό που περνάει από έναν διαχωριστή συστήματος δεν θεωρείται πλέον ως πόσιμο νερό.
- Οι σωλήνες υψηλής πίεσης, οι βάνες και οι σύνδεσμοι είναι εξαιρετικά σημαντικοί για την ασφάλεια της συσκευής. Να χρησιμοποιούνται μόνο οι σωλήνες υψηλής πίεσης, βάνες και σύνδεσμοι

που συνιστώνται από τον κατασκευαστή.

- Για την εξασφάλιση της ασφάλειας της μηχανής να χρησιμοποιείτε μόνο γνήσια ανταλλακτικά του κατασκευαστή ή ανταλλακτικά που συνιστώνται από τον κατασκευαστή.

Ηλεκτρική ασφάλεια:



Προσοχή: Έτσι θα αποφύγετε ατυχήματα και τραυματισμούς οφειλόμενα σε ηλεκτροπληξία:

- Σε περίπτωση χρήσης μπαλαντζέας πρέπει το βύσμα και η σύνδεση να είναι υδατοστεγανή.



Ακατάλληλες μπαλαντζέες αποτελούν ενδεχομένως κίνδυνο. Υφίσταται κίνδυνος τραυματισμών από ηλεκτροπληξία.

- Να προστατεύετε τις ηλεκτρικές συνδέσεις από υγρασία.
- Σε περίπτωση που υπάρχει κίνδυνος πλημμύρας, φέρτε τις συνδέσεις σε περιοχές ασφαλείς από υπερχειλίσσεις.
- Φροντίστε ώστε η τάση του ρεύματος να συμφωνεί με τα στοιχεία τις πινακίδας τύπου.
- Η σύνδεση με το δίκτυο να γίνει μόνο από έμπειρο ηλεκτρολόγο και να πληροί τις απαιτήσεις του IEC 60364-1.
- Να συνδέετε τη συσκευή μόνο σε πρίζα με διακόπτη διαρροής με ευαισθησία όχι πάνω από 30 mA, ασφάλεια τουλάχιστον 6 αμπέρ.
- Αν το καλώδιο ρεύματος της συσκευής αυτής φθαρεί, πρέπει να αντικατασταθεί από έναν άλλο, ειδικό καλώδιο ρεύματος, μέσω του κατασκευαστή, της υπηρεσίας εξυπηρέτησης πελατών αυτού ή ενός όμοια καταρτισμέ-

νου προσώπου, έτσι ώστε να αποφευχθούν ενδεχόμενοι κίνδυνοι.

- Μη χρησιμοποιείτε το καλώδιο για να τραβήξετε το φως από την πρίζα. Προστατεύετε το καλώδιο από τη ζέση, έλαια και αιχμηρές γωνίες.
- Μη μεταφέρετε και μη στερεώνετε τη συσκευή από το καλώδιο.
Χρησιμοποιείτε μόνο καλώδια προέκτασης που διαθέτουν προστασία πιστολισματος και προορίζονται για εξωτερική χρήση. Ξετυλίγετε πάντα την μπομπίνα του καλωδίου εντελώς πριν τη χρήση. Ελέγχετε το καλώδιο για ενδεχόμενες ζημιές.
- Πριν από κάθε εργασία στη συσκευή, κατά τα διαλείμματα και όταν δε χρησιμοποιείτε τη συσκευή, βγάξτε πάντα το φως από την πρίζα.
- Τα καλώδια σύνδεσης με το δίκτυο δεν επιτρέπεται να έχουν μικρότερη διατομή από $2 \times 2,5 \text{ mm}^2$.
- Για καλύτερη προστασία από ηλεκτροπληξία να φοράτε γερά παπούτσια.

Η εγκατάσταση



Σύμφωνα με τις ισχύουσες διατάξεις δεν επιτρέπεται να χρησιμοποιηθεί η συσκευή καθαρισμού υψηλής πίεσης ποτέ χωρίς διαχωριστικό συστήματος στο δίκτυο πόσιμου νερού. Να χρησιμοποιείται κατάλληλο διαχωριστικό συστήματος σύμφωνα με EN 12729 τύπου BA.

Το νερό που περνάει από έναν διαχωριστή συστήματος δεν θεωρείται πλέον ως πόσιμο νερό.



Στα ειδικά καταστήματα θα βρείτε ένα σύστημα διαχωρισμού.

Για την παροχή του νερού χρησιμοποιήστε ένα κοινό λάστιχο νερού και προσέξτε να έχει αρκετό μήκος.

Συναρμολόγηση



- Βιδώστε τη σύνδεση υψηλής πίεσης πλευρά συσκευής (2) με τη σύνδεση υψηλής πίεσης (3) στη συσκευή.
- Βιδώστε τη σύνδεση υψηλής πίεσης του πιστολιού ψεκασμού (1) με το πιστόλι ψεκασμού (10)
- Με την ταχυσύνδεση για την τροφοδοσία νερού δημιουργείτε την παροχή νερού με σίτα (8).



- Συνδέστε με εισαγωγή και περιστροφή τον σωλήνα ψεκασμού (11) με το πιστόλι ψεκασμού (10).
- Όταν τοποθετηθεί ο σωλήνας ψεκασμού (11) συνδέστε κατ'επιλογή το ρυθμιζόμενο μπεκ επίπεδης ακτίνας (12) ή το μπεκ υψηλής πίεσης (13) με περιστροφή με τον σωλήνα ψεκασμού (11).

Το δοχείο με μπεκ (14) που περιέχει το καθαριστικό μέσο συνδέεται απευθείας με το ψεκαστικό πιστόλι (10) με βίδωμα επάνω του. Εάν χρησιμοποιείτε το δοχείο καθαριστικού μέσου με μπεκ πρέπει μόνο να γεμίσετε καθαριστικό στο δοχείο. Ακολουθεί αυτόματη αναρρόφηση.

Με περιστροφή του άκρου του μπεκ προς τα αριστερά μπορείτε να μεγαλώσετε το πλάτος της ακτίνας. Με περιστροφή του άκρου του μπεκ προς τα δεξιά μπορείτε να μειώσετε το πλάτος της ακτίνας.

Σύνδεση με το δίκτυο

Η συσκευή καθαρισμού υψηλής πίεσης που αγοράσατε διαθέτει ήδη ένα βύσμα δικτύου. Η συσκευή καθαρισμού υψηλής πίεσης προορίζεται για σύνδεση με πρίζα σούκο με 230 V ~ 50Hz.



Να θέτετε τη συσκευή σε λειτουργία μόνο αφού προσέξετε τις προαναφερθείσες υποδείξεις.

- Σιγουρευθείτε πως η συσκευή καθαρισμού υψηλής πίεσης έχει απενεργοποιηθεί με το διακόπτη ενεργοποίησης / απενεργοποίησης (A 5).
- Βάλτε το φως στην πρίζα.

Διακοπή

- Προσέξτε τις προδιαγραφές για τη χρήση διαχωριστικού συστήματος.
- Ανοίξτε τελείως τη βρύση νερού



Μη λειτουργείτε τη συσκευή καθαρισμού υψηλής πίεσης με κλειστή τη βρύση του νερού. Μία στεγνή λειτουργία θα προκαλέσει ζημιά της συσκευής.



Λάβετε υπόψη σας τη δύναμη ανάκρουσης της εξερχόμενης ακτίνας νερού. Φροντίστε να στέκεστε σε σταθερό σημείο και κρατάτε γερά το πιστόλι ψεκασμού (A 10). Διαφορετικά δεν αποκλείεται να τραυματίσετε τον εαυτό σας ή και άλλα άτομα.

- Ενεργοποιήστε τη συσκευή καθαρισμού υψηλής πίεσης με τον διακόπτη ενεργοποίησης / απενεργοποίησης (A 5).

- Τραβήξτε το μοχλό του πιστολιού ψεκασμού (A 10). Η συσκευή ενεργοποιείται.
- Να κρατάτε τον μοχλό ενεργοποίησης του ψεκαστήρα (A 10) μέχρι να μην υπάρχει πλέον αέρας μέσα στη συσκευή.



Εάν αφήσετε ελεύθερο το μοχλό θα απενεργοποιηθεί η συσκευή. Η υψηλή πίεση διατηρείται στο σύστημα.



- Μπορείτε κατ'επιλογή να κλειδώσετε ή να ξεκλειδώσετε το μοχλό ενεργοποίησης του ψεκαστήρα (10) με πίεση του κουμπιού κλειδώματος (17).

Με κλείδωμα του μοχλού ενεργοποίησης αποφεύγετε μία αθέλητη έναρξη λειτουργίας της συσκευής.



κλειδωμένο



ανοικτό



Σε περίπτωση διαρροών στο σύστημα παροχής νερού, να απενεργοποιήσετε αμέσως τη συσκευή με τον διακόπτη ON/OFF (5) και διακόψτε την παροχή ρεύματος στο καλώδιο σύνδεσης με το δίκτυο (7). Υφίσταται κίνδυνος από ηλεκτροπληξία! Αρχίστε και πάλι με τη σύνδεση του νερού. (βλέπε „θέση σε λειτουργία-στήσιμο συσκευής“)

Εάν υπάρχει ακόμη αέρας στη συσκευή, ακολουθήστε τα εξής βήματα:

Εξαερισμός του σωλήνα προσαγωγής:

1. Αφαιρέστε τον ταχυσύνδεσμο για τον αντάπτορα του σωλήνα του κήπου στη σύνδεση νερού (8) και ανοίξτε τη βρύση μέχρις ότου το εξερχόμενο νερό να μην περιέχει φυσαλίδες.
2. Κλείστε τη βρύση.
3. Συνδέστε το σωλήνα προσαγωγής νερού με τη βοήθεια του ταχυσύνδεσμου για αντάπτορα σωλήνα κήπου με τη βρύση (8) στη συσκευή.
4. Ανοίξτε τελείως τη βρύση.

Εξαερισμός συσκευής:

5. Ενεργοποιήστε τη συσκευή με τον διακόπτη ON/OFF (5) μέχρι να σχηματισθεί πίεση.
6. Απενεργοποιήστε τη συσκευή με τον διακόπτη ON/OFF (5).
7. Πιέστε τον μοχλό ενεργοποίησης του πιστολιού για ψεκασμό (10) μέχρι να σχηματισθεί πίεση.
8. Να επαναλάβετε τα βήματα 5. έως 7. μερικές φορές μέχρι να μην υπάρχει πλέον αέρας στη συσκευή.

Διακοπή λειτουργίας

- Αφήστε ελεύθερο τον μοχλό του πιστολιού (A 10).
- Σε περίπτωση μεγαλύτερων διαλειμμάτων εργασίας να απενεργοποιείτε τον διακόπτη ενεργοποίησης/απενεργοποίησης (A 5).

Τερματισμός λειτουργίας

- Μετά από εργασίες με καθαριστικό μέσο, αφήστε τη συσκευή να λειτουργήσει με καθαρό νερό για να ξεπλυθεί τελείως το καθαριστικό μέσο απ τους αγωγούς.
- Αφήστε ελεύθερο το μοχλό στο πιστόλι ψεκασμού (A 10).

- Απενεργοποιήστε τη συσκευή ψεκασμού υψηλής πίεσης με τον διακόπτη ενεργοποίησης / απενεργοποίησης (A 5).
- Κλείστε τη βρύση του νερού.
- Διακόψτε την παροχή νερού προς τη συσκευή καθαρισμού υψηλής πίεσης.
- Τραβήξτε το μοχλό του πιστολιού ψεκασμού (A 10), για να εκκενωθεί η πίεση στο σύστημα.
- Βγάλτε το βύσμα από την πρίζα.

Χρήση καθαριστικών

Η συσκευή αυτή αναπτύχθηκε και κατασκευάστηκε για τη χρήση με ουδέτερο καθαριστικό με βάση βιολογικά αποσυντιθέμενα ανιονικά επιφανειοδραστικά. Η χρήση άλλων καθαριστικών ή χημικών ουσιών μπορεί να μειώσει την ασφάλεια της συσκευής και να προκαλέσει ζημιές.

E Ασφάλιση τροχών

Μπορείτε να ασφαλίσετε τους δύο πίσω τροχούς του πλαισίου (9) για να αποφευχθεί ενδεχόμενη αθέλητη κίνηση της συσκευής καθαρισμού υψηλής πίεσης.

- Για το σκοπό αυτό σπρώξτε τους δύο σύρτες (16) προς τα έξω και προς τα κάτω.
- Τώρα δεν είναι δυνατόν να περιστραφούν οι τροχοί.
- Για να λύσετε την ασφάλιση των τροχών, σπρώξτε τους δύο σύρτες (16) προς τα επάνω.

F Αφαίρεση του πλαισίου

Μπορείτε να χρησιμοποιήσετε τη συσκευή καθαρισμού υψηλής πίεσης και χωρίς το πλαίσιο με τροχούς (9).

- Πιέστε το κουμπί απομανδάλωσης (18) στο μπροστινό σημείο απασφάλισης. Κρατήστε το πλαίσιο στο μπροστινό τμήμα και τραβήξτε τη συσκευή καθαρισμού υψηλής πίεσης προς τα επάνω.
Συγχρόνως να γέρνετε τη συσκευή καθαρισμού υψηλής πίεσης ελαφρά προς τα πίσω.
- Για επανατοποθέτηση τοποθετήστε τη συσκευή στο πίσω τμήμα του αμαξώματος (9). Πιέστε τη συσκευή προς τα κάτω και συγχρόνως πιέστε το κουμπί απασφάλισης (18). Η συσκευή κουμπώνει στο αμάξιμο.

Καθαρισμός / Συντήρηση



Πριν από οποιαδήποτε εργασία συντήρησης βγάξτε το κορδόνι γραμμής. Υφίσταται κίνδυνος ηλεκτροπληξίας ή τραυματισμού από κινούμενα τμήματα.

Καθαρισμός



Μη πλένετε τη συσκευή με νερό και μη την καθαρίζετε κάτω από πόσιμο νερό. Υφίσταται κίνδυνος ηλεκτροπληξίας και βλάβης της συσκευής.

Να διατηρείτε τη συσκευή πάντα καθαρή. Μη χρησιμοποιείτε καθαριστικά ή διαλύτες.

- Να διατηρείτε τις σχισμές αέρα πάντα καθαρές και ελεύθερες.
- Να καθαρίζετε τη συσκευή με μία μαλακιά βούρτσα ή με ένα ελαφρά νωπό πανί.
- Εάν ένα από τα μπεκ στον ασφάλινο σωλήνα (A 12/13) είναι βουλωμένο,

μπορείτε με τη βελόνα καθαρισμού των μπεκ (A 15) να αφαιρέσετε το ξένο αντικείμενο από το μπεκ.



Κατά διαστήματα να αφαιρείτε τη σύνδεση νερού με τη σίτα (8) και να καθαρίζετε τη σίτα.

Συντήρηση

Η συσκευή καθαρισμού υψηλής πίεσης δεν χρειάζεται συντήρηση.



Αναθέστε τις εργασίες που δεν περιγράφονται στις οδηγίες αυτές στο Κέντρο Σέρβις της εταιρίας μας. Χρησιμοποιείτε μόνο αυθεντικά εξαρτήματα.

Φύλαξη

- Αδειάστε τη συσκευή καθαρισμού με υψηλή πίεση τελείως από το νερό. διακόψτε την παροχή νερού. Ενεργοποιήστε τη συσκευή καθαρισμού υψηλής πίεσης με τον διακόπτη ενεργοποίησης/απενεργοποίησης (A 5) για το ανώτερο 1 λεπτό, μέχρι να μην εξέρχεται πλέον νερό από τη σύνδεση υψηλής πίεσης στην πλευρά της συσκευής. Απενεργοποιήστε τη συσκευή.
- Η συσκευή καθαρισμού υψηλής πίεσης και τα εξαρτήματα καταστρέφονται από παγετό, εάν δεν έχει εκκενωθεί τελείως το νερό.
- Να φυλάγετε τη συσκευή καθαρισμού υψηλής πίεσης και τα εξαρτήματα σε χώρο με θερμοκρασία πάνω από το μηδέν.
- Να χρησιμοποιείτε μόνο τη χειρολαβή για τη μεταφορά και τη φύλαξη της συσκευής.

- Να φυλάσσετε τη συσκευή μόνο σε οριζόντια θέση, ώστε να προστατεύεται από οποιαδήποτε ενδεχόμενη βλάβη.



Οι συσκευές δεν επιτρέπεται να καταλήγουν στα οικιακά απορρίμματα.

Απόσυρση/Προστασία περιβάλλοντος

Αποσύρετε συσκευή, εξαρτήματα και συσκευασία με οικολογικό τρόπο ανακύκλωσης.

Αποσύρετε τη συσκευή σε κατάλληλη υπηρεσία ανακύκλωσης. Τα χρησιμοποιηθέντα συνθετικά υλικά και μεταλλικά εξαρτήματα διαχωρίζονται και μπορεί να γίνει επανεκμετάλλευσή τους. Για πληροφορίες απευθυνθείτε στο Κέντρο Σέρβις.

Δυσλειτουργίες - Αιτίες – Λύση

Πρόβλημα	Ενδεχόμενη αιτία	Αποκατάσταση
Δεν λειτουργεί η συσκευή	Απενεργοποιημένοι διακόπτης ενεργοποίησης/ (5) απενεργοποίησης	Έλεγχος θέσης διακόπτη ενεργοποίησης / απενεργοποίησης
	Ελαττωματικό καλώδιο σύνδεσης με το δίκτυο	Έλεγχος καλωδίου σύνδεσης με το δίκτυο (7) για ενδεχόμενες βλάβες. Ενδεχομένως να αντικατασταθεί το καλώδιο από (7) ειδικευμένο τεχνίτη.
	Ελαττωματική τροφοδοσία τάσης	Έλεγχος της ηλεκτρικής εγκατάστασης για συμφωνία με τα στοιχεία στην επικέτα της συσκευής
Η συσκευή δεν έχει πίεση	Εγκλωβισμένος αέρας στη συσκευή καθαρισμού με υψηλή πίεση	Συνδέστε τη συσκευή χωρίς σωλήνα υψηλής πίεσης, μέχρι να εξέρχεται στη σύνδεση υψηλής (3) πίεσης νερό χωρίς φουσαλλίδες.
	Ελάττωση πίεσης στον αγωγό	Έλεγχος της τροφοδοσίας τάσης
Μεγάλες διακυμάνσεις πίεσης	Ρύπτοι στο μπεκ υψηλής πίεσης (13)	Ξεπλύνετε το μπεκ υψηλής πίεσης με νερό. Με μία βελόνα να καθαρίζετε την οπή του μπεκ αν χρειαστεί.

Ανταλλακτικά και αξεσουάρ μπορείτε να βρείτε στη σελίδα www.grizzly-service.eu. Εάν δεν έχετε Internet, απευθυνθείτε τηλεφωνικά στο Κέντρο Σέρβις (βλέπε "Sercice-Center" στη σελίδα 61).

Εγγύηση

Αξιότιμη πελάτισσα, αξιότιμε πελάτη, για τη συσκευή αυτή σας προσφέρουμε εγγύηση 3 ετών από την ημερομηνία της αγοράς. Σε περίπτωση ελαττωμάτων αυτού του προϊόντος, έχετε απέναντι του πωλητή τα νόμιμα δικαιώματα. Αυτά τα νόμιμα δικαιώματα δεν περιορίζονται από την επακόλουθη εγγύησή μας.

Όροι εγγύησης

Η προθεσμία της εγγύησης αρχίζει από την ημερομηνία της αγοράς. Παρακαλούμε να φυλάξετε καλά την απόδειξη αγοράς. Θα σας χρειαστεί εάν θελήσετε να αποδείξετε την ημερομηνία και την αγορά της συσκευής. Εάν παρουσιαστεί ελάττωμα υλικού ή κατασκευής στο προϊόν αυτό εντός τριών ετών από την ημερομηνία αγοράς, θα σας επισκευάσουμε ή θα σας αντικαταστήσουμε δωρεάν το προϊόν αυτό, με δική μας επιλογή. Αυτή η παροχή εγγύησης προϋποθέτει πως εντός της τριετούς προθεσμίας θα μας προσκομιστεί η ελαττωματική συσκευή και η απόδειξη αγοράς και μία γραπτή περιγραφή του ελαττώματος και της ημερομηνίας που πρωτοπαρουσιάστηκε.

Εάν το ελάττωμα καλύπτεται από την εγγύησή μας, θα σας επιστραφεί ή το επισκευασμένο ή ένα νέο προϊόν. Με την επισκευή ή αντικατάσταση του προϊόντος δεν αρχίζει νέα περίοδος εγγύησης.

Διάρκεια εγγύησης και νόμιμες αξιώσεις για ελαττώματα

Η διάρκεια της εγγύησης δεν επεκτείνεται από την παροχή εγγύησης. Αυτό ισχύει και για αντικαταστημένα και επισκευασμένα εξαρτήματα. Ενδεχόμενα ελαττώματα που διαπιστώνονται κατά την αγορά, πρέπει να δηλωθούν αμέσως μετά το ξεπακετάρισμα. Για όλες τις επισκευές που καθίστανται απα-

ραίτητες μετά τη λήξη της εγγύησης επιβαρύνεστε με τις σχετικές δαπάνες.

Έκταση της εγγύησης

Η συσκευή κατασκευάστηκε βάσει αυστηρών κριτηρίων ποιότητας και ελέγχθηκε ευσυνείδητα πριν την παράδοσή της.

Η εγγύηση ισχύει για ελαττώματα στο υλικό ή στην κατασκευή. Αυτή η εγγύηση δεν συμπεριλαμβάνει τμήματα του προϊόντος που υφίστανται κοινή φθορά και θεωρούνται ως αναλώσιμα (π.χ. φίλτρα ή ένθετα εργαλεία) ή εύθραυστα τμήματα του προϊόντος (π.χ. διακόπτες, μπαταρίες ή γυάλινα τμήματα).

Αυτή η εγγύηση εκπίπτει σε περίπτωση που η συσκευή υπέστη βλάβη, δεν χρησιμοποιήθηκε ή δεν συντηρήθηκε σωστά. Για σωστή χρήση του προϊόντος πρέπει να ακολουθούνται όλες οι υποδείξεις που αναφέρονται στις οδηγίες χρήσης. Να αποφεύγονται σπασδής ή οι χρήσεις και πράξεις που δεν συνιστώνται στις Οδηγίες χρήσης ή για τις οποίες ισχύουν ειδικές προειδοποιήσεις.

Το προϊόν προορίζεται μόνο για ιδιωτική και όχι για επαγγελματική χρήση. Σε περίπτωση καταχρηστικού και λάθος χειρισμού, άσκησης βίας και επεμβάσεων που δεν εκτελούνται από συμβεβλημένο συνεργείο μας, εκπίπτει η εγγύηση.

Διακανονισμός σε περίπτωση εγγύησης

Προς εξασφάλιση ταχείας επεξεργασίας παρακαλούμε να ακολουθήσετε τις επόμενες υποδείξεις:

- Για όλα τα αιτήματα να έχετε πρόχειρα την απόδειξη αγοράς και τον αριθμό προϊόντος (IAN 63638) ως αποδεικτικό στοιχείο για την αγορά.
- Τον αριθμό προϊόντος θα τον βρείτε στην επικέτα στοιχείων της συσκευής, σε χαραγμένη σημείωση στο προϊόν, στο

εξώφυλλο των Οδηγιών χρήσης (κάτω αριστερά) ή σαν αυτοκόλλητο στην πίσω ή κάτω πλευρά.

- Εάν παρουσιαστούν σφάλματα λειτουργίας ή άλλα ελαττώματα, επικοινωνήστε πρώτα με το πιο κάτω αναφερόμενο τμήμα εξυπηρέτησης πελατών **τηλεφωνικά** ή με **e-mail**. Εκεί θα σας δοθούν περισσότερες πληροφορίες για τον διακανονισμό.
- Ένα ως ελαττωματικό καταχωρημένο προϊόν μπορείτε, μετά από συνεννόηση με το τμήμα μας εξυπηρέτησης πελατών, να το στείλετε, με δική μας επιβάρυνση με τα ταχυδρομικά, επισυνάπτοντας την απόδειξη αγοράς και στοιχεία για το ελάττωμα και την ημερομηνία που παρουσιάστηκε, στη διεύθυνση του σέρβις μας που σας κοινοποιήθηκε. Προς αποφυγή προβλημάτων παραλαβής και πρόσθετων δαπανών, παρακαλούμε να χρησιμοποιήσετε μόνο τη διεύθυνση που σας κοινοποιήθηκε. Σιγουρευτείτε πως η αποστολή δεν έγινε χωρίς πληρωμή των ταχυδρομικών τελών, σαν ογκώδες αντικείμενο, σαν εξπρές, ή με άλλο ειδικό τρόπο. Στείλτε τη συσκευή μαζί με όλα τα αξεσουάρ που σας παραδόθηκαν κατά την αγορά και φροντίστε για ασφαλή συσκευασία.

Σέρβις επισκευής

Επισκευές που δεν καλύπτονται από την εγγύηση μπορούν να εκτελεστούν από το υποκατάστημά μας για σέρβις έναντι πληρωμής. Το υποκατάστημα σέρβις θα σας υποβάλει προϋπολογισμό εξόδων.

Μπορούμε να αναλάβουμε την επεξεργασία συσκευών που μας απεστάλησαν καλά συσκευασμένες και με πληρωμένα ταχυδρομικά τέλη.

Προσοχή: Παρακαλούμε να στείλετε τη συσκευή σας στο υποκατάστημά μας για σέρβις, καλά καθαρισμένη και με την σχετική υπόδειξη για το ελάττωμα.

Οι συσκευές που στέλνονται χωρίς να έχουν πληρωθεί τα ταχυδρομικά τέλη - με εξπρές, σαν ογκώδη αντικείμενα, ή με άλλο ειδικό τρόπο - δεν θα γίνονται δεκτές.

Την απόρριψη των ελαττωματικών σας συσκευών που μας στέλνετε την αναλαμβάνουμε δωρεάν.

Service-Center



Σέρβις Ελλάδα

Tel.: 801 5000 019

(0,03 EUR/Min.)

E-Mail: grizzly@lidl.gr

IAN 63638

Εισαγωγέας

Παρακαλούμε να λάβετε υπόψη σας πως η ακόλουθη διεύθυνση δεν είναι η διεύθυνση για σέρβις. Επικοινωνήστε πρώτα με το πιο πάνω αναφερόμενο κέντρο εξυπηρέτησης πελατών.

Grizzly Gartengeräte GmbH & CO KG

Am Gewerbepark 2
64823 Groß-Umstadt
Γερμανία

www.grizzly-service.eu

Inhalt

Einleitung	62
Bestimmungsgemäße Verwendung	63
Allgemeine Beschreibung	63
Lieferumfang	63
Übersicht	63
Funktionsbeschreibung	63
Technische Daten	64
Sicherheitshinweise	64
Symbole auf dem Gerät	64
Bildzeichen in der Anleitung	64
Allgemeine Sicherheitshinweise	65
Inbetriebnahme	67
Aufstellen	67
Netzanschluss	67
Betrieb	68
Betrieb unterbrechen	69
Betrieb beenden	69
Verwendung von Reinigungsmitteln	69
Räder fixieren	69
Fahrgestell entfernen	69
Wartung und Reinigung	70
Reinigung	70
Wartung	70
Lagerung	70
Entsorgung/ Umweltschutz	70
Garantie	71
Reparatur-Service	72
Service-Center	72
Importeur	72
Fehlersuche	73
Ersatzteile	73
Original	
EG-Konformitätserklärung	74
Explosionszeichnung	77

Dieses Gerät kann von Kindern ab 8 Jahren und darüber sowie von Personen mit verringerten physischen, sensorischen oder mentalen Fähigkeiten oder Mangel an Erfahrung und Wissen benutzt werden, wenn sie beaufsichtigt oder bezüglich des sicheren Gebrauchs des Gerätes unterwiesen wurden und die daraus resultierenden Gefahren verstehen. Kinder dürfen nicht mit dem Gerät spielen. Reinigung und Benutzer-Wartung dürfen nicht von Kindern ohne Beaufsichtigung durchgeführt werden.

Einleitung

Herzlichen Glückwunsch zum Kauf Ihres neuen Gerätes. Sie haben sich damit für ein hochwertiges Produkt entschieden. Dieses Gerät wurde während der Produktion auf Qualität geprüft und einer Endkontrolle unterzogen. Die Funktionsfähigkeit Ihres Gerätes ist somit sichergestellt. Es ist nicht auszuschließen, dass sich in Einzelfällen am oder im Gerät, bzw. in Schlauchleitungen Restmengen von Wasser oder Schmierstoffen befinden. Dies ist kein Mangel oder Defekt und kein Grund zur Besorgnis.



Die Betriebsanleitung ist Bestandteil dieses Produkts. Sie enthält wichtige Hinweise für Sicherheit, Gebrauch und Entsorgung. Machen Sie sich vor der Benutzung des Produkts mit allen Bedien- und Sicherheitshinweisen vertraut. Benutzen Sie das Produkt nur wie beschrieben und für die angegebenen Einsatzbereiche. Bewahren Sie die Anleitung gut auf und händigen Sie alle Unterlagen bei Weitergabe des Produkts an Dritte mit aus.

Bestimmungsgemäße Verwendung

Verwenden Sie diesen Hochdruckreiniger ausschließlich für den Privathaushalt:

- zum Reinigen von Maschinen, Fahrzeugen, Bauwerken, Werkzeugen, Fassaden, Terrassen, Gartengeräten usw. mit Hochdruckwasserstrahl.
- mit original Zubehörteilen und Ersatzteilen.
- unter Beachtung der Herstellerangaben, des zu reinigenden Objektes.

Allgemeine Beschreibung

Lieferumfang

Packen Sie das Gerät aus und überprüfen Sie den Lieferumfang:

- Hochdruckreiniger mit Netzanschlussleitung
- Fahrgestell
- Spritzpistole
- Hochdruckschlauch
- Strahlrohr
- einstellbare Flachstrahldüse
- Hochdruckdüse
- Reinigungsmittelbehälter mit Düse
- Reinigungsnadel
- Originalbetriebsanleitung

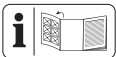

Die Abbildung der wichtigsten Funktionsteile finden Sie auf der Ausklappseite.

Übersicht

- | | |
|---|--|
| A | 1 Hochdruckanschluss Pistolenseite |
| | 2 Hochdruckanschluss Geräteseite |
| | 3 Hochdruckanschluss |
| | 4 Transportgriff |
| | 5 Ein-/Ausschalter |
| | 6 Zubehörhalter |
| | 7 Netzanschlussleitung |
| | 8 Wasseranschluss mit Siebeinsatz (nicht sichtbar) |
| | 9 Fahrgestell |
| | 10 Spritzpistole |
| | 11 Strahlrohr |
| | 12 einstellbare Flachstrahldüse |
| | 13 Hochdruckdüse |
| | 14 Reinigungsmittelbehälter mit Düse |
| | 15 Düsenreinigungsnadel |
| E | 16 Riegel |
| D | 17 Verriegelungsknopf |
| F | 18 Entriegelungsknopf |

Funktionsbeschreibung

Der Hochdruckreiniger reinigt mit Hochdruck-Wasserstrahl.

Bei Bedarf ist er auch mit Zusatz von Reinigungsmitteln zu betreiben.

Die Funktion der Bedienteile entnehmen Sie bitte den nachfolgenden Beschreibungen.

Beachten Sie die Sicherheitshinweise.

Technische Daten

Hochdruckreiniger PHD 100 D2

Nenneingangsspannung ... 230 V~, 50 Hz

Leistungsaufnahme 1450 W

Netzkabellänge 5 m

Gewicht (inkl. Zubehör) 6,1 kg

Schutzklasse  II

Schutzart..... IPX5

Zulauftemperatur T in max..... 40°C

Zulaufdruck p in max..... 0,8 MPa (8 bar)

Bemessungsdruck (p) 7 MPa (70 bar)

p max..... 10 MPa (100 bar)

Fördermenge, Wasser 5 l/min

Max. Fördermenge, Wasser 6,6 l/min

Schallleistungspegel

(L_{pA}) 80,5 dB (A); $K_{pA} = 3,0$ dB (A)

Schallleistungspegel (L_{wA})

gemessen 92,9 dB (A); $K_{wA} = 3,0$ dB (A)

garantiert 97 dB (A)

Vibration (a_h) 0,7 m/s²; $K = 0,15$ m/s²

Die Betriebszustände während der Messung und die, für die Messung angewandten Verfahren nach EN 60335-2-79:2009.

Technische und optische Veränderungen können im Zuge der Weiterentwicklung ohne Ankündigung vorgenommen werden. Alle Maße, Hinweise und Angaben dieser Betriebsanleitung sind deshalb ohne Gewähr. Rechtsansprüche, die aufgrund der Betriebsanleitung gestellt werden, können daher nicht geltend gemacht werden.

Sicherheitshinweise

Dieser Abschnitt behandelt die grundlegenden Sicherheitsvorschriften bei der Arbeit mit dem Hochdruckreiniger.

Symbole auf dem Gerät



Achtung!



Machen Sie sich vor der Arbeit mit allen Bedienelementen gut vertraut, insbesondere mit Funktionen und Wirkungsweisen. Fragen Sie ggf. eine Fachkraft.

Lesen und beachten Sie die zum Gerät gehörende Betriebsanleitung!



Achtung! Ziehen Sie bei Beschädigung oder Durchschneiden des Netzkabels sofort den Stecker aus der Steckdose.



Gerät, das nicht zum Anschluss an die Trinkwasserversorgungsanlage geeignet ist.



Hochdruckreiniger können bei unsachgemäßen Gebrauch gefährlich sein. Der Strahl darf nicht auf Personen, Tiere, aktive elektrische Ausrüstung oder das Gerät selbst gerichtet werden.



Garantierter Schallleistungspegel



Elektrogeräte gehören nicht in den Hausmüll.



Schutzklasse II

Bildzeichen in der Anleitung



Gefahrenzeichen (anstelle des Ausrufungszeichens kann die Gefahr erläutert sein) mit Angaben zur Verhütung von Personen- oder Sachschäden.



Gebotszeichen (anstelle des Ausrufungszeichens kann das Gebot erläutert sein) mit Angaben zur Verhütung von Schäden.



Hinweiszeichen mit Informationen zum besseren Umgang mit dem Gerät.



Hochdruckreiniger können bei unsachgemäßen Gebrauch gefährlich sein. Der Strahl darf nicht auf Personen, Tiere, aktive elektrische Ausrüstung oder das Gerät selbst gerichtet werden.

Allgemeine Sicherheitshinweise

- Kinder sollen beaufsichtigt werden, um sicherzustellen, dass sie nicht mit dem Gerät spielen.
- Benutzen Sie das Gerät nur auf einem ebenen und stabilen Untergrund.
- Der Transportgriff dient ausschließlich dem Transport des Gerätes. Das Gerät ist ortsveränderlich, aber nicht während des Betriebs zu tragen.
- Zu Ihrer Sicherheit empfiehlt es sich eine Schutzbrille, Sicherheitsschuhe und Handschuhe zu tragen und falls notwendig einen Gehörschutz.
- Bei Auftreten einer Störung oder eines Defektes während des Betriebes ist das Gerät sofort auszuschalten und der Netzstecker zu ziehen. Anschließend lesen Sie die Seite 73 der Betriebsanleitung für mögliche Ursachen einer Störung oder kontaktieren Sie unser Service-Center.
- Richten Sie den Strahl nicht auf sich selbst oder andere, um Kleidung oder Schuhwerk zu reinigen.
- Verwenden Sie das Gerät nicht, wenn sich andere Personen in Reichweite befinden, es sei denn, sie tragen Schutzkleidung.
- Benutzen Sie die Spritzpistole immer mit beiden Händen. Sie können so der Rückstoßkraft des austretenden Wasserstrahles sicher begegnen.
- Ergreifen Sie geeignete Maßnahmen, um Kinder vom laufenden Gerät fernzuhalten.
- Entsorgen Sie das Verpackungsmaterial ordnungsgemäß.
- Benutzen Sie das Gerät nicht in der Nähe von entzündbaren Flüssigkeiten oder Gasen. Bei Nichtbeachtung besteht Brand- oder Explosionsgefahr.
- Versprühen Sie keine brennbaren Flüssigkeiten. Es besteht Explosionsgefahr.
- Bewahren Sie das Gerät an einem trockenen Ort und außerhalb der Reichweite von Kindern auf.
- Stellen Sie sicher, dass in der Nähe von Lufteinlässen keine Abgasemissionen auftreten.

Arbeiten mit dem Gerät



Vorsicht! So vermeiden Sie Unfälle und Verletzungen:



Vorsicht! So vermeiden Sie Geräteschäden und eventuell daraus resultierende Personenschäden:

- Arbeiten Sie nicht mit einem beschädigten, unvollständigen oder ohne die Zustimmung des Herstellers umgebauten Gerät. Lassen Sie vor Inbetriebnahme durch einen Fachmann prüfen, dass die geforderten elektrischen Schutzmaßnahmen vorhanden sind.
- Nehmen Sie das Gerät nicht in Betrieb, wenn die Netzanschlussleitung oder andere wichtige Teile wie der Hochdruckschlauch oder die Spritzpistole beschädigt sind.
- Schützen Sie das Gerät vor Frost und Trockenlaufen.
- Verwenden Sie nur Original-Zubehör und führen Sie keine Umbauten am Gerät durch.
- Das Öffnen des Gerätes ist von einer Elektrofachkraft auszuführen. Wenden Sie sich im Reparaturfall immer an unser Service-Center.
- Dieses Gerät wurde für den Einsatz mit einem neutralen Reinigungsmittel auf der Basis biologisch abbaubarer anionischer Tenside entwickelt. Die Verwendung anderer Reinigungsmittel oder chemischer Substanzen kann die Sicherheit des Gerätes beeinträchtigen und zu Beschädigungen führen.
- Wenn Sie mit Reinigungsmittel in Kontakt kommen, spülen Sie mit reichlich reinem Wasser.
- Wasser, das durch einen Systemtrenner geflossen ist, wird als nicht trinkbar eingestuft.
- Hochdruckschläuche, Armaturen und Kupplungen sind wichtig für die Maschinensicherheit. Verwenden Sie nur vom Hersteller empfohlene Hochdruckschläuche, Armaturen und Kupplungen.
- Verwenden Sie zur Sicherstellung der Maschinensicherheit nur Original-Ersatzteile vom Hersteller oder vom Hersteller freigegebene Ersatzteile.

Elektrische Sicherheit:



Vorsicht: So vermeiden Sie Unfälle und Verletzungen durch elektrischen Schlag:

- Bei Verwendung einer Verlängerungsleitung müssen Stecker und Kupplung waserdicht sein.
-  Ungeeignete Verlängerungsleitungen können gefährlich sein. Es besteht die Gefahr von Personenschäden durch elektrischen Schlag.
- Schützen Sie die elektrischen Steckverbindungen vor Nässe.
 - Bei Überschwemmungsgefahr die Steckverbindungen im überflutungssicheren Bereich anbringen.
 - Achten Sie darauf, dass die Netzspannung mit den Angaben des Typenschildes übereinstimmt.
 - Der Netzanschluss muss von einem erfahrenen Elektriker vorgenommen werden und die Anforderungen von IEC 60364-1 erfüllen.
 - Schließen Sie das Gerät nur an eine Steckdose mit Fehlerstrom-Schutzeinrichtung (FI-Schalter) mit einem Auslösestrom von nicht mehr als 30 mA an.
 - Prüfen Sie vor jedem Gebrauch Gerät, Kabel und Stecker auf Beschädigungen.
 - Wenn die Anschlussleitung dieses Gerätes beschädigt wird, muss sie durch den Hersteller oder seinen Kundendienst oder eine ähnlich qualifizierte Person ersetzt werden, um Gefährdungen zu vermeiden.
 - Benutzen Sie das Kabel nicht, um den Stecker aus der Steckdose zu ziehen. Schützen Sie das Kabel vor Hitze, Öl und scharfen Kanten.

- Tragen oder befestigen Sie das Gerät nicht am Kabel.
- Verwenden Sie nur Verlängerungskabel, die spritzwassergeschützt und für den Gebrauch im Freien bestimmt sind. Rollen Sie eine Kabeltrommel vor Gebrauch immer ganz ab. Überprüfen Sie das Kabel auf Schäden.
- Ziehen Sie vor allen Arbeiten am Gerät, in Arbeitspausen und bei Nichtgebrauch den Netzstecker aus der Steckdose.
- Die Verlängerungskabel dürfen keinen geringeren Querschnitt besitzen als $2 \times 2,5 \text{ mm}^2$.
- Tragen Sie zum Schutz gegen elektrischen Schlag festes Schuhwerk mit isolierender Sohle.

- Verschrauben Sie den Hochdruckanschluss Pistolenseite (1) mit der Spritzpistole (10).
- Stellen Sie mit einem Schnellanschluss für die Wasserversorgung einen Wasserzulauf am Wasseranschluss mit Siebeinsatz (A 8) her.

C

- Verbinden Sie durch Einstecken und Eindrehen das Strahlrohr (11) mit der Spritzpistole (10).
- Ist das Strahlrohr (11) montiert, verbinden Sie wahlweise die einstellbare Flachstrahldüse (12) oder die Hochdruckdüse (13) durch Einschrauben mit dem Strahlrohr (11).

Inbetriebnahme



Gemäß gültiger Vorschriften darf der Hochdruckreiniger nie ohne Systemtrenner am Trinkwassernetz betrieben werden. Es ist ein geeigneter Systemtrenner gemäß EN 12729 Typ BA zu verwenden.

Wasser, das durch einen Systemtrenner geflossen ist, wird als nicht trinkbar eingestuft.



Ein Systemtrenner ist im Fachhandel erhältlich.

- Verwenden Sie einen handelsüblichen Gartenschlauch für den Wasserzulauf und achten Sie auf eine ausreichende Länge.

Aufstellen

B

- Verschrauben Sie den Hochdruckanschluss Geräteseite (2) mit dem Hochdruckanschluss (3) am Gerät.

- Der Reinigungsmittelbehälter mit Düse (A 14) wird direkt mit der Spritzpistole (10) durch Eindrehen verbunden. Bei Verwendung des Reinigungsmittelbehälters mit Düse ist lediglich Reinigungsmittel in den Behälter einzufüllen. Es wird automatisch angesaugt.

Durch Drehen der Düsenspitze der Flachstrahldüse (12) nach links können Sie die Breite des Strahls vergrößern. Durch Drehen der Düsenspitze nach rechts können Sie die Breite des Strahls verringern.

Netzanschluss

Der von Ihnen erworbene Hochdruckreiniger ist bereits mit einem Netzstecker versehen. Der Hochdruckreiniger ist bestimmt für den Anschluss an eine Schutzkontaktsteckdose mit 230 V ~ 50Hz.

i Nehmen Sie das Gerät erst nach Beachtung aller vorhergehenden Punkte in Betrieb.

- Stellen Sie sicher, dass der Hochdruckreiniger am Ein-/Ausschalter (A 5) ausgeschaltet ist.
- Stecken Sie den Netzstecker in die Steckdose.

Betrieb

- Beachten Sie die Vorschriften zur Verwendung eines Systemtrenners.
- Öffnen Sie den Wasserhahn vollständig.

! Betreiben Sie den Hochdruckreiniger nicht mit geschlossenem Wasserhahn. Ein Trockenlauf führt zu einer Beschädigung des Gerätes.

! **Beachten Sie die Rückstoßkraft des austretenden Wasserstrahles. Sorgen Sie für einen sicheren Stand und halten Sie die Spritzpistole (A 10) gut fest. Sie können sonst sich oder andere Personen verletzen.**

- Schalten Sie den Hochdruckreiniger am Ein-/Ausschalter (A 5) ein. Der Hochdruckreiniger schaltet sich kurz ein, um Druck aufzubauen.
- Drücken Sie den Einschalthebel der Spritzpistole (A 10). Das Gerät schaltet ein.
- Halten Sie den Einschalthebel der Spritzpistole (A 10), bis sich keine Luft mehr im Gerät befindet.

i Das Loslassen des Einschalthebels bewirkt ein Abschalten des Gerätes. Der Hochdruck im System bleibt erhalten.

- D**
- Sie können den Einschalthebel der Spritzpistole (10) durch Drücken des Verriegelungsknopfes (17) wahlweise verriegeln oder entriegeln.

Durch das Verriegeln des Einschalthebels verhindern Sie einen unbeabsichtigten Start des Gerätes.



verriegelt



offen



Bei Undichtigkeiten im Wassersystem schalten Sie das Gerät sofort am Ein-/Ausschalter (5) aus und trennen Sie das Gerät an der Netzanschlussleitung (7) vom Netz. Es besteht Gefahr durch elektrischen Schlag! Beginnen Sie erneut mit dem Herstellen der Wasseranschlüsse. (siehe „Inbetriebnahme-Aufstellen“)

Wenn sich noch Luft im Gerät befindet, bitte wie folgt vorgehen:

Zuleitungsschlauch entlüften:

1. Entfernen Sie den Schnellanschluss für Gartenschlauchadapter am Wasseranschluss (8) und öffnen Sie den Wasserhahn, bis Wasser blasenfrei austritt.
2. Schließen Sie den Wasserhahn.

3. Verbinden Sie den Zuleitungsschlauch mit Hilfe des Schnellanschlusses für Gartenschlauchadapter mit dem Wasseranschluss (8) am Gerät.
4. Öffnen Sie den Wasserhahn vollständig.

Gerät entlüften:

5. Schalten Sie das Gerät am Ein-/Ausschalter (5) ein, bis Druck aufgebaut ist.
6. Schalten Sie das Gerät am Ein-/Ausschalter (5) aus.
7. Drücken Sie den Einschalthebel der Spritzpistole (10), bis sich der Druck abgebaut hat.
8. Wiederholen Sie den Vorgang 5. bis 7. bitte einige Male, bis sich keine Luft mehr im Gerät befindet.

Betrieb unterbrechen

- Lassen Sie den Einschalthebel der Spritzpistole (A 10) los.
- Schalten Sie bei längeren Arbeitspausen den Ein-/Ausschalter (A 5) aus.

Betrieb beenden

- Nach Arbeiten mit Reinigungsmitteln das Gerät mit klarem Wasser laufen lassen, um das Reinigungsmittel restlos aus den Leitungen zu spülen.
- Lassen Sie den Einschalthebel der Spritzpistole (A 10) los.
- Schalten Sie den Hochdruckreiniger am Ein-/Ausschalter (A 5) aus.
- Schließen Sie den Wasserhahn.
- Ziehen Sie den Einschalthebel der Spritzpistole (A 10), um den vorhandenen Druck im System abzubauen.
- Ziehen Sie den Netzstecker.
- Trennen Sie den Hochdruckreiniger von der Wasserversorgung.

Verwendung von Reinigungsmitteln

Dieses Gerät wurde für den Einsatz mit einem neutralen Reinigungsmittel auf der Basis biologisch abbaubarer anionischer Tenside entwickelt. Die Verwendung anderer Reinigungsmittel oder chemischer Substanzen kann die Sicherheit des Gerätes beeinträchtigen und zu Beschädigungen führen.

E Räder fixieren

Sie können die hinteren beiden Räder des Fahrgestells (9) fixieren, um den Hochdruckreiniger gegen ungewolltes Wegrollen zu sichern.

- Schieben Sie hierzu die beiden Riegel (16) nach außen und nach unten. Die Räder können sich jetzt nicht mehr drehen.
- Um die Fixierung der Räder wieder rückgängig zu machen schieben Sie die beiden Riegel (16) nach oben.

F Fahrgestell entfernen

Sie können den Hochdruckreiniger auch ohne das Fahrgestell (9) benutzen.

- Drücken Sie den Entriegelungsknopf (18) am vorderen Einrastpunkt. Halten Sie das Fahrgestell (9) im vorderen Bereich fest und ziehen Sie den Hochdruckreiniger nach oben. Kippen Sie dabei das Gerät etwas nach hinten.
- Zum Wiedereinsetzen setzen Sie das Gerät in den hinteren Bereich des Fahrgestells (9) ein. Drücken Sie das Gerät

nach unten und betätigen Sie gleichzeitig den Entriegelungsknopf (18). Das Gerät rastet in das Fahrgestell ein.

Wartung und Reinigung



Ziehen Sie vor allen Arbeiten an dem Gerät den Netzstecker. Es besteht die Gefahr eines Stromschlages oder Verletzungsgefahr durch bewegliche Teile.

Reinigung



Spritzen Sie das Gerät nicht mit Wasser ab und reinigen Sie es nicht unter fließendem Wasser. Es besteht Gefahr von Stromschlag und das Gerät könnte beschädigt werden.

Halten Sie das Gerät stets sauber. Verwenden Sie keine Reinigungs- bzw. Lösungsmittel.

- Halten Sie die Lüftungsschlitze sauber und frei.
- Reinigen Sie das Gerät mit einer weichen Bürste oder einem leicht feuchtem Tuch.
- Sollte eine der Düsen am Strahlrohr (A 12/13) verstopft sein, können Sie mit der Düsenreinigungsnadel (A 15) den Fremdkörper in der Düse entfernen.



Entfernen Sie gelegentlich den Wasseranschluss mit Siebeinsatz (8) und reinigen Sie den Siebeinsatz.

Wartung

Der Hochdruckreiniger ist wartungsfrei.



Lassen Sie Arbeiten, die nicht in dieser Anleitung beschrieben sind, von unserem Service-Center durchführen. Verwenden Sie nur Originalteile. Es besteht Verletzungsgefahr.

Lagerung

- Entleeren Sie den Hochdruckreiniger vollständig von Wasser. Entfernen Sie hierzu den Hochdruckanschluss Geräteseite (A 2) und trennen Sie das Gerät von der Wasserversorgung. Schalten Sie den Hochdruckreiniger am Ein-/Ausschalter (A 5) für maximal 1 Minute ein, bis kein Wasser mehr am Hochdruckanschluss (A 3) austritt. Schalten Sie das Gerät aus.
- Der Hochdruckreiniger und das Zubehör werden von Frost zerstört, wenn sie nicht vollständig von Wasser entleert sind.
- Bewahren Sie den Hochdruckreiniger und das Zubehör in einem frostsicheren Raum auf.
- Benutzen Sie zum Transport oder zum Wegräumen des Gerätes ausschließlich den Transportgriff.
- Lagern Sie das Gerät ausschließlich in waagerechter Position, damit es vor jeglicher Beschädigung geschützt ist.

Entsorgung/ Umweltschutz

Führen Sie Gerät, Zubehör und Verpackung einer umweltgerechten Wiederverwertung zu.



Geräte gehören nicht in den Hausmüll.

Geben Sie das Gerät an einer Verwertungsstelle ab. Die verwendeten Kunststoff- und Metallteile können sortenrein getrennt werden und so einer Wiederverwertung zugeführt werden. Fragen Sie hierzu unser Service-Center.

Die Entsorgung Ihrer defekten eingeschickten Geräte führen wir kostenlos durch

Garantie

Sehr geehrte Kundin, sehr geehrter Kunde, Sie erhalten auf dieses Gerät 3 Jahre Garantie ab Kaufdatum.

Im Falle von Mängeln dieses Produkts stehen Ihnen gegen den Verkäufer des Produkts gesetzliche Rechte zu. Diese gesetzlichen Rechte werden durch unsere im Folgenden dargestellte Garantie nicht eingeschränkt.

Garantiebedingungen

Die Garantiefrist beginnt mit dem Kaufdatum. Bitte bewahren Sie den Original Kassenbon gut auf. Diese Unterlage wird als Nachweis für den Kauf benötigt.

Tritt innerhalb von drei Jahren ab dem Kaufdatum dieses Produkts ein Material- oder Fabrikationsfehler auf, wird das Produkt von uns – nach unserer Wahl – für Sie kostenlos repariert oder ersetzt. Diese Garantieleistung setzt voraus, dass innerhalb der Drei-Jahres-Frist das defekte Gerät und der Kaufbeleg (Kassenbon) vorgelegt und schriftlich kurz beschrieben wird, worin der Mangel besteht und wann er aufgetreten ist.

Wenn der Defekt von unserer Garantie gedeckt ist, erhalten Sie das reparierte oder ein neues Produkt zurück. Mit Reparatur oder Austausch des Produkts beginnt kein neuer Garantiezeitraum.

Garantiezeit und gesetzliche Mängelansprüche

Die Garantiezeit wird durch die Gewährleistung nicht verlängert. Dies gilt auch für ersetzte und reparierte Teile. Eventuell schon beim Kauf vorhandene Schäden und Mängel müssen sofort nach dem Auspacken gemeldet werden. Nach Ablauf der Garantiezeit anfallende Reparaturen sind kostenpflichtig.

Garantieumfang

Das Gerät wurde nach strengen Qualitätsrichtlinien sorgfältig produziert und vor Anlieferung gewissenhaft geprüft.

Die Garantieleistung gilt für Material- oder Fabrikationsfehler. Diese Garantie erstreckt sich nicht auf Produktteile, die normaler Abnutzung ausgesetzt sind und daher als Verschleißteile angesehen werden können (z.B. Filter oder Aufsätze) oder für Beschädigungen an zerbrechlichen Teilen (z.B. Schalter, Akkus oder die aus Glas gefertigt sind).

Diese Garantie verfällt, wenn das Produkt beschädigt, nicht sachgemäß benutzt oder nicht gewartet wurde. Für eine sachgemäße Benutzung des Produkts sind alle in der Betriebsanleitung aufgeführten Anweisungen genau einzuhalten. Verwendungszwecke und Handlungen, von denen in der Betriebsanleitung abgeraten oder vor denen gewarnt wird, sind unbedingt zu vermeiden. Das Produkt ist lediglich für den privaten und nicht für den gewerblichen Gebrauch bestimmt. Bei missbräuchlicher und unsachgemäßer Behandlung, Gewaltanwendung und bei Eingriffen, die nicht von unserer autorisierten Service-Niederlassung vorgenommen wurden, erlischt die Garantie.

Abwicklung im Garantiefall

Um eine schnelle Bearbeitung Ihres Anliegens zu gewährleisten, folgen Sie bitte den folgenden Hinweisen:

- Bitte halten Sie für alle Anfragen den Kassenbon und die Identifikationsnummer (IAN 63638) als Nachweis für den Kauf bereit.
- Die Artikelnummer entnehmen Sie bitte dem Typenschild.
- Sollten Funktionsfehler oder sonstige Mängel auftreten kontaktieren Sie zunächst die nachfolgend benannte Serviceabteilung **telefonisch** oder per **E-Mail**. Sie erhalten dann weitere Informationen über die Abwicklung Ihrer Reklamation.
- Ein als defekt erfasstes Produkt können Sie, nach Rücksprache mit unserem Kundenservice, unter Beifügung des Kaufbelegs (Kassenbons) und der Angabe, worin der Mangel besteht und wann er aufgetreten ist, für Sie portofrei an die Ihnen mitgeteilte Service-Anschrift übersenden. Um Annahmeprobleme und Zusatzkosten zu vermeiden, benutzen Sie unbedingt nur die Adresse, die Ihnen mitgeteilt wird. Stellen Sie sicher, dass der Versand nicht unfrei, per Sperrgut, Express oder sonstiger Sonderfracht erfolgt. Senden Sie das Gerät bitte inkl. aller beim Kauf mitgelieferten Zubehörteile ein und sorgen Sie für eine ausreichend sichere Transportverpackung.

Reparatur-Service

Sie können Reparaturen, **die nicht der Garantie unterliegen**, gegen Berechnung von unserer Service-Niederlassung durchführen lassen. Sie erstellt Ihnen gerne einen Kostenvoranschlag.

Wir können nur Geräte bearbeiten, die ausreichend verpackt und frankiert eingeschickt wurden.

Achtung: Bitte senden Sie Ihr Gerät gereinigt und mit Hinweis auf den Defekt an unsere Service-Niederlassung.

Unfrei - per Sperrgut, Express oder mit sonstiger Sonderfracht - eingeschickte Geräte werden nicht angenommen.

Die Entsorgung Ihrer defekten eingesendeten Geräte führen wir kostenlos durch.

Service-Center

DE **Service Deutschland**
Tel.: 0800 54 35 111
E-Mail: grizzly@lidl.de
IAN 63638

AT **Service Österreich**
Tel.: 0820 201 222
(0,15 EUR/Min.)
E-Mail: grizzly@lidl.at
IAN 63638

CH **Service Schweiz**
Tel.: 0842 665566
(0,08 CHF/Min.,
Mobilfunk max. 0,40 CHF/Min.)
E-Mail: grizzly@lidl.ch
IAN 63638

Importeur

Bitte beachten Sie, dass die folgende Anschrift keine Serviceanschrift ist. Kontaktieren Sie zunächst das oben genannte Service-Center.

Grizzly Gartengeräte GmbH & CO KG





Am Gewerbepark 2
64823 Groß-Umstadt
Germany
www.grizzly-service.eu





Fehlersuche



Problem	Mögliche Ursache	Fehlerbehebung
Gerät läuft nicht	Ein-/Ausschalter (5) ausgeschaltet	Ein-/Ausschalterstellung überprüfen
	Beschädigte Netzanschlussleitung	Netzanschlussleitung (7) auf Beschädigung kontrollieren. Gegebenenfalls die Netzanschlussleitung (7) von einer Fachkraft ersetzen lassen.
	Fehlerhafte Spannungsversorgung	Kontrollieren Sie die elektrische Anlage auf Übereinstimmung mit den Angaben auf dem Typenschild
Gerät fördert kein Wasser	Lufteinschlüsse im Hochdruckreiniger	Gerät einschalten und die Spritzpistole (10) betätigen.
		Gerät entlüften laut Punkten 5. bis 8.
Gerät hat keinen Druck	Lufteinschlüsse im Hochdruckreiniger	Schalten Sie das Gerät ohne Hochdruckschlauch an, bis blasenfreies Wasser am Hochdruckanschluss (3) austritt
	Leitungsdruckabfall	Kontrollieren Sie die Wasserversorgung
Starke Druckschwankungen	Hochdruckdüse (13) verschmutzt	Spülen Sie die Hochdruckdüse (13) mit Wasser.

Ersatzteile

Ersatzteile und Zubehör erhalten Sie unter www.grizzly-service.eu. Sollten Sie kein Internet haben, so wenden Sie sich bitte telefonisch an das Service-Center (siehe „Service-Center“ Seite 72).

 Translation of the original EC declaration of conformity	   Original EG-Konformitätserklärung
<p>We hereby confirm that the Pressure Washer Design Series PHD 100 D2 Serial number 201403084501 - 201403154500</p> <p>conforms with the following applicable relevant version of the EU guidelines:</p>	<p>Hiermit bestätigen wir, dass der Hochdruckreiniger Baureihe PHD 100 D2 Seriennummer 201403084501 - 201403154500</p> <p>folgenden einschlägigen EU-Richtlinien in ihrer jeweils gültigen Fassung entspricht:</p>
2004/108/EG • 2000/14/EG • 2006/42/EG • 2011/65/EU	
<p>In order to guarantee consistency, the following harmonised standards as well as national standards and stipulations have been applied:</p>	<p>Um die Übereinstimmung zu gewährleisten, wurden folgende harmonisierte Normen sowie nationale Normen und Bestimmungen angewendet:</p>
EN 60335-1:2012 • EN 60335-2-79:2012 • EN 62233:2008 • EN 55014-1/A2:2011 EN 55014-2:1997+A1:2001+A2:2008 • EN 61000-3-2/A2:2009 • EN 61000-3-3:2008	
<p>We additionally confirm the following in accordance with the 2000/14/EC emissions guideline: Guaranteed sound power level: 97 dB(A) Measured sound power level: 92,9 dB(A) Compliance evaluation process carried out in accordance with Appendix V, 2000/14/EC</p>	<p>Zusätzlich wird entsprechend der Geräuschemissionsrichtlinie 2000/14/EC bestätigt: Schalleistungspegel Garantiert: 97 dB(A) Gemessen: 92,9 dB(A) Angewendetes Konformitätsbewertungsverfahren entsprechend Anhang V / 2000/14/EC</p>
<p>This declaration of conformity is issued under the sole responsibility of the manufacturer:</p>	<p>Die alleinige Verantwortung für die Ausstellung dieser Konformitätserklärung trägt der Hersteller:</p>
<p>Grizzly Gartengeräte GmbH & Co. KG Am Gewerbepark 2 64823 Groß-Umstadt, 20.04.2014 Germany</p> 	 <hr/> <p>Volker Lappas Documentation Representative; Dokumentationsbevollmächtigter</p>

 Prijevod originalne CE Izjave o podudarnosti	 Traducerea Declarației Originale de Conformitate CE
<p>Ovime potvrđujemo da Visokotlačni uređaj za čišćenje PHD 100 D2 Serijski broj 201403084501 - 201403154500</p> <p>odgovara sljedećim odgovarajućim direktivama EU-a u njihovoj valjanoj verziji:</p>	<p>Prin prezenta confirmăm, că Aparat de curățire cu înaltă presiune PHD 100 D2 Numărul serial 201403084501 - 201403154500</p> <p>corespunde următoarelor prevederi UE relevante, în ultima lor variantă valabilă:</p>
2004/108/EG • 2000/14/EG • 2006/42/EG • 2011/65/EU	
<p>Za jamčenje sukladnosti primijenjene su sljedeće usklađene norme kao i nacionalne norme i odredbe:</p>	<p>Pentru a garanta conformitatea, au fost aplicate următoarele norme armonizate, norme naționale și prevederi:</p>
EN 60335-1:2012 • EN 60335-2-79:2012 • EN 62233:2008 • EN 55014-1/A2:2011 EN 55014-2:1997+A1:2001+A2:2008 • EN 61000-3-2/A2:2009 • EN 61000-3-3:2008	
<p>Dodatno se potvrđuje smjernica o emisiji buke 2000/14/EG: Zajamčeni nivo buke: 97 dB(A) Izmjereni nivo buke: 92,9 dB(A) Primjenjeni postupak ocjene sukladnosti u skladu s aneksom V / 2000/14/EG</p>	<p>În plus, conform Directivei privind emisiile sonore 2000/14/CE, se confirmă: Nivelul de intensitate acustică: garantat: 97 dB(A); măsurat: 92,9 dB(A) Proces aplicat de evaluare a conformității, conform Anexei V / 2000/14/CE</p>
<p>Isključivu odgovornost za izdavanje ove izjave o sukladnosti nosi proizvođač:</p>	<p>Răspunderea exclusivă pentru emiterea acestei declarații de conformitate îi revine producătorului:</p>
<p>Grizzly Gartengeräte GmbH & Co. KG Am Gewerbepark 2 64823 Groß-Umstadt 20.04.2014 Germany</p> 	 Volker Lappas Oponomoćenik za dokumentaciju, Persoană autorizată cu elaborarea documentației

<p>(BG) Превод на оригиналната CE-декларация за съответствие</p>	<p>(GR) Μετάφραση της πρωτότυπης Δήλωσης συμμόρφωσης CE</p>
<p>С настоящото потвърждаваме, че Водоотруйка за трева серия PHD 100 D2 Сериен номер 201403084501 - 201403154500</p> <p>отговаря на действащите ЕС-директиви в съответната им валидна редакция:</p>	<p>Με το παρόν δηλώνουμε ότι το είδος κατασκευής της συσκευή καθαρισμού υψηλής πίεσης PHD 100 D2 Αριθμός σειράς 201403084501 - 201403154500 από το έτος κατασκευής 2014 ανταποκρίνεται στις ακόλουθες σχετικές οδηγίες της ΕΕ στην εκάστοτε ισχύουσα έκδοση:</p>
<p>2004/108/EG • 2000/14/EG • 2006/42/EG • 2011/65/EU</p>	
<p>За да се гарантира съответствие, са приложени следните хармонизирани норми и национални норми и разпоредби:</p>	<p>Για να εξασφαλιστεί η συμβατικότητα, εφαρμόστηκαν οι παρακάτω енаρμονισμένες προδιαγραφές καθώς και εθνικές προδιαγραφές και κανονισμοί:</p>
<p>EN 60335-1:2012 • EN 60335-2-79:2012 • EN 62233:2008 • EN 55014-1/A2:2011 EN 55014-2:1997+A1:2001+A2:2008 • EN 61000-3-2/A2:2009 • EN 61000-3-3:2008</p>	
<p>Допълнително съгласно директивата за шумовите емисии 2000/14/EC се потвърждава: Ниво на шума: Гарантирано: 97 dB(A); Измерено: 92,9 dB(A) Приложен метод за оценка на съответствието съгласно Приложение V / 2000/14/EC</p>	<p>Συμπληρωματικά βεβαιώνεται σύμφωνα με την Οδηγία για την εκπομπή θορύβων 2000/14/EC: Επιτρεπόμενη στάθμη θορύβου: εγγυημένη: 97 dB(A) μετρημένη: 92,9 dB(A) Η διαδικασία που εφαρμόστηκε για την εκτίμηση της συμβατικότητας ανταποκρίνεται στο σχετικό σημείο του Παραρτήματος V / 2000/14/EC:</p>
<p>Цялата отговорност за изготвянето на тази Декларация за съответствие се носи от производителя:</p>	<p>Η αποκλειστική ευθύνη για την έκδοση της παρούσας δήλωσης συμμόρφωσης ανήκει στον κατασκευαστή:</p>
<p>Grizzly Gartengeräte GmbH & Co. KG Am Gewerbepark 2 64823 Groß-Umstadt 20.04.2014 Germany</p> 	 <p>Volker Lappas пълномощник за документацията και υπεύθυνος τεκμηρίωσης</p>

Exploded Drawing • Robbantott ábray
Schemă de explozie • Чертеж в перспектива
Επί μέρους σχεδιαγράμματα • Explosionszeichnung

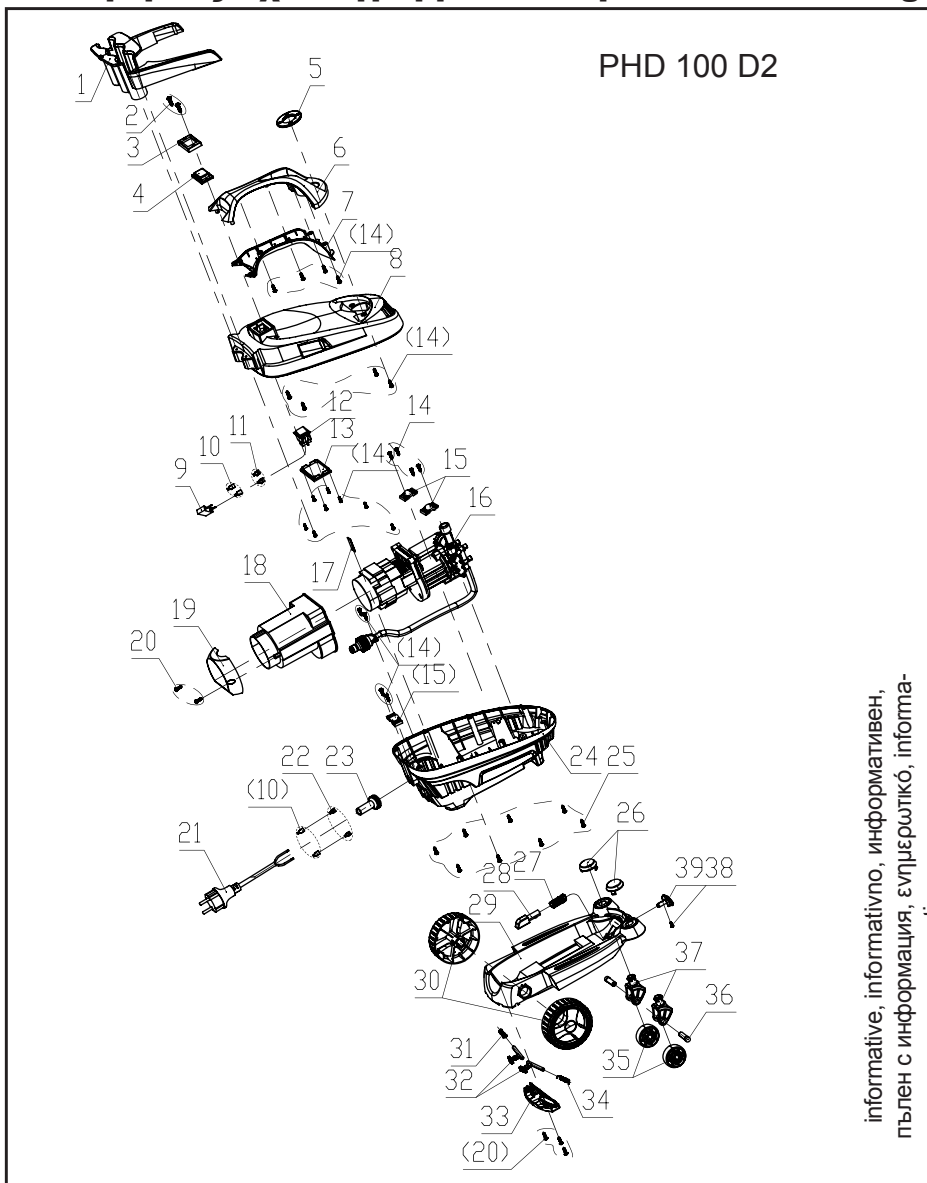

informativ, informativno, информативен,
 пълнен с информация, ενημερωτικό, informa-

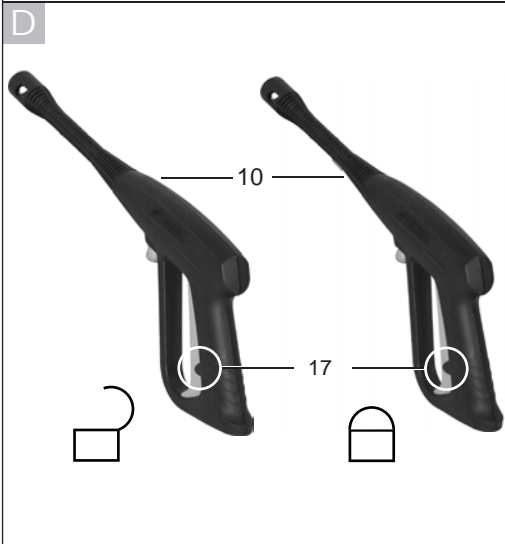
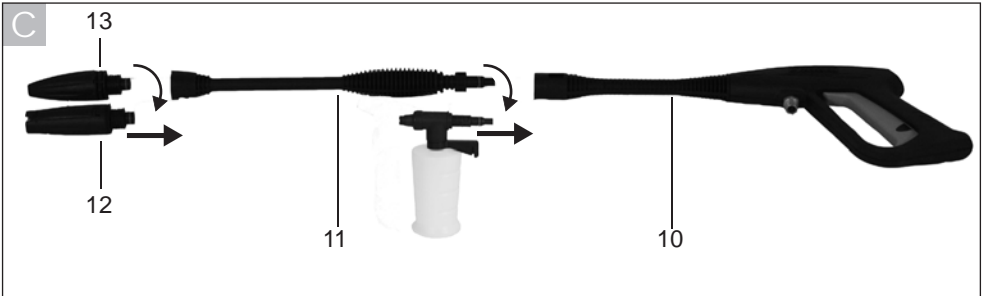

GRIZZLY GARTENGERÄTE GMBH & CO. KG

Am Gewerbepark 2
D-64823 Groß-Umstadt

Last Information Update · Stanje informacija
Versiunea informațiilor · Актуалност на информацията
Έκδοση των πληροφοριών · Stand der Informationen:
01 / 2014 · Ident.-No.: 75041440012014-HR/RO/BG/GR

IAN 63638

