



## HAMMOCK WITH FRAME

(GB) (IE) (NI)

### HAMMOCK WITH FRAME

Instructions for use

(FR) (BE)

### HAMAC AVEC SUPPORT

Notice d'utilisation

(DE) (AT) (CH)

### HÄNGEMATTE MIT GESTELL

Gebrauchsanweisung

(DK)

### HÆNGEKØJE MED STATIV

Brugervejledning

(NL) (BE)

### HANGMAT MET ONDERSTEL

Gebruiksaanwijzing

IAN 385209\_2107

(GB) (IE) (NI) (DK) (FR)  
(BE) (NL) (DE) (AT) (CH)

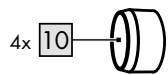
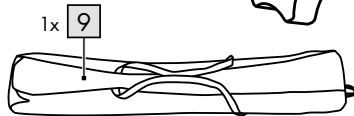
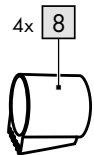
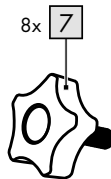
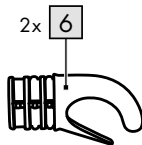
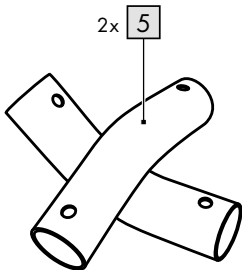
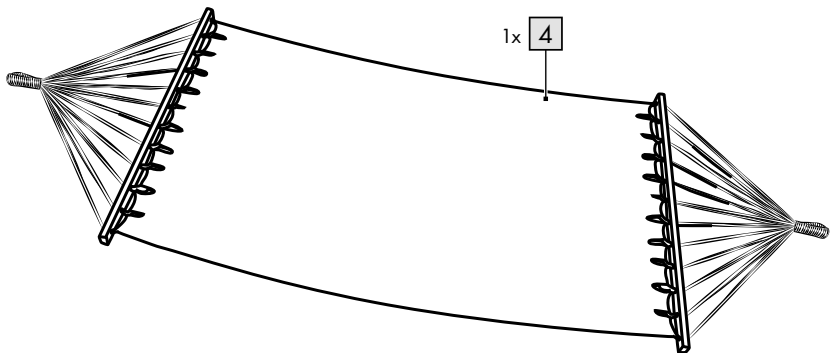
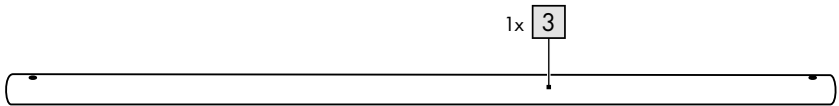
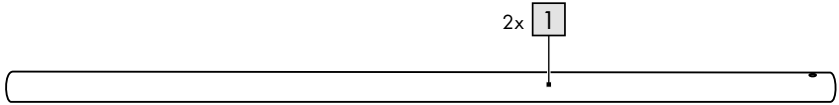
**A**

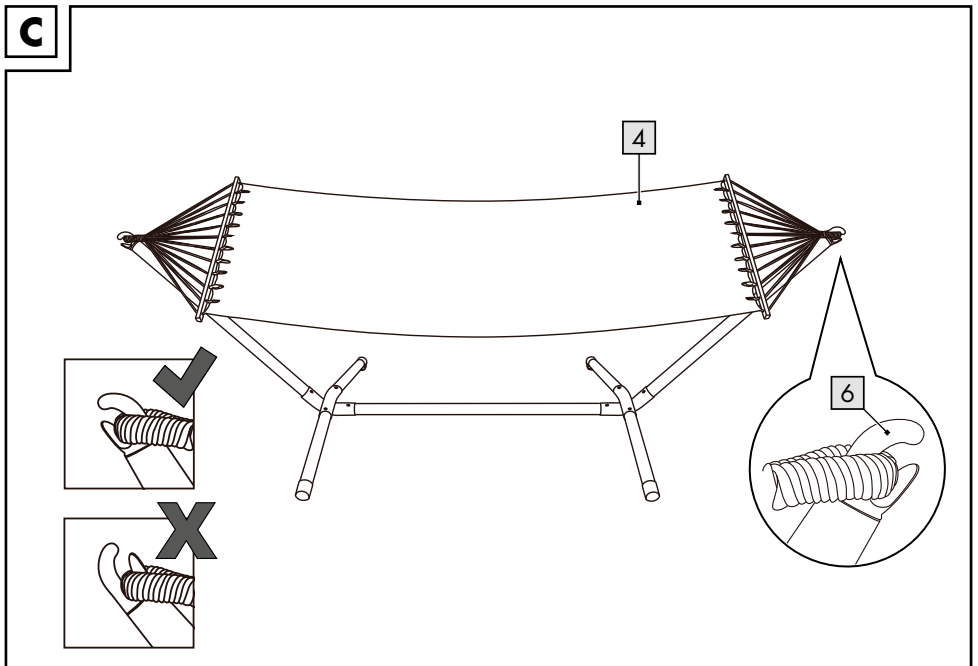
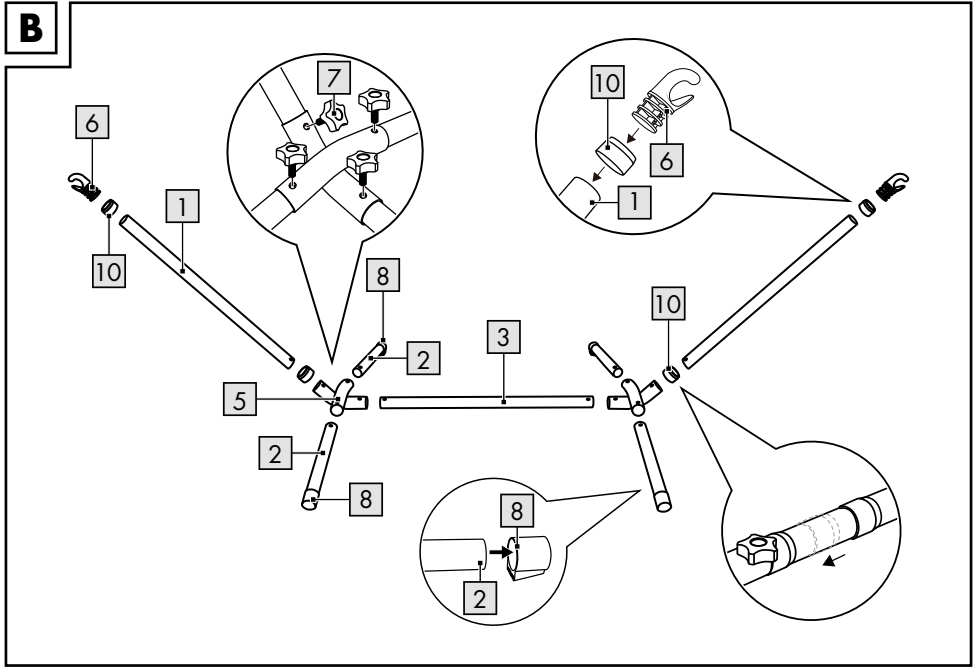

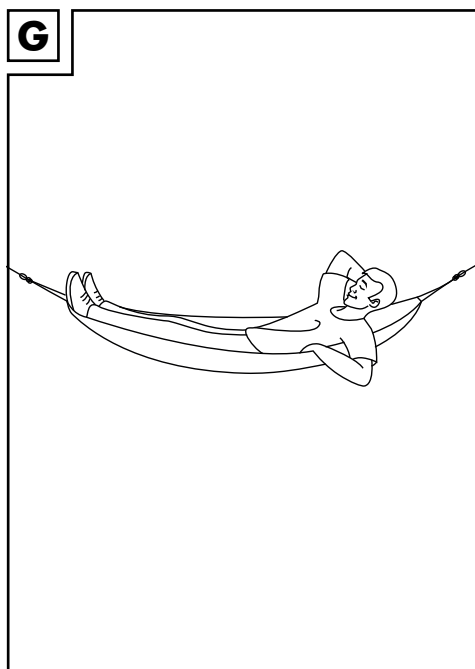
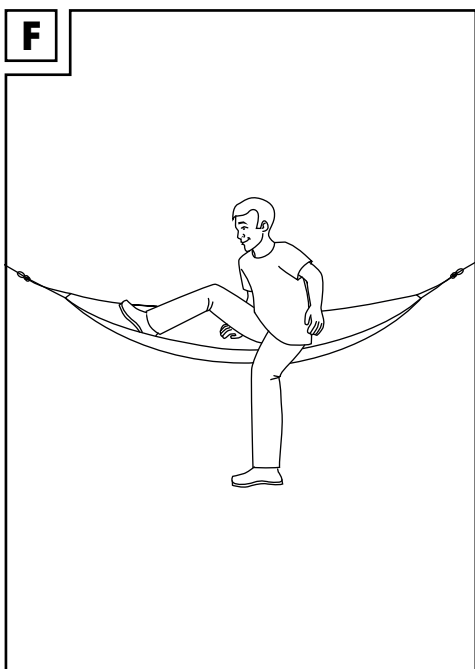
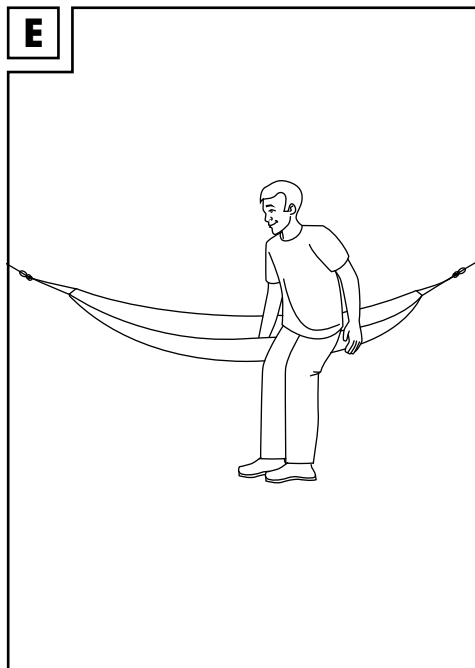
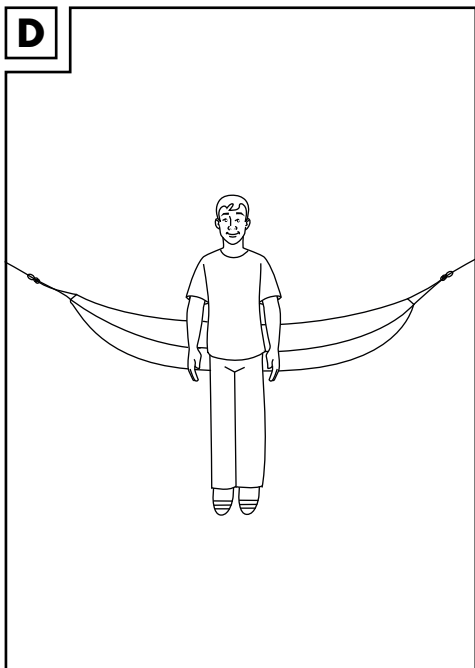

H

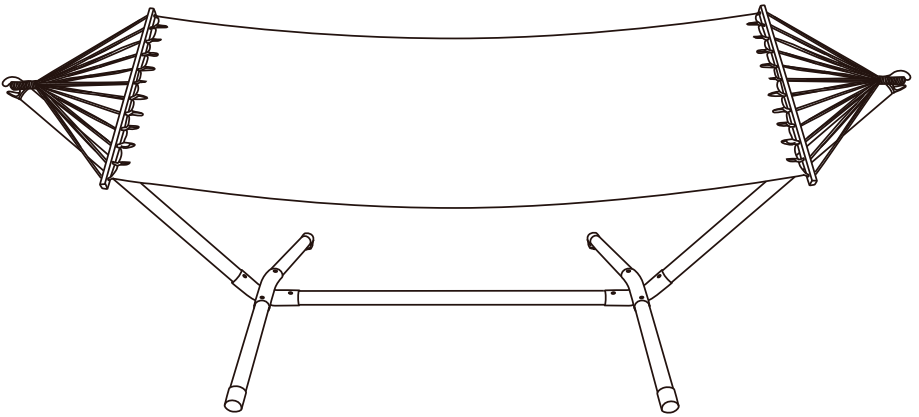

Congratulations!

You have chosen to purchase a high-quality product. Familiarise yourself with the product before using it for the first time.

 **Read the following instructions for use carefully.**

Use the product only as described and only for the given areas of application. Store these instructions for use carefully. When passing the product on to third parties, please also hand over all accompanying documents.

## Scope of delivery (fig. A)

2 x rod with one borehole (1)

4 x rod with bases (2)

1 x rod with two boreholes (3)

1 x hammock (4)

2 x connecting crosspiece (5)

2 x hook (6)

8 x wing screw (7)

4 x base cap (8)

1 x storage bag (9)

4 x rubber ring (10)

1 x instructions for use

## Technical data

Dimensions: approx. 290 x 120 x 110cm  
(L x W x H)

Reclining surface: approx. 200 x 100cm (L x W)



Maximum load: 100 kg



Date of manufacture (month/year):  
01/2022

## Intended use

The product is for lying down and resting by a person over the age of 12 with a maximum weight of 100kg. The product is intended for private use.

## Safety instructions

**Important: Read these instructions for use carefully and be sure to keep it handy!**

### Danger to life!

- Never leave children unsupervised with the packaging material. Risk of suffocation.
- Warning. The product is not suitable for use by unsupervised children due to openings that represent a potential risk of strangulation.
- Warning. Not suitable for children under 12.

### Risk of injury!

- Change in material due to the weather conditions! The material is affected by sun, UV radiation, rain, relative air humidity, and temperature.  
There is a risk that the product will not withstand the specified loads thus pose a risk of injury due to changes in the material. Do not expose the product needlessly to long-term weather effects.
- Keep the product away from children.
- The product is not a toy.
- Use the product only for its intended purpose.
- An adult should always assemble the product.
- Do not allow the product to be used as a swing, for climbing on, or as gymnastics equipment. Do not stand up in the product, do not climb in feet first, and do not put your head between the suspension cords.
- Ropes and materials wear out and can become fragile. Check the product for damage or wear before each use. The product may be used only when in good working order and condition!
- Use only the manufacturer's recommended accessories and appropriate replacement parts.
- Do not use the product over rammed earth, cement, asphalt, or other hard surfaces.
- If possible, use the product only on surfaces that can absorb impacts, such as carpets or outdoor grass surfaces so as to minimise the risk of injury when falling out of the hammock.

- Before using, be absolutely sure that the product has been suspended correctly.
- Keep a sufficient minimum clearance of 1.5m from the sides as they swing out.

## Assembly

1. Assemble the hammock as described in figs. B and C.

**Warning.** The hooks (6) must be pointing in the direction indicated in fig. C. Incorrect assembly can lead to serious injury.

## Use

### Important!

When getting into and out of the product, have someone else help you in order to minimise the risk of falling out. Always check that the product has been correctly suspended before each use.

### Getting into and out of the product without the help of a second person

1. Stand close to the middle of the product (fig. D).
2. Hold the product steady with one hand. (Fig. E)
3. Sit down carefully in the product while holding it steady with your hand. (Fig. F).
4. Lie down full length in the product. (Fig. G).

## Storage, cleaning

When stored outdoors the product should be covered by a tarpaulin. Make sure that there is adequate air circulation and keep the tarpaulin dry. When not in use, always store the product clean and dry at room temperature. Only clean the product with a damp cloth and wipe dry afterwards.

**IMPORTANT!** Never clean the product with harsh cleaning agents.

## Notes on the guarantee and service handling

The product was produced with great care and under continuous quality control. DELTA-SPORT HANDELSKONTOR GmbH gives private end customers a three-year guarantee on this product from the date of purchase (guarantee period) in accordance with the following provisions.

The guarantee is only valid for material and manufacturing defects. The guarantee does not cover parts subject to normal wear and tear that are thus considered wear parts (e.g. batteries) or fragile parts such as switches, rechargeable batteries, or parts made of glass.

Claims under this guarantee are excluded if the product has been used incorrectly, improperly, or contrary to the intended purpose, or if the provisions in the instructions for use were not observed, unless the end customer proves that a material or manufacturing defect exists that was not caused by one of the aforementioned circumstances.

Claims under the guarantee can only be made within the guarantee period by presenting the original sales receipt. Please therefore keep the original sales receipt. The guarantee period is not extended by any repairs carried out under the guarantee, under statutory guarantees, or as a gesture of goodwill. This also applies to replaced and repaired parts.

If you wish to make a claim please first contact the service hotline mentioned below or contact us by e-mail. If there is a guarantee case, then the product will be repaired or replaced free of charge to you or the purchase price will be refunded, depending on our choice.

Your legal rights, in particular guarantee claims against the respective seller, are not limited by this guarantee.

IAN: 385209\_2107

**GB** Service Great Britain  
Tel.: 0800 404 7657  
E-Mail: [deltasport@idl.co.uk](mailto:deltasport@idl.co.uk)

**IE** Service Ireland  
**NI** Tel.: 1890 930 034  
(0,08 EUR/Min., (peak))  
(0,06 EUR/Min., (off peak))  
E-Mail: [deltasport@idl.ie](mailto:deltasport@idl.ie)

Hjertelig tillykke!

Du har valgt at købe et kvalitetsprodukt. Lær produktet at kende, inden du bruger det første gang.

 **Det gør du ved at læse nedenstående brugervejledning omhyggeligt.**

Brug kun produktet som beskrevet og til de angivne anvendelsesområder. Opbevar denne brugervejledning et sikkert sted. Udlever også alle dokumenter, hvis produktet videregives til en tredjepart.

## Leveringsomfang (afb. A)

- 2 x stang med et borehul (1)
- 4 x stang med fødder (2)
- 1 x stang med to borehuller (3)
- 1 x hængekøje (4)
- 2 x forbindelseskryds (5)
- 2 x krog (6)
- 8 x fingerskrue (7)
- 4 x fodkappe (8)
- 1 x opbevaringstaske (9)
- 4 x gummiring (10)
- 1 x brugervejledning

## Tekniske data

Mål: ca. 290 x 120 x 110 cm (L x B x H)

Liggeflade: ca. 200 x 100 cm (L x B)



Maksimal belastning: 100 kg



Fremstillingsdato (måned/år):  
01/2022

## Tilsigtet brug

Artiklen fungerer som liggeplads for en person op til 100 kg fra 12 år. Artiklen er beregnet til privat brug.

## Sikkerhedsoplysninger

**Vigtigt: Læs denne brugervejledning omhyggeligt og sørg for at gemme den!**

## Livsfare!

- Lad aldrig børn være uden opsyn med emballagematerialet. Der er kvælningfare.

- Advarsel. På grund af åbninger, der kan udgøre potentiel fare for strangulering, er denne artikel ikke egnet til at blive benyttet af børn uden opsyn.
- Advarsel. Ikke egnet til personer under 12 år.

## Fare for skader!

- Materialeforandring grundet vejrpåvirkning! Sol, UV-stråling, regn, relativ luftfugtighed og temperatur påvirker materialet. Der er fare for, at artiklen grundet materialeforandring ikke kan overholde de angivne belastninger og dermed udgør en risiko for tilskadekomst. Udsæt ikke artiklen for unødigt lange vejrpåvirkninger.
- Opbevar artiklen utilgængeligt for børn.
- Artiklen er ikke legetøj.
- Brug kun artiklen til det angivne formål.
- Opstilling skal altid foretages af en voksen.
- Sørg for, at artiklen ikke anvendes som gynge, klatrestativ eller gymnastikredskab. Stå ikke på artiklen, stig ikke op med fødderne først, og stik ikke hovedet gennem ophængssnorene.
- Tovværk og stof slides og kan blive skørt. Kontrollér artiklen for beskadigelser eller slid før hver brug. Artiklen må kun bruges i fejlfri tilstand!
- Anvend kun tilbehør og reservedele godkendt af producenten.
- Anvend ikke artiklen over faststampet jord, cement, asfalt eller andre hårde underlag.
- Benyt så vidt muligt kun artiklen på underlag med støddæmpende egenskaber, som tæppe eller græsplæne i det fri, for at minimere risiko for tilskadekomst ved at falde ud af hængekøjen.
- Undersøg altid før anvendelse, om artiklen er hængt korrekt op.
- Sørg for passende frirum på min. 1,5 m til de svingende sider.

## Montering

1. Montér hængekøjen som vist i afbildningerne B og C.

**Advarsel.** Krogenes (6) retning skal svare til anvisningen i afb. C. Forkert montering kan føre til svær tilskadekomst.



## Anvendelse

### Vigtigt!

Få hjælp af en anden person ved ind- og udstigning for at minimere faren for at falde ud. Undersøg altid før hver brug, at artiklen er hængt rigtigt op.

### Ind- og udstigning af artiklen uden hjælp fra en anden person

1. Stå tæt på midten foran artiklen (afb. D).
2. Bring artiklen i balance med den ene hånd. (afb. E)
3. Sæt dig forsigtigt i artiklen, og hold den imens i balance med hånden. (afb. F).
4. Læg dig helt op i artiklen. (afb. G).

## Opbevaring, rengøring

Ved opbevaring udenfor ska artiklen være dækket af en presenning. Sørg for, at der er tilstrækkelig luftcirkulation, og hold presenningen tør. Opbevar altid artiklen tør og ren ved stuetemperatur, når den ikke er i brug. Rengør kun med en fugtig klud, og tør af bagefter. VIGTIGT! Må aldrig rengøres med skrappe rengøringsmidler.

## Henvisninger vedr. bortskaffelse

Bortskaf artikel og emballage i overensstemmelse med lokalt gældende forskrifter. Embalagematerialer som f.eks. plastposer hører ikke hjemme i børnehænder. Opbevar emballagen utilgængeligt for børn.



Bortskaf produkter og emballage miljørigtigt.



Genbrugskoden anvendes til mærkning af forskellige materialer med henblik på genvinding. Koden består af genbrugssymbolet – som afspejler genvindingskredsløbet – og et nummer, der kendetegner materialet.

## Oplysninger om garanti og servicehåndtering

Varen er fremstillet med største omhu og under løbende kontrol. DELTA-SPORT HANDELS-KONTOR GmbH yder private slutkunder tre års garanti på varen fra købsdato (Garantifrist) i henhold til følgende bestemmelser. Garantien gælder kun for materiale- og fremstillingsfejl. Garantien omfatter ikke dele, der er udsat for normal slid og derfor skal betragtes som sliddele (f.eks. batterier) og ikke skrøbelige dele, f.eks. kontakter, genopladelige batterier eller dele, der er fremstillet af glas. Garantien kan ikke gøres gældende, hvis varen er blevet anvendt ukorrekt eller uagtsomt eller til andre formål end det tilsigtede eller i det tilsigtede omfang. Garantien bortfalder ligeledes ved manglende overholdelse af anvisningerne i betjeningsvejledningen. Kunden skal kunne påvise, at der er tale om materiale- eller fremstillingsfejl og ikke fejl som følge af ovenstående omstændigheder. Garantien kan kun gøres gældende i garanti-perioden mod fremvisning af original kvittering. Gem derfor den originale kvittering. Garantiperioden forlænges ikke i tilfælde af reparation i henhold til garantien, den lovpligtige garanti eller pr. kulance. Dette gælder også for udskiftede og reparerede dele.

I tilfælde af klager er det muligt at kontakte nedenstående servicelinje eller kontakte os pr. e-mail. Ved garantisager vil vi efter eget skøn reparere varen uden beregning, ombytte varen eller refundere købsprisen. Der er ingen yderligere rettigheder under garantien. Dine lovmæssige rettigheder, herunder navnlig garantikrav over for sælger, indskrænkes ikke som følge af denne garanti.

IAN: 385209\_2107

 Service Danmark  
Tel.: 32 710005  
E-Mail: [deltasport@lidl.dk](mailto:deltasport@lidl.dk)

Félicitations !

Vous venez d'acquérir un article de grande qualité. Avant la première utilisation, familiarisez-vous avec l'article.



**Pour cela, veuillez lire attentivement la notice d'utilisation suivante.**

Utilisez l'article uniquement comme indiqué et pour les domaines d'utilisation mentionnés. Conservez bien cette notice d'utilisation. Si vous cédez l'article à un tiers, veuillez à lui remettre l'ensemble de la documentation.

## Contenu de la livraison (fig. A)

- 2 barre avec un trou (1)
- 4 barre avec pieds (2)
- 1 barre avec deux trous (3)
- 1 hamac (4)
- 2 croix de connexion (5)
- 2 crochet (6)
- 8 vis à ailettes (7)
- 4 capuchon pour les pieds (8)
- 1 sac de rangement (9)
- 4 x anneau en caoutchouc (10)
- 1 notice d'utilisation

## Données techniques

Dimensions : env. 290 x 120 x 110 cm (L x l x h)

Surface de couche : env. 200 x 100 cm (L x l)



Charge maximale : 100 kg



Date de fabrication (mois/année) :  
01/2022

## Utilisation conforme

L'article est conçu pour qu'une personne jusqu'à 100 kg et à partir de 12 ans puisse s'allonger dessus. L'article est destiné uniquement à un usage prévu.



## Consignes de sécurité

**Important : Lisez attentivement cette notice d'utilisation et conservez-la absolument !**



## Danger de mort !

- Ne laissez jamais des enfants manipuler le matériau d'emballage sans surveillance. Danger d'étouffement.
- Attention. En raison des ouvertures, qui peuvent présenter un risque de strangulation potentiel, l'article n'est pas adapté à une utilisation par des enfants sans surveillance.
- Attention. Ne convient pas aux enfants de moins de 12 ans.



## Risque de blessure !

- Modification du matériau en fonction des influences météorologiques ! Le soleil, les rayons UV, la pluie, l'humidité relative et les températures influencent le matériau. L'article risque de ne pas résister aux conditions spécifiées si son matériau subit des modifications, ce qui peut entraîner un risque de blessure. N'exposez pas l'article aux influences météorologiques pendant une période inutilement longue.
- Tenez l'article hors de portée des enfants.
- Cet article n'est pas un jouet.
- Utilisez l'article uniquement pour son usage prévu.
- Le montage doit toujours être assuré par un adulte.
- Veillez à ce que l'article ne soit pas utilisé comme une balançoire, une structure d'escalade ou un équipement de gymnastique. Ne vous tenez pas debout dans l'article, ne montez pas les pieds en premier et ne passez pas votre tête entre les cordes de suspension.
- Les cordes et les tissus sont sujets à l'usure et peuvent devenir cassants. Avant chaque utilisation, vérifiez que l'article ne montre aucun signe de dégradation ou d'usure. L'article ne doit être utilisé qu'en parfait état !
- N'utilisez que des accessoires et des pièces de rechange appropriés et confirmés par le fabricant.
- Ne pas utiliser l'article sur de la terre battue, du ciment, de l'asphalte ou d'autres surfaces dures.

- Dans la mesure du possible, n'utilisez l'article que sur des sols ayant des propriétés d'absorption des chocs, comme la moquette ou le gazon extérieur, afin de minimiser le risque de blessure en cas de chute du hamac.
- Avant de l'utiliser, assurez-vous bien que l'article a été accroché correctement.
- Respectez une distance suffisante de 1,5 m minimum par rapport aux côtés qui oscillent.

## Montage

1. Montez le hamac comme illustré sur les figures B et C.

**Attention.** L'orientation des crochets (δ) doit correspondre aux indications de la fig. C. Un montage incorrect peut occasionner des blessures graves.

## Utilisation

### Important !

Demandez à une deuxième personne de vous aider à entrer et sortir de l'article pour minimiser le risque de chute. Avant chaque utilisation, vérifiez toujours que l'article est correctement suspendu.

### Entrer et sortir de l'article sans l'aide d'une deuxième personne

1. Tenez-vous près du centre de l'article (fig. D).
2. Équilibrez l'article avec une main. (Fig. E)
3. Asseyez-vous avec précaution dans l'article tout en le tenant en équilibre avec votre main. (Fig. F).
4. Installez-vous complètement dans l'article. (Fig. G).

## Stockage, nettoyage

Pour un stockage en extérieur, l'article doit être recouvert d'une bâche. Assurez une circulation de l'air suffisante et maintenez la bâche au sec. Lorsque vous n'utilisez pas l'article, rangez-le toujours dans un endroit sec et propre à une température ambiante. Nettoyez l'article uniquement avec un chiffon de nettoyage humide, puis l'essayez.

**IMPORTANT !** Ne jamais laver avec des produits de nettoyage agressifs.

## Indications concernant la garantie et le service après-vente

L'article a été produit avec grand soin et sous un contrôle constant. DELTA-SPORT HANDELS-KONTOR GmbH accorde au client final privé une garantie de trois ans sur cet article à compter de la date d'achat (période de garantie) conformément aux dispositions suivantes. La garantie ne vaut que pour les défauts de matériaux et de fabrication. La garantie ne couvre pas les pièces soumises à une usure normale, lesquelles doivent donc être considérées comme des pièces d'usure (comme par ex. les piles), de même qu'elle ne couvre pas les pièces fragiles, telles que les interrupteurs, les batteries ou les pièces fabriquées en verre.

Les réclamations au titre de cette garantie sont exclues si l'article a été utilisé de manière abusive ou inappropriée, hors du cadre de son usage ou du champ d'application prévu ou si les instructions de la notice d'utilisation n'ont pas été respectées, à moins que le client final ne prouve que l'article présentait un défaut de matériau ou de fabrication n'étant pas dû à l'une des conditions mentionnées ci-dessus.

Les réclamations au titre de la garantie ne peuvent être adressées pendant la période de garantie qu'en présentant le ticket de caisse original. Veuillez pour cela conserver le ticket de caisse original. Ceci s'applique également aux pièces remplacées et réparées.

Si vous avez des plaintes à formuler, veuillez d'abord contacter le service d'assistance téléphonique ci-dessous ou nous contacter par courrier électronique. Si le cas est couvert par la garantie, nous nous engageons - à notre appréciation - à réparer ou à remplacer l'article gratuitement pour vous ou à vous rembourser le prix d'achat. Aucun autre droit ne découle de la garantie. Vos droits légaux, en particulier les droits de garantie contre le vendeur concerné, ne sont pas limités par cette garantie.

## **Article L217-16 du Code de la consommation**

Lorsque l'acheteur demande au vendeur, pendant le cours de la garantie commerciale qui lui a été consentie lors de l'acquisition ou de la réparation d'un bien meuble, une remise en état couverte par la garantie, toute période d'immobilisation d'au moins sept jours vient s'ajouter à la durée de la garantie qui restait à courir. Cette période court à compter de la demande d'intervention de l'acheteur ou de la mise à disposition pour réparation du bien en cause, si cette mise à disposition est postérieure à la demande d'intervention.

Indépendamment de la garantie commerciale souscrite, le vendeur reste tenu des défauts de conformité du bien et des vices rédhibitoires dans les conditions prévues aux articles L217-4 à L217-13 du Code de la consommation et aux articles 1641 à 1648 et 2232 du Code Civil.

## **Article L217-4 du Code de la consommation**

Le vendeur livre un bien conforme au contrat et répond des défauts de conformité existant lors de la délivrance.

Il répond également des défauts de conformité résultant de l'emballage, des instructions de montage ou de l'installation lorsque celle-ci a été mise à sa charge par le contrat ou a été réalisée sous sa responsabilité.

## **Article L217-5 du Code de la consommation**

Le bien est conforme au contrat :

1° S'il est propre à l'usage habituellement attendu d'un bien semblable et, le cas échéant :

- s'il correspond à la description donnée par le vendeur et possède les qualités que celui-ci a présentées à l'acheteur sous forme d'échantillon ou de modèle ;
- s'il présente les qualités qu'un acheteur peut légitimement attendre eu égard aux déclarations publiques faites par le vendeur, par le producteur ou par son représentant, notamment dans la publicité ou l'étiquetage ;

2° Ou s'il présente les caractéristiques définies d'un commun accord par les parties ou être propre à tout usage spécial recherché par l'acheteur, porté à la connaissance du vendeur et que ce dernier a accepté.

## **Article L217-12 du Code de la consommation**

L'action résultant du défaut de conformité se prescrit par deux ans à compter de la délivrance du bien.

## **Article 1641 du Code civil**

Le vendeur est tenu de la garantie à raison des défauts cachés de la chose vendue qui la rendent impropre à l'usage auquel on la destine, ou qui diminuent tellement cet usage que l'acheteur ne l'aurait pas acquise, ou n'en aurait donné qu'un moindre prix, s'il les avait connus.

## **Article 1648 1er alinéa du Code civil**

L'action résultant des vices rédhibitoires doit être intentée par l'acquéreur dans un délai de deux ans à compter de la découverte du vice.

Les pièces détachées indispensables à l'utilisation du produit sont disponibles pendant la durée de la garantie du produit.

IAN : 385209\_2107

 Service Belgique

Tel. : 070 270 171 (0,15 EUR/Min.)

E-Mail : [deltasport@lidl.be](mailto:deltasport@lidl.be)

Gefeliciteerd!

Met uw aankoop hebt u voor een hoogwaardig artikel gekozen. Zorg ervoor dat u voor het eerste gebruik met het artikel vertrouwd raakt.

 **Lees hiervoor de volgende gebruiksaanwijzing zorgvuldig door.**

Gebruik het artikel alleen zoals omschreven en voor het aangegeven doel. Bewaar deze gebruiksaanwijzing goed. Geef alle documenten mee als u het artikel aan iemand anders geeft.

## In het leveringspakket inbegrepen (afb. A)

- 2 x stang met één boorgat (1)
- 4 x stang met poten (2)
- 1 x stang met twee boorgaten (3)
- 1 x hangmat (4)
- 2 x aansluitkruis (5)
- 2 x haak (6)
- 8 x vleugelschroef (7)
- 4 x pootdop (8)
- 1 x opbergtas (9)
- 4 x rubberen ring (10)
- 1 x gebruiksaanwijzing

## Technische gegevens

Afmetingen: ca. 290 x 120 x 110 cm (l x b x h)

Ligvlak: ca. 200 x 100 cm (l x b)



Maximale belasting: 100 kg



Productiedatum (maand/jaar):  
01/2022

## Voorgeschreven gebruik

Het artikel dient als ligmogelijkheid voor één persoon tot 100 kg vanaf 12 jaar. Het artikel is bestemd voor privégebruik.

## Veiligheidsinstructies

**Belangrijk: Lees deze gebruiksaanwijzing zorgvuldig en berg ze onvoorwaardelijk op!**

### Levensgevaar!

- Laat kinderen nooit zonder toezicht met het verpakkingsmateriaal. Er bestaat verstikkingsgevaar.
- Waarschuwing. Op grond van openingen die een potentieel ophangingsgevaar kunnen vormen, is dit artikel niet geschikt voor het gebruik door kinderen zonder toezicht.
- Waarschuwing. Niet geschikt voor personen jonger dan 12 jaar.

### Gevaar voor blessures!

- Verandering van het materiaal door weersinvloeden! Zon, ultraviolette straling, regen, relatieve luchtvochtigheid en temperaturen beïnvloeden het materiaal. Het gevaar bestaat dat het artikel door verandering van het materiaal niet tegen de aangegeven vormen van belasting bestand is en bijgevolg een gevaar voor blessures vormt. Stel het artikel niet onnodig bloot aan langdurige weersinvloeden.
- Houd het artikel buiten het bereik van kinderen.
- Het artikel is geen speelgoed.
- Gebruik het artikel alleen voor het aangegeven doeleinde.
- De montage dient altijd door een volwassene te gebeuren.
- Let erop dat het artikel niet als schommel, klimrek of gymnastiektoestel gebruikt wordt. Ga niet rechtop in het artikel staan, stap niet eerst met de voeten in en steek uw hoofd niet door de ophangtouwen.
- Touwen en stoffen verslijten en kunnen broos worden. Controleer het artikel telkens vóór gebruik op beschadigingen of slijtageverschijnselen. Het artikel mag uitsluitend in een perfecte staat gebruikt worden!
- Gebruik alleen de door de fabrikant bevestigde accessoires en passende reserveonderdelen.

- Gebruik het artikel niet over vastgestampte aarde, cement, asfalt- of andere harde vloeren.
- Gebruik het artikel zo mogelijk alleen op vloeren met schokdempende eigenschappen, zoals tapijt of een met gras begroeide bodem in de open lucht, om het risico voor blessures tot een minimum te herleiden indien u uit de hangmat valt.
- Controleer vóór gebruik in ieder geval, of het artikel correct opgehangen werd.
- Neem voldoende vrije ruimte van min. 1,5 m tot de zijkanten van een bewegende hangmat in acht.

## Montage

1. Monteer de hangstoel in overeenstemming met de afbeeldingen B en C.

**Waarschuwing.** De richting van de haken (ó) moet met de aanwijzing in afb. C overeenstemmen. Een verkeerde montage kan tot ernstige blessures leiden.

## Gebruik

### Belangrijk!

Laat u door een tweede persoon bij het instappen in en het uitstappen uit het artikel helpen om het risico, uit de hangmat te vallen, tot een minimum te herleiden. Controleer steeds telkens vóór gebruik, of het artikel correct opgehangen werd.

### Instappen in en uitstappen uit het artikel zonder de hulp van een tweede persoon

1. Ga dicht vóór het midden van de hangmat staan (afb. D).
2. Balanceer het artikel met één hand uit. (Afb. E)
3. Ga voorzichtig zitten in het artikel en balanceer het daarbij met de hand uit. (Afb. F).
4. Ga volledig in het artikel liggen. (Afb. G).

## Opslag, reiniging

Wanneer het artikel buitenshuis opgeborgen wordt, dient het met een dekzeil afgedekt te worden. Let op voldoende luchtcirculatie en houd het dekzeil droog. Bewaar het artikel wanneer u dit niet gebruikt altijd droog en schoon op kamertemperatuur.

Reinig het artikel alleen met een vochtige schoonmaakdoek en droog het vervolgens af. **BELANGRIJK!** Reinig nooit met agressieve reinigingsmiddelen.

## Afvalverwerking

Voer het artikel en verpakkingsmaterialen in overeenstemming met actuele lokale voorschriften af. Verpakkingsmaterialen, zoals bv. foliezakjes, horen niet thuis in kinderhanden. Berg het verpakkingsmateriaal buiten het bereik van kinderen op.



Voer de producten en verpakkingen op milieuvriendelijke wijze af.



De recyclingcode dient om verschillende materialen te kenmerken ten behoeve van hergebruik via het recyclingproces.

De code bestaat uit het recyclingsymbool, dat het recyclingproces weerspiegelt, en een getal dat het materiaal identificeert.

## Opmerkingen over garantie en serviceafhandeling

Het artikel werd met de grootste zorgvuldigheid en onder permanent toezicht geproduceerd. De firma DELTA-SPORT HANDELSKONTOR GmbH verleent particuliere eindklanten op dit artikel drie jaar garantie, te rekenen vanaf de datum van aankoop (garantietermijn) en dit op grond van de volgende bepalingen. De garantie geldt alleen voor materiaal- en verwerkingsfouten.

De garantie is niet van toepassing op onderdelen die aan een normale slijtage onderhevig zijn en daarom als niet-slijtvaste onderdelen te beschouwen zijn (bv. batterijen) en evenmin op breekbare onderdelen, bv. schakelaars, accu's of onderdelen die van glas gemaakt zijn. Uit de garantie voortvloeiende claims zijn uitgesloten als het artikel onvakkundig, verkeerd of niet in het kader van de voorziene bepaling of in het kader van het voorziene gebruiksdoeleinde gebruikt werd of indien richtlijnen in de gebruiksaanwijzing niet in acht genomen werden, tenzij de eindklant aantoonde dat er sprake is van een materiaal- of verwerkingsfout die niet op één van de hoger vermelde omstandigheden gebaseerd is.

Uit de garantie voortvloeiende claims kunnen alleen tijdens de garantieperiode op vertoon van de originele kassabon ingediend worden. Gelieve daarom de originele kassabon te bewaren. De garantieperiode wordt door eventuele reparaties op grond van de garantie, wettelijke waarborg of coulance niet verlengd. Dit geldt ook voor vervangen en gerepareerde onderdelen.

Gelieve u bij klachten in eerste instantie tot de hieronder vermelde servicehotline te richten of met ons per e-mail contact op te nemen. Is er sprake van een garantiegeval, dan wordt het artikel door ons – naar onze keuze – voor u gratis gerepareerd, wordt het vervangen of wordt de aankoopssom terugbetaald. Verdere rechten op grond van de garantie bestaan niet.

Uw wettelijke rechten, in het bijzonder rechten op garantie tegenover de betreffende verkoper, worden door deze garantie niet beperkt.

IAN: 385209\_2107

- Ⓛ**BE** Service België  
Tel.: 070 270 171 (0,15 EUR/Min.)  
E-Mail: [deltasport@lidl.be](mailto:deltasport@lidl.be)
- Ⓛ**NL** Service Nederland  
Tel.: 0900 0400223 (0,10 EUR/Min.)  
E-Mail: [deltasport@lidl.nl](mailto:deltasport@lidl.nl)

Herzlichen Glückwunsch!

Mit Ihrem Kauf haben Sie sich für einen hochwertigen Artikel entschieden. Machen Sie sich vor der ersten Verwendung mit dem Artikel vertraut.



**Lesen Sie hierzu aufmerksam die nachfolgende Gebrauchsanweisung.**

Benutzen Sie den Artikel nur wie beschrieben und für die angegebenen Einsatzbereiche. Bewahren Sie diese Gebrauchsanweisung gut auf. Händigen Sie alle Unterlagen bei Weitergabe des Artikels an Dritte ebenfalls mit aus.

## Lieferumfang (Abb. A)

- 2 x Stange mit einem Bohrloch (1)
- 4 x Stange mit Füßen (2)
- 1 x Stange mit zwei Bohrlochern (3)
- 1 x Hängematte (4)
- 2 x Anschlusskreuz (5)
- 2 x Haken (6)
- 8 x Flügelschraube (7)
- 4 x Fußkappe (8)
- 1 x Aufbewahrungstasche (9)
- 4 x Gummiring (10)
- 1 x Gebrauchsanweisung

## Technische Daten

Maße: ca. 290 x 120 x 110 cm (L x B x H)

Liegefläche: ca. 200 x 100 cm (L x B)



Maximale Belastung: 100 kg



Herstellungsdatum (Monat/Jahr):  
01/2022

## Bestimmungsgemäße Verwendung

Der Artikel dient als Liegemöglichkeit für eine Person bis 100 kg ab 12 Jahren. Der Artikel ist für den privaten Gebrauch bestimmt.



**Sicherheitshinweise**  
**Wichtig: Lesen Sie diese Gebrauchsanweisung sorgfältig und bewahren Sie diese unbedingt auf!**



**Lebensgefahr!**

- Lassen Sie Kinder niemals unbeaufsichtigt mit dem Verpackungsmaterial. Es besteht Erstickungsgefahr.
- Achtung. Aufgrund von Öffnungen, die eine potentielle Strangulationsgefahr darstellen können, ist dieser Artikel nicht für die unbeaufsichtigte Nutzung durch Kinder geeignet.
- Achtung. Nicht für Personen unter 12 Jahren geeignet.



**Verletzungsgefahr!**

- Materialveränderung durch Wettereinflüsse! Sonne, UV-Strahlung, Regen, relative Luftfeuchtigkeit sowie Temperaturen beeinflussen das Material. Es besteht die Gefahr, dass der Artikel durch Materialveränderung nicht den angegebenen Belastungen standhält und somit eine Verletzungsgefahr darstellt. Setzen Sie den Artikel nicht unnötig lange Wettereinflüssen aus.
- Halten Sie den Artikel von Kindern fern.
- Der Artikel ist kein Spielzeug.
- Verwenden Sie den Artikel nur zum angegebenen Zweck.
- Der Aufbau sollte immer durch einen Erwachsenen erfolgen.
- Achten Sie darauf, dass der Artikel nicht als Schaukel, Klettergerüst oder Turngerät verwendet wird. Stellen Sie sich nicht in den Artikel, steigen Sie nicht zuerst mit den Füßen ein und stecken Sie Ihren Kopf nicht durch die Aufhängeschnüre.
- Seile und Stoffe nutzen ab und können brüchig werden. Prüfen Sie den Artikel vor jedem Gebrauch auf Beschädigungen oder Abnutzungen. Der Artikel darf nur in einwandfreiem Zustand verwendet werden!
- Verwenden Sie nur das vom Hersteller bestätigte Zubehör und entsprechende Ersatzteile.
- Verwenden Sie den Artikel nicht über festgestampfter Erde, Zement-, Asphalt- oder anderen harten Böden.



- Benutzen Sie den Artikel wenn möglich nur auf Böden mit stoßdämpfenden Eigenschaften, wie Teppich oder Grasboden im Freien, um das Verletzungsrisiko beim Hinausfallen aus der Hängematte zu minimieren.
- Überprüfen Sie vor der Verwendung unbedingt, ob der Artikel korrekt aufgehängt wurde.
- Beachten Sie einen ausreichenden Freiraum von min. 1,5 m zu den ausschlagenden Seiten.

## Montage

1. Montieren Sie die Hängeliege gemäß den Abbildungen B und C.

**Achtung.** Die Richtung der Haken (ó) muss der Anweisung in Abb. C entsprechen. Eine falsche Montage kann zu schweren Verletzungen führen.

## Verwendung

### Wichtig!

Lassen Sie sich von einer zweiten Person beim Ein- und Aussteigen aus dem Artikel helfen, um die Gefahr des Herausfallens zu minimieren. Überprüfen Sie stets vor jedem Gebrauch, dass der Artikel richtig aufgehängt worden ist.

### Ein- und Aussteigen aus dem Artikel ohne Hilfe einer zweiten Person

1. Stellen Sie sich dicht mittig vor den Artikel (Abb. D).
2. Balancieren Sie den Artikel mit einer Hand aus. (Abb. E)
3. Setzen Sie sich vorsichtig in den Artikel und balancieren Sie ihn dabei mit der Hand aus. (Abb. F).
4. Legen Sie sich vollständig in den Artikel. (Abb. G).

## Lagerung, Reinigung

Bei Lagerung im Außenbereich sollte der Artikel mit einer Plane abgedeckt werden. Achten Sie auf ausreichend Luftzirkulation und halten Sie die Plane trocken. Lagern Sie den Artikel bei Nichtbenutzung immer trocken und sauber bei Raumtemperatur. Nur mit einem feuchten Reinigungstuch reinigen und anschließend trockenwischen. **WICHTIG!** Nie mit scharfen Reinigungsmitteln reinigen.

## Hinweise zur Garantie und Serviceabwicklung

Der Artikel wurde mit großer Sorgfalt und unter ständiger Kontrolle produziert. DELTA-SPORT HANDELSKONTOR GmbH räumt privaten Endkunden auf diesen Artikel drei Jahre Garantie ab Kaufdatum (Garantiefrist) nach Maßgabe der folgenden Bestimmungen ein. Die Garantie gilt nur für Material- und Verarbeitungsfehler. Die Garantie erstreckt sich nicht auf Teile, die der normalen Abnutzung unterliegen und deshalb als Verschleißteile anzusehen sind (z. B. Batterien) sowie nicht auf zerbrechliche Teile, z. B. Schalter, Akkus oder Teile, die aus Glas gefertigt sind. Ansprüche aus dieser Garantie sind ausgeschlossen, wenn der Artikel unsachgemäß oder missbräuchlich oder nicht im Rahmen der vorgesehenen Bestimmung oder des vorgesehenen Nutzungsumfangs verwendet wurde oder Vorgaben in der Anleitung/Anweisung nicht beachtet wurden, es sei denn, der Endkunde weist nach, dass ein Material- oder Verarbeitungsfehler vorliegt, der nicht auf einem der vorgenannten Umstände beruht.

Ansprüche aus der Garantie können nur innerhalb der Garantiefrist unter Vorlage des Originalkassenbelegs geltend gemacht werden. Bitte bewahren Sie deshalb den Originalkassenbeleg auf. Die Garantiefrist wird durch etwaige Reparaturen aufgrund der Garantie, gesetzlicher Gewährleistung oder Kulanz nicht verlängert. Dies gilt auch für ersetzte und reparierte Teile. Bitte wenden Sie sich bei Beanstandungen zunächst an die untenstehende Service-Hotline oder setzen Sie sich per E-Mail mit uns in Verbindung. Liegt ein Garantiefall vor, wird der Artikel von uns – nach unserer Wahl – für Sie kostenlos repariert, ersetzt oder der Kaufpreis erstattet. Weitere Rechte aus der Garantie bestehen nicht. Ihre gesetzlichen Rechte, insbesondere Gewährleistungsansprüche gegenüber dem jeweiligen Verkäufer, werden durch diese Garantie nicht eingeschränkt.

IAN: 385209\_2107

**DE** Service Deutschland

Tel.: 0800-5435111

E-Mail: [deltasport@lidl.de](mailto:deltasport@lidl.de)

**AT** Service Österreich

Tel.: 0820 201 222 (0,15 EUR/Min.)

E-Mail: [deltasport@lidl.at](mailto:deltasport@lidl.at)

**CH** Service Schweiz

Tel.: 0842 665566 (0,08 CHF/Min.,  
Mobilfunk max. 0,40 CHF/Min.)

E-Mail: [deltasport@lidl.ch](mailto:deltasport@lidl.ch)



**DELTA-SPORT HANDELSKONTOR GMBH**

Wragekamp 6 • DE-22397 Hamburg  
GERMANY



01/2022

Delta-Sport-Nr.: HG-10174

---

11.26.2021 / PM 2:17

IAN 385209\_2107

6 D