



## HAMMER DRILL PSBM 750 B3

(HU)

### ÜTVEFÚRÓ

Az original használati utasítás fordítása

(CZ)

### PŘÍKLEPOVÁ VRTAČKA

Překlad originálního provozního návodu

(DE) (AT) (CH)

### SCHLAGBOHRMASCHINE

Originalbetriebsanleitung

(SI)

### UDARNI VRTALNIK

Prevod originalnega navodila za uporabo

(SK)

### PŘÍKLEPOVÁ VRTAČKA

Preklad originálneho návodu na obsluhu

IAN 336948\_2001



(HU)

Olvasás előtt kattintson az ábrát tartalmazó oldalra és végezetül ismerje meg a készülék mindegyik funkcióját.

---

(SI)

Pred branjem odprite stran s slikami in se nato seznanite z vsemi funkcijami naprave.

---

(CZ)

Před čtením si otevřete stranu s obrázky a potom se seznámte se všemi funkcemi přístroje.

---

(SK)

Pred čítaním si odklopte stranu s obrázkami a potom sa oboznámte so všetkými funkciami prístroja.

---

(DE) (AT) (CH)

Klappen Sie vor dem Lesen die Seite mit den Abbildungen aus und machen Sie sich anschließend mit allen Funktionen des Gerätes vertraut.

HU	Az originál használati utasítás fordítása	Oldal	1
SI	Prevod originalnega navodila za uporabo	Stran	11
CZ	Překlad originálního provozního návodu	Strana	21
SK	Překlad originálneho návodu na obsluhu	Strana	31
DE/AT/CH	Originalbetriebsanleitung	Seite	41

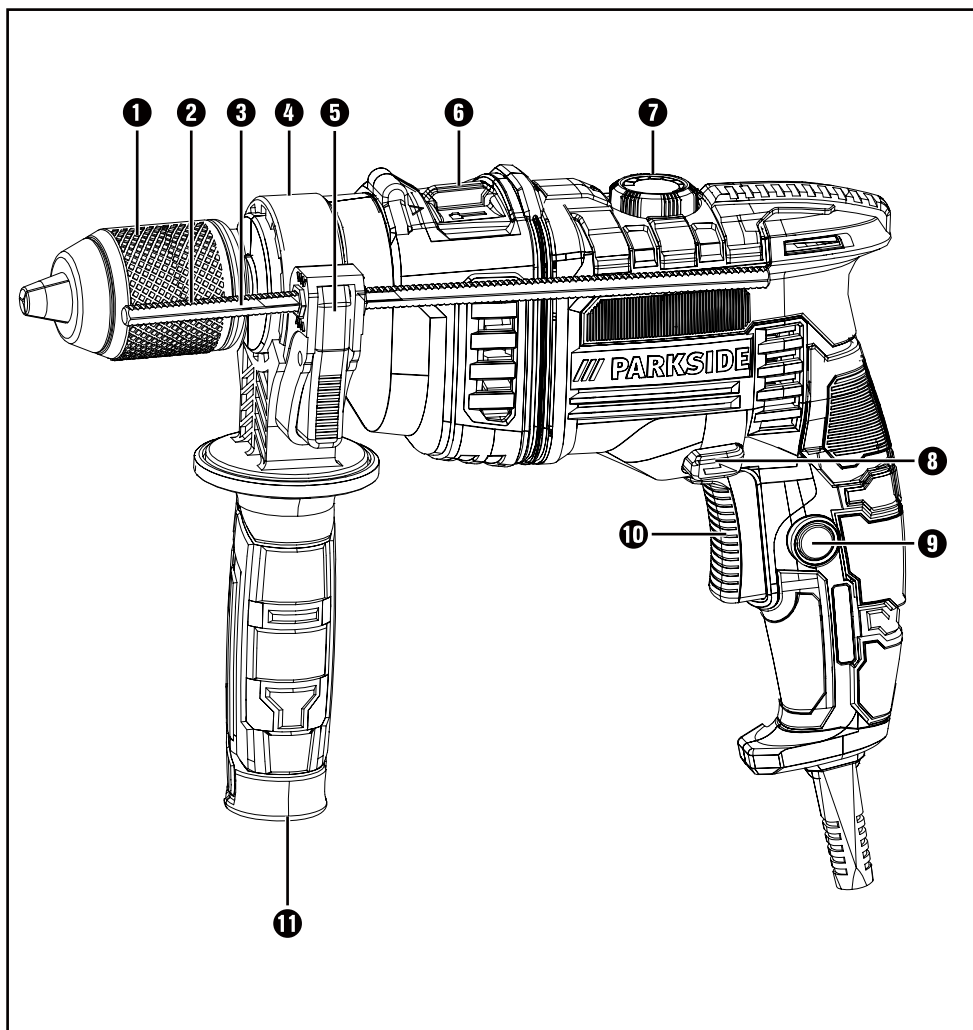

# Tartalomjegyzék

<b>Bevezető</b> .....	<b>2</b>
Rendeltetésszerű használat .....	2
Ábrázolt összetevők .....	2
A csomag tartalma .....	2
Műszaki adatok .....	2
<b>Általános biztonsági utasítások elektromos kéziszerszámokhoz</b> .....	<b>3</b>
1. Munkahelyi biztonság .....	3
2. Elektromos biztonság .....	3
3. Személyi biztonság .....	4
4. Az elektromos kéziszerszám használata és kezelése .....	4
5. Szerviz .....	5
<b>Fúrógépekre vonatkozó biztonsági utasítások</b> .....	<b>5</b>
Készülék-specifikus biztonsági utasítások .....	6
Eredeti tartozékok/kiegészítő eszközök .....	6
<b>Üzembe helyezés</b> .....	<b>6</b>
Pótmarkolat .....	6
Mélységütköző .....	6
Szerszámcsere .....	7
<b>Használat</b> .....	<b>7</b>
Üzem mód kiválasztása .....	7
Forgásirány kiválasztása .....	7
Fordulatszám beállítása .....	7
Be- és kikapcsolás .....	7
<b>Karbantartás és tisztítás</b> .....	<b>7</b>
<b>Ártalmatlanítás</b> .....	<b>8</b>
<b>A Kompernass Handels GmbH garanciája</b> .....	<b>8</b>
<b>Szerviz</b> .....	<b>9</b>
<b>Gyártja</b> .....	<b>9</b>
<b>Az eredeti megfelelőségi nyilatkozat fordítása</b> .....	<b>10</b>

## ÜTVEFÚRÓ PSBM 750 B3

### Bevezető

Gratulálunk új készüléke megvásárlásához. Vásárlásával kiváló minőségű termék mellett döntött. A használati útmutató a termék része. Fontos tudnivalókat tartalmaz a biztonságra, használatra és ártalmatlanításra vonatkozóan. A termék használata előtt ismerkedjen meg valamennyi használati és biztonsági utasítással. A terméket csak a leírtak szerint és a megadott célokra használja. A termék harmadik személynek történő továbbadása esetén adja át a készülékhez tartozó valamennyi leírást is.

### Rendeltetésszerű használat

A készülék az alábbi munkákhoz alkalmas:

- téglá, beton és kőzet ütvefúrása
- kőzet, fa és fém fúrása

A készülék minden más használata vagy módosítása nem rendeltetésszerűnek minősül és jelentős balesetveszélyt okozhat.

A nem rendeltetésszerű használatból eredő károkat a gyártó nem vállal felelősséget. A készülék nem alkalmas ipari használatra.



### Ábrázolt összetevők

- 1 gyorsbefogó fúrótokmány
- 2 mélységütközön lévő fogazat
- 3 mélységütköz
- 4 rögzítőgyűrű pótmarkolat
- 5 reteszelőgomb a mélységütközökhöz
- 6 funkcióválasztó kapcsoló
- 7 fordulatszám-szabályozó állítókerék
- 8 forgásirány-váltó kapcsoló
- 9 rögzítőgomb a be-, kikapcsolóhoz
- 10 Be-, kikapcsoló
- 11 pótmarkolat

### A csomag tartalma

- 1 ütvefúró
- 1 pótmarkolat (felszerelve)
- 1 mélységütköz
- 1 hordtáska
- 1 használati útmutató

### Műszaki adatok

Névleges teljesítményfelvétel	750 W
Névleges feszültség	230 V ~, 50 Hz (váltóáram)
Névleges üresjáratú fordulatszám	$n_0$ 50–3000 min <sup>-1</sup>
Ütésszám	max. 48000 min <sup>-1</sup>
Max. forgatónyomaték	10 Nm
Fúrótokmány kapacitása 	Ø max. 13 mm
Max. fúróátmérő	12 mm acélhoz 30 mm fához 14 mm betonhoz
Védelmi osztály	II /  (dupla szigetelés)

### Zajkibocsátási érték

A zaj mért értéke az EN 62841 szabványnak megfelelően került meghatározásra. Az elektromos kéziszerszám A-súlyozott zajszintjének jellemző értéke:

Hangnyomásszint	$L_{pA} = 84,7$ dB(A)
Bizonytalansági érték	K = 3 dB
Hangerőszint	$L_{WA} = 95,7$ dB(A)
Bizonytalansági érték	K = 3 dB



**Viseljen hallásvédőt!**

## Rezgés összértéke

Rezgés összértéke (három irány vektorösszege), az EN 62841 szabvány szerint mérve:

### Fém fúrása

(Főmarkolat)  $a_{h,D} = 7,245 \text{ m/s}^2$ ,  $K = 1,5 \text{ m/s}^2$

(Pótmarkolat)  $a_{h,D} = 5,947 \text{ m/s}^2$ ,  $K = 1,5 \text{ m/s}^2$

### Beton ütvefúrása

(Főmarkolat)  $a_{h,D} = 11,674 \text{ m/s}^2$ ,  $K = 1,5 \text{ m/s}^2$

(Pótmarkolat)  $a_{h,D} = 9,645 \text{ m/s}^2$ ,  $K = 1,5 \text{ m/s}^2$

## MEGJEGYZÉS

- ▶ A megadott rezgés-kibocsátási értékek és a megadott zajkibocsátási értékek szabványos mérési eljárással lettek meghatározva és felhasználhatók az elektromos szerszámok egymással való összehasonlítására.
- ▶ A megadott rezgés összértékek és zajkibocsátási szintek a terhelés előzetes megbecsüléséhez is felhasználhatók.

## ⚠ FIGYELMEZTETÉS!

- ▶ A rezgés-kibocsátási érték és zajkibocsátási szint az elektromos kéziszerszám tényleges használata során a megadott értékektől eltérhet annak függvényében, hogy miként és hogyan használja az elektromos készüléket, és különösen, hogy milyen fajta munkadarábon dolgozik.
- ▶ Próbálja a terhelést a lehető legalacsonyabb szinten tartani. A rezgésterhelés csökkenthető például kesztyű viselésével a szerszám használata során, illetve a munkaidő korlátozásával. Ebben az esetben a működési ciklus minden részét figyelembe kell venni (például amikor az elektromos kéziszerszám ki van kapcsolva, és amikor bár be van kapcsolva, de terhelés nélkül fut).



## Általános biztonsági utasítások elektromos kéziszerszámokhoz



### ⚠ FIGYELMEZTETÉS!

- ▶ Tanulmányozza az elektromos kéziszerszámhoz tartozó összes biztonsági figyelmeztetést, utasítást, ábrát és műszaki adatot. Az alábbi utasítások figyelmen kívül hagyása áramütést, tüzet és/vagy súlyos sérüléseket okozhat.

### Őrizze meg az összes biztonsági előírást és utasítást későbbi használatra.

A biztonsági előírásokban használt „elektromos kéziszerszám” kifejezés hálózatról (hálózati vezetéken át) üzemeltetett elektromos kéziszerszámokra vagy akkumulátoros elektromos kéziszerszámokra (hálózati vezeték nélkül) vonatkozik.

## 1. Munkahelyi biztonság

- Tartsa tisztán és jól megvilágítva a munkaterületét. A rendtelenség és a rosszul megvilágított munkaterület balesetet okozhat.
- Ne dolgozzon az elektromos kéziszerszámmal olyan robbanásveszélyes környezetben, ahol gyúlékony folyadékok, gázok vagy porok vannak. Az elektromos kéziszerszámok szikráznak, a szikra pedig meggyújthatja a port vagy gőzöket.
- Az elektromos kéziszerszám használata közben ne engedjen közel gyermekeket és más személyeket. Ha elterelik a figyelmét, elveszítheti uralmát az elektromos kéziszerszám felett.

## 2. Elektromos biztonság

- Az elektromos kéziszerszám csatlakozódugójának illeszkednie kell a csatlakozóaljzatba. A csatlakozót semmilyen módon nem szabad megváltoztatni. A földelt elektromos kéziszerszámokat ne használja adapterrel. A nem módosított csatlakozó és a megfelelő csatlakozóaljzat használata csökkenti az áramütés veszélyét.

- b) **Ügyeljen arra, hogy teste ne érintkezzen földelt felülettel, mint például csővezeték, fűtőtűst, tűzhely vagy hűtőszekrény felületével.** Az áramütés kockázata nagyobb, ha a teste földelve van.
- c) **Óvja az elektromos kéziszerszámot esőtől vagy nedves környezettől.** Növeli az áramütés kockázatát, ha víz kerül az elektromos kéziszer-számba.
- d) **Ne használja a csatlakozóvezetékét rendeltetésellenes célra, ne hordozza és ne akassza fel az elektromos kéziszerszámot a kábelnél fogva és ne a vezetéknel fogva húzza ki a csatlakozódugót az aljzatból. Tartsa távol a csatlakozóvezetékét hőtől, olajtól, éles szegélyektől vagy mozgó alkatrészekről.** A sérült vagy összezsugorodott csatlakozóveze-ték növeli az áramütés kockázatát.
- e) **Ha a szabadban dolgozik az elektromos kéziszerszámmal, akkor csak olyan hosszabbító vezetékeket használjon, ami kültéren is engedélyezett.** A kültéri használatra alkalmas hosszabbító kábellel csökkentheti az áramütés veszélyét.
- f) **Ha az elektromos kéziszerszám nedves helyen történő használata elkerülhetetlen, akkor használjon hibaáram védőkapcsolót.** A hibaáram védőkapcsoló használata csökkenti az áramütés veszélyének kockázatát.
- c) **Előzze meg a készülék véletlenszerű bekapcsolását.** Győződjön meg arról, hogy az elektromos kéziszerszám ki van kapcsolva, mielőtt a villamos hálózatra és/vagy az akku-mulátorra csatlakoztatja, illetve kézbe veszi vagy viszi. Balesetet okozhat, ha az elektromos kéziszerszám hordozása közben az ujjja a kap-csolón van vagy az elektromos kéziszerszám már bekapcsolt állapotban van, amikor csatla-koztatja az áramellátásra.
- d) **Távolítsa el a beállításához használt szerszá-mokat vagy csavarkulcsokat az elektromos kéziszerszám bekapcsolása előtt.** Az elektromos kéziszerszám forgó részében maradt szerszám vagy kulcs balesetet okozhat.
- e) **Kerülje a normálistól eltérő testtartást. Vegyen fel biztonságos álló helyzetet és tartsa meg folyamatosan az egyensúlyát.** Ily módon vá-ratlan helyzetekben is jobban úrrá tud lenni az elektromos kéziszerszámon.
- f) **Viseljen alkalmas ruházatot. Ne viseljen bő ruházatot vagy ékszert. Tartsa távol a haját és ruháját a mozgó részekről.** A laza ruházat, az ékszer vagy a hosszú haj beleakadhat a mozgó részekbe.
- g) **Amennyiben a készülékhez porelszívó és por-gyűjtő berendezés is szerelhető, akkor ezeket csatlakoztatni és megfelelően használni kell.** A porelszívó alkalmazása csökkentheti a por általi veszélyeztetést.
- h) **Ne gondolja, hogy biztonságban van és ne hagyja figyelmen kívül az elektromos kézi-szerszámokra vonatkozó biztonsági előírás-o-kat akkor sem, ha többszöri használat után jól ismeri az elektromos kéziszerszám használatát.** A figyelmen kívül hagyást a másodperc töredéke alatt súlyos sérüléseket okozhat.

### **3. Személyi biztonság**

- a) **Legyen figyelmes, ügyeljen arra, amit csinál és megfontoltan végezze a munkát az elektromos kéziszerszámmal. Ne használjon elektromos kéziszerszámot, ha fáradt, vagy ha kábítószert, alkohol vagy gyógyszer hatása alatt áll.** Az elektromos kéziszerszám használatakor már egy pillanatnyi figyelmetlenség is komoly sérüléseket okozhat.
- b) **Viseljen egyéni védőeszközt és mindig vegyen fel védőszemüveget.** Az elektromos kéziszer-szám jellegének és alkalmazásának megfelelő egyéni védőeszköz, például pormaszk, csúszás-mentes biztonsági cipő, védősisak vagy fülvédő csökkenti a személyi sérülések veszélyét.

### **4. Az elektromos kéziszerszám használata és kezelése**

- a) **Ne terhelje túl az elektromos kéziszerszámot. A munkájának megfelelő elektromos kézi-szerszámmal jobban és biztonságosabban tud dolgozni a megadott teljesítmény-tartományban.**

- b) Ne használjon olyan elektromos kéziszerszámot, amelyeknek hibás a kapcsolója. Ha az elektromos kéziszerszámot már nem lehet be- és kikapcsolni, akkor a használata veszélyes és meg kell javíttatni.
- c) Húzza ki a hálózati csatlakozódugót a csatlakozóaljzatból és/vagy távolítsa el a levehető akkumulátort, mielőtt beállításokat végez a készüléken, betétszerszámokat cserél vagy az elektromos kéziszerszámot elteszi. Ezzel a megelőző biztonsági intézkedéssel megakadályozható az elektromos kéziszerszám véletlen bekapcsolása.
- d) A nem használt elektromos kéziszerszámot gyermekektől elzárva tárolja. Ne engedje, hogy olyan személyek használják az elektromos kéziszerszámot, akik nem ismerik annak használatát vagy nem olvasták az erre vonatkozó utasításokat. Az elektromos kéziszerszámok veszélyesek, ha tapasztalatlan személyek használják azokat.
- e) Gondosan ápolja az elektromos kéziszerszámokat és a betétszerszámokat. Ellenőrizze, hogy a mozgó részek tökéletesen működnek és nincsenek beszorulva, részei nincsenek eltörve vagy olyannyira megsérülve, hogy az befolyásolná az elektromos kéziszerszám működését. Az elektromos kéziszerszám használata előtt javíttassa meg a sérült részeket. Sok balesetet a rosszul karbantartott elektromos kéziszerszámok okoznak.
- f) A vágószerszámokat tartsa mindig élesen és tisztán. A gondosan karbantartott éles vágóeszközök kisebb valószínűséggel szorulnak be és könnyebben irányíthatók.
- g) Az elektromos kéziszerszámot, a betétszerszámokat stb. a használati utasításoknak megfelelően használja. Vegye figyelembe a munkakörülményeket és az elvégzendő feladatot. Az elektromos kéziszerszám nem rendeltetésszerű használata veszélyes helyzeteket teremthet.
- h) A markolatokat és fogófelületeket tartsa szárazon, tisztán és olaj- illetve zsírmentesen. A csúszós markolatok és fogófelületek nem teszik lehetővé az elektromos kéziszerszám biztonságos használatát és irányítását váratlan helyzetekben.

## 5. Szerviz

- a) Az elektromos kéziszerszámot csak képzett szakemberrel és csak eredeti cserealkatrészekkel javíttassa. Ezzel biztosíthatja az elektromos kéziszerszám hosszan tartó biztonságos működését.

## Fúrógépekre vonatkozó biztonsági utasítások

### Biztonsági utasítások minden munkához

-  Viseljen hallásvédőt az ütvefúrás során.  
A zaj halláskárosodást okozhat.
- Használja a pótmarkolatot. Sérüléseket okozhat, ha elveszti uralmát a készülék felett.
- Az elektromos kéziszerszámot a szigetelt markoló felületénél fogja meg, ha olyan munkát végez, ahol a cserélhető szerszám rejtett kábelekbe vagy a készülék saját hálózati kábelébe ütközhet. A feszültség alatt álló vezetékkel való érintkezés feszültség alá helyezheti a készülék fém alkatrészeit is, ez pedig elektromos áramütést okozhat.

-  Viseljen porvédő maszkot.

### Biztonsági utasítások hosszú fúró használata esetén

- Semmiképpen ne dolgozzon a fúró maximálisan engedélyezett fordulatszámánál nagyobb fordulatszámmal.  
Nagyobb fordulatszám esetén a fúró könnyen elgörbül, ha nem ér a munkadarabhoz és szabadon tud forogni, és sérüléseket okozhat.
- Kezdje a fúrást mindig alacsony fordulatszámon és ha a fúró a munkadarabhoz ér.  
Nagyobb fordulatszám esetén a fúró könnyen elgörbül, ha nem ér a munkadarabhoz és szabadon tud forogni, és sérüléseket okozhat.
- Ne gyakoroljon túl nagy nyomást a fúróra és csak hosszanti irányban gyakoroljon rá nyomást. A fúrók elgörbülhetnek és ezáltal eltörhetnek vagy Ön elveszítheti uralmát a készülék fölött és ez sérülést okozhat.



## Készülék-specifikus biztonsági utasítások

### **⚠ FIGYELMEZTETÉS! MÉRGEZŐ POROK!**

- ▶ A káros/mérgező porokkal végzett munka egészségkárosító hatású lehet a kezelő vagy a közelben tartózkodó személyek számára.

### **■ FIGYELEM, VEZETÉKEK! VESZÉLY!**

Győződjön meg róla, hogy nem ér áram-, gáz- vagy vízvezetékekhez, ha az elektromos kéziszerszámmal dolgozik. Adott esetben ellenőrizze vezetékkeresővel, mielőtt falba kezd fúrni vagy vézni.

- Fogjon fel minden felhalmozódó port, pl. por-szívóval.

### **Maradványkockázatok**

Az elektromos kéziszerszám előírások szerinti használata sem zárja ki a fennmaradó kockázatokat. Az alábbi veszélyek léphetnek fel az elektromos kéziszerszám felépítéséből és kialakításából adódóan:

1. tüdőkárosodás, ha nem visel megfelelő porvédő maszkot.
2. halláskárosodás, ha nem visel megfelelő hallásvédőt.
3. kéz-kar rezgéséből adódó egészségkárosodás, ha a készüléket hosszú időn keresztül használja, illetve nem rendeltetésének megfelelően használja vagy szervizeli.

### **⚠ FIGYELMEZTETÉS!**

- ▶ Ez az elektromos kéziszerszám működés közben elektromágneses mezőt generál. Ez a mező bizonyos körülmények között hatással lehet az aktív vagy passzív orvosi implantátumokra. Súlyos vagy halálos sérülések kockázatának csökkentése érdekében azt ajánljuk az orvosi implantátummal élő személyek számára, hogy a gép használata előtt kérdezzék meg orvosukat és az orvosi implantátum gyártóját.

### **Eredeti tartozékok/kiegészítő eszközök**

- Csak a használati útmutatóban megadott tartozékokat és kiegészítő eszközöket használja, ill. amelyeknek befogója kompatibilis a készülékkel.

## Üzembe helyezés

### **⚠ FIGYELMEZTETÉS!**

- ▶ A készüléken végzendő bármely művelet előtt kapcsolja ki a készüléket és húzza ki a hálózati csatlakozódugót.

### **Pótmarkolat**

#### **TUDNIVALÓ**

- ▶ Biztonsági okok miatt ez a készülék kizárólag felszerelt pótmarkolattal **11** használható.
- ◆ Lazítsa meg a pótmarkolat **11** hurokját az óramutató járásával megegyező irányba forgatással.
- ◆ Tolja a pótmarkolatot **11** a gyorsbefogó fúrótokmány **1** irányába.
- ◆ Forgassa a pótmarkolatot **11** a kívánt pozícióba.
- ◆ Ekkor a pótmarkolaton **11** lévő raszterállásokat a készülék orsónyakán található rögzítőcsap fölé kell tolni.
- ◆ Ezután forgassa vissza erősen a pótmarkolatot **11** az óramutató járásával ellentétes irányba.

#### **TUDNIVALÓ**

- ▶ Állítsa a pótmarkolatot **11** a munkahelyzettől függően a különböző raszterbeállításokba. Ehhez csavarja ki és zárja vissza a pótmarkolatot **11** az előzőekben leírtak szerint.

### **Mélységütköző**

- ◆ Nyomja le és tartsa lenyomva a mélységütköző reteszelőgombját **5**.
- ◆ Helyezze be a mélységütközőt **3** a pótmarkolatba **11**.
- ◆ Ügyeljen arra, hogy a mélységütközőn lévő fogazat **2** felfelé és lefelé mutasson.
- ◆ Húzza ki a mélységütközőt **3** annyira, hogy a fúró hegye és a mélységütköző hegye közötti távolság megfelelően a kívánt fúrásmélységnek.
- ◆ Engedje el a mélységütköző reteszelőgombját **5** a mélységütköző **3** reteszeléséhez.

## Szerszámcseré



- ◆ A gyorsbefogó fűrotkmány **1** RELEASE → irányba forgatással nyitható ki.
- ◆ Helyezze be a kívánt szerszámot a gyorsbefogó fűrotkmányba **1**.
- ◆ Húzza meg a szerszámot a gyorsbefogó fűrotkmány **1** ←GRIP irányba forgatásával.

## Használat

### Üzem mód kiválasztása

#### Funkcióválasztó kapcsoló

- ◆ Tolja a funkcióválasztó kapcsolót **6** addig, hogy a kívánt szimbólumnál bekattanjon:

Funkció	Szimbólum
Fúrás	
Ütvefúrás	

### Forgásirány kiválasztása

#### FIGYELMEZTETÉS!

- ▶ A forgásirány-váltó kapcsoló **8** használata/átállítása csak a készülék nyugalmi helyzetében történhet.
- ◆ Válassza ki a forgásirányt és nyomja a forgásirány-váltó kapcsolót **8** jobbra, illetve balra.

### Fordulatszám beállítása

A fordulatszám-szabályozó állítókerékkel  **7** a fordulatszám állítható be. A megmunkálandó anyagtól függ, hogy milyen fordulatszám megfelelő. A megfelelő beállítást gyakorlati próbával kell meghatározni:

#### TUDNIVALÓ

- ▶ A beállított fordulatszám csak tartós üzemmódban érhető el.

## Be- és kikapcsolás

### A készülék bekapcsolása

- ◆ Nyomja meg a be-,kikapcsolót **10**.

### A készülék kikapcsolása

- ◆ Engedje el a be-, kikapcsolót **10**.

### A tartós üzemmód bekapcsolása

- ◆ Nyomja meg a be-, kikapcsolót **10**. Rögzített lenyomott állapotban a be-, kikapcsoló rögzítő-gombjával **9**.

### A tartós üzemmód kikapcsolása

- ◆ Nyomja meg a be-, kikapcsolót **10**, majd engedje el.

## Karbantartás és tisztítás



**FIGYELMEZTETÉS! SÉRÜLÉSVESZÉLY!**  
A készüléken végzendő bármely művelet előtt kapcsolja ki a készüléket és húzza ki a hálózati csatlakozódugót.

- Ne hagyja, hogy folyadék kerüljön a készülék belsejébe.
- A készülékház tisztításához használjon száraz törülköndőt. Soha ne használjon benzint, oldószert vagy olyan tisztítószert, ami kárt tesz a műanyagban.
- Tisztítsa meg a gépet a munka befejezése után.
- Tárolja a készüléket száraz helyiségben.

#### FIGYELMEZTETÉS!

- ▶ Amennyiben a csatlakozóvezeték cseréje szükséges, azt a gyártónak vagy képviselőjének kell elvégeznie a biztonság veszélyeztetésének elkerülése érdekében.

#### TUDNIVALÓ

- ▶ A felsorolásban nem szereplő alkatrészeket (mint pl. szénkefe, kapcsoló) ügyfélszolgálati forródrótunkon keresztül rendelheti meg.

## Ártalmatlanítás



A csomagolás környezetbarát anyagokból készült. Ezt a helyi hulladék-újrahasznosító tartályokba lehet kidobni.



### **Ne dobja az elektromos kéziszerszámot a háztartási hulladékkal!**

A 2012/19/EU európai irányelv értelmében a használt elektromos kéziszerszámokat elkülönítve kell gyűjteni és környezetbarát módon kell újrahasznosítani.

Az elhasználdott készülékek ártalmatlanítási lehetőségeiről tájékozódjon települése vagy városa önkormányzatánál.



Ártalmatlanítsa a csomagolást környezetbarát módon.

Vegye figyelembe a különböző csomagolóanyagokon lévő jelzéseket és adott esetben válassza külön azokat. A csomagolóanyagok rövidítésekkel (a) és számjegyekkel (b) vannak megjelölve, az alábbi jelentéssel: 1–7: műanyagok, 20–22: papír és karton, 80–98: kompozit anyagok.



Az elhasználdott termék ártalmatlanításának lehetőségeiről tájékozódjon települése vagy városa önkormányzatánál.

## A Komperness Handels GmbH garanciája

Tisztelt Vásárlónk!

A készülékre a vásárlás napjától számított 3 év garanciát vállalunk. A termék meghibásodása esetén. Önt jogszabályban foglalt jogok illetik meg az eladóval szemben. Az alábbi garanciánk nem korlátozza vagy szünteti meg a jogszabályban biztosított jogokat.

### **Garanciális feltételek**

A garanciális időszak a vásárlás napján kezdődik. Gondosan őrizze meg a nyugtát. Ez a vásárlás igazolásához szükséges.

Ha a termékvásárlás napjától számított három éven belül anyag- vagy gyártási hibát észlel, akkor a terméket saját belátásunk szerint ingyen megjavítjuk, kicseréljük vagy visszafizetjük az árát. A garancia feltétele a hibás készülék és a vásárlást igazoló bizonylat (pénztári blokk) három éves garanciaidőn belüli bemutatása, valamint a hiba lényegének és megjelenése idejének rövideleírása.

Ha garanciánk fedezetet nyújt a hibára, akkor javított vagy egy új terméket kap vissza. A termék javítása vagy cseréje esetén a garancia nem kezdődik előlről.

### **Garanciális idő és a jogszabályban foglalt szavatossági igények**

A garancia ideje nem hosszabbodik meg a jótállással. Ez a cserélt és javított alkatrészekre is vonatkozik. Az esetlegesen már a vásárláskor is fennálló sérüléseket és hiányosságokat a kicsomagolás után azonnal jelezni kell. A garanciai lejárat után esedékes javítások díjkötelesek.

### **A garancia köre**

A készüléket szigorú minőségi előírások szerint gyártottuk és kiszállítás előtt lelkiismeretesen ellenőriztük.

A garancia anyag- vagy gyártási hibákra vonatkozik. A garancia nem terjed ki a termék normális elhasználódásnak kitett és ezért kopó alkatrészeknek tekinthető alkatrészeire vagy a törékeny alkatrészek – mint például kapcsolók, akkumulátorok vagy üvegből készült alkatrészek – sérüléseire.

A garancia megszűnik akkor, ha a termék megsérül, nem megfelelően használják vagy nem tartják karban. A termék megfelelő használata érdekében a használati útmutatóban foglalt összes utasítást pontosan be kell tartani. Feltétlenül kerülni kell minden olyan felhasználási és kezelési módot, amit a használati útmutató nem javasol, vagy amelynek elkerülésére kifejezetten figyelmeztet.

A termék csak magánhasználatra és nem ipari használatra készült. A garancia érvényét veszti visszaélészerű vagy szakszerűtlen kezelés, erőszak alkalmazása vagy olyan beavatkozások esetén, amelyeket általunk nem engedélyezett szervizben végeztek el.

### A garanciális idő nem érvényes

- az akkumulátor-kapacitás normális elhasználódása esetén
- a termék ipari használata esetén
- ha az ügyfél megrongálja vagy megváltoztatja a terméket
- ha nem tartja be a biztonsági vagy karbantartási előírásokat, kezelési hiba esetén
- természeti események által okozott sérülések esetén

### A garancia érvényesítése

Ügyének gyors feldolgozása érdekében kövesse a következő utasításokat:

- Kérjük, hogy minden kapcsolatfelvételnél tartsa készenlétben a vásárlást igazoló pénztári blokkot és a cikkszámot (pl. IAN 12345).
- A cikkszám a termék adattábláján, a termékre gravírozva, a használati útmutató címlapján (balra lent) vagy a termék hátoldalán vagy alján lévő címkén található.
- Működési hiba vagy más hiba észlelése esetén vegye fel a kapcsolatot az alábbi szervizrészleggel **telefonon** vagy **e-mailben**.
- Küldje el díjmentesen a megadott szerviz címére a hibásnak talált terméket és a vásárlást igazoló bizonylatot (pénztári blokk), illetve röviden írja le azt is, hogy hol és mikor jelentkezett a hiba.

### TUDNIVALÓ

- Kérjük, hogy Parkside és Florabest készülékek esetén kizárólag a hibás terméket küldje el, tartozékok (például akkumulátor, tárolótáska, szerelő szerszámok stb.) nélkül.



Más használati útmutatókhoz, termékbemutató videókhoz és a telepítési szoftverekhez hasonlóan ezt is letöltheti a [www.lidl-service.com](http://www.lidl-service.com) oldalról.

Ezzel a QR-kóddal közvetlenül a Lidl ügyfélszolgálati oldalra kerülnek ([www.lidl-service.com](http://www.lidl-service.com)) és a cikkszám megadásával (IAN) 12345 megnyithatja a használati útmutatót.

### Szerviz

#### FIGYELMEZTETÉS!

- A készüléket szervizben vagy villamosági szakemberrel és kizárólag eredeti alkatrészek felhasználásával javíttassa. Ezzel biztosítható a készülék hosszan tartó biztonsága.

#### Szerviz Magyarország

Tel.: 06800 21225

E-Mail: [kompnass@lidl.hu](mailto:kompnass@lidl.hu)

IAN 336948\_2001

### Gyártja

Ügyeljen arra, hogy az alábbi cím nem a szerviz címe. Először forduljon a megjelölt szervizhez.

KOMPERNASS HANDELS GMBH

BURGSTRASSE 21

44867 BOCHUM

NÉMETORSZÁG

[www.kompnass.com](http://www.kompnass.com)

## Az eredeti megfelelőségi nyilatkozat fordítása

A KOMPERNASS HANDELS GMBH, a dokumentumért felelős: Semi Uguzlu, BURGSTR. 21, 44867 BOCHUM, NÉMETORSZÁG -, ezennel igazoljuk, hogy ez a termék megfelel az alábbi szabványoknak, normatív dokumentumoknak és EK-irányelveknek:

### Gépekre vonatkozó irányelv

(2006/42/EC)

### Elektromágneses összeférhetőség

(2014/30/EU)

### RoHS irányelv

(2011/65/EU)\*

\* A megfelelőségi nyilatkozat kiállításáért kizárólag a gyártó felel. A nyilatkozat fenti tárgya megfelel az Európa Parlament és Tanács 2011. június 8-i, egyes veszélyes anyagok elektromos és elektronikus berendezésekben való alkalmazásának korlátozásáról szóló 2011/65/EU irányelvnek.

### Alkalmazott harmonizált szabványok

EN 62841-1:2015

EN 62841-2-1:2018

EN 55014-1:2017

EN 55014-2:2015

EN 61000-3-2:2014

EN 61000-3-3:2013

EN 50581:2012

**A gép típusmegjelölése:** Ütvefúró PSBM 750 B3

**Gyártási év:** 2020.05.

**Sorozatszám:** IAN 336948\_2001

Bochum, 2020.05.28.



Semi Uguzlu

- minőségbiztosítási vezető -

A továbbfejlesztés érdekében a műszaki változtatások jogát fenntartjuk.

# Kazalo

<b>Uvod</b> .....	<b>12</b>
Predvidena uporaba .....	12
Deli na sliki .....	12
Vsebina kompleta .....	12
Tehnični podatki .....	12
<b>Splošna varnostna navodila za električna orodja</b> .....	<b>13</b>
1. Varnost na delovnem mestu .....	13
2. Električna varnost .....	13
3. Varnost oseb .....	14
4. Uporaba in ravnanje z električnim orodjem .....	14
5. Servis .....	15
<b>Varnostna navodila za vrtalne stroje</b> .....	<b>15</b>
Varnostna navodila, specifična za napravo .....	15
Originalni pribor/dodatne naprave .....	16
<b>Začetek uporabe</b> .....	<b>16</b>
Dodatni ročaj .....	16
Globinski prislon .....	16
Zamenjava orodij .....	16
<b>Uporaba</b> .....	<b>16</b>
Izbira načina delovanja .....	16
Izbora smeri vrtenja .....	16
Izbira števila vrtljajev .....	17
Vklop in izklop .....	17
<b>Vzdrževanje in čiščenje</b> .....	<b>17</b>
<b>Odstranitev med odpadke</b> .....	<b>17</b>
<b>Proizvajalec</b> .....	<b>18</b>
<b>Pooblaščen serviser</b> .....	<b>18</b>
<b>Garancijski list</b> .....	<b>18</b>
<b>Prevod izvirne izjave o skladnosti</b> .....	<b>19</b>

## UDARNI VRTALNIK PSBM 750 B3

### Uvod

Čestitamo vam ob nakupu nove naprave. Odločili ste se za kakovosten izdelek. Navodila za uporabo so sestavni del tega izdelka. Vsebujejo pomembna navodila za varnost, uporabo in odlaganje izdelka med odpadke. Preden začnete izdelek uporabljati, se seznanite z vsemi navodili za uporabo in varnost. Izdelek uporabljajte le tako, kot je opisano, in samo za navedena področja uporabe. Ob predaji izdelka tretji osebi zraven priložite vso dokumentacijo.

### Predvidena uporaba

Naprava je primerna za:

- udarno vrtnanje v opeko, beton in kamen ter
- vrtnanje v kamen, les in kovino

Vsaka druga vrsta uporabe ali sprememba naprave velja za nepredvideno in povzroči bistveno nevarnost nesreče.

Proizvajalec ne prevzema nobene odgovornosti za škodo, nastalo zaradi nepredvidene uporabe. Naprava ni predvidena za poslovno uporabo.

### Deli na sliki

- 1 Hitrovpenjalna glava
- 2 Zobje globinskega prislona
- 3 Globinski prislon
- 4 Pritrdilni obroč dodatnega ročaja
- 5 Tipka zapore za globinski prislon
- 6 Izbirno stikalo za funkcije
- 7 Kolesce za predizbiro števila vrtljajev
- 8 Stikalo za preklop smeri vrtenja
- 9 Držalna tipka stikala za vklop/izklop
- 10 Stikalo za vklop/izklop
- 11 Dodatni ročaj

### Vsebina kompleta

- 1 udarni vrtalnik
- 1 dodatni ročaj (že vgrajen)
- 1 globinski prislon
- 1 prenosni kovček
- 1 navodila za uporabo

### Tehnični podatki

Nazivna poraba moči	750 W
Nazivna napetost	230 V~, 50 Hz (izmenična)
Nazivno število vrtljajev v prostem teku	$n_0$ 50–3000 min <sup>-1</sup>
Število udarcev	največ 48.000 min <sup>-1</sup>
Največji navor	10 Nm
Kapaciteta vpenjalne glave 	Ø najv. 13 mm
Največji premer izvrtine	12 mm za jeklo 30 mm za les 14 mm za beton
Razred zaščite	II/□ (dvojna izolacija)

### Vrednost emisij hrupa

Izmerjena vrednost hrupa je določena po standardu EN 62841. A-vrednotena raven hrupnosti električnega orodja tipično znaša:

Raven zvočnega tlaka	$L_{pA} = 84,7$ dB(A)
Negotovost	K = 3 dB
Raven zvočne moči	$L_{WA} = 95,7$ dB(A)
Negotovost	K = 3 dB



**Nosite zaščito sluha!**

## Skupna vrednost tresljajev

Skupne vrednosti tresljajev (vektorska vsota treh smeri), ugotovljene po EN 62841:

### Vrtanje kovin

(glavni ročaj)  $a_{h,D} = 7,245 \text{ m/s}^2$ ,  $K = 1,5 \text{ m/s}^2$

(dodatni ročaj)  $a_{h,D} = 5,947 \text{ m/s}^2$ ,  $K = 1,5 \text{ m/s}^2$

### Udarno vrtanje betona

(glavni ročaj)  $a_{h,D} = 11,674 \text{ m/s}^2$ ,  $K = 1,5 \text{ m/s}^2$

(dodatni ročaj)  $a_{h,D} = 9,645 \text{ m/s}^2$ ,  $K = 1,5 \text{ m/s}^2$

### OPOMBA

- ▶ Navedene skupne vrednosti tresljajev in navedene vrednosti emisij hrupa so bile izmerjene v standardiziranem preskusnem postopku in se lahko uporabljajo za medsebojno primerjavo električnih orodij.
- ▶ Navedene skupne vrednosti tresljajev in navedene vrednosti emisij hrupa se lahko uporabljajo tudi za uvodno oceno izpostavljenosti.

### ⚠ OPOZORILO!

- ▶ Emisije tresljajev in hrupa lahko med dejansko uporabo električnega orodja odstopajo od navedenih vrednosti, kar je odvisno od vsakokratnega načina uporabe električnega orodja, še posebej pa od vrste obdelovanca za obdelavo.
- ▶ Obremenitev poskušajte ohranjati na čim nižji ravni. Primera ukrepov za zmanjšanje obremenitve s tresljaji sta nošenje rokavic pri uporabi orodja in omejitev delovnega časa. Ob tem je treba upoštevati vse dele obratovalnega cikla (na primer čase, ko je električno orodje izklopljeno, ter čase, v katerih je vklopljeno, vendar obratuje brez obremenitve).



## Splošna varnostna navodila za električna orodja



### ⚠ OPOZORILO!

- ▶ Preberite vsa varnostna navodila, navodila, slike in tehnične podatke, s katerimi je opremljeno to električno orodje. Nedoslednost pri upoštevanju spodnjih navodil lahko povzroči električni udar, požar in/ali hude telesne poškodbe.

### Vsa varnostna navodila in druga navodila shranite za prihodnjo uporabo.

Izraz »električno orodje«, ki se uporablja v varnostnih navodilih, se nanaša na električna orodja z napajanjem iz električnega omrežja (z električnim kablom) in na električna orodja z akumulatorskim napajanjem (brez električnega kabla).

## 1. Varnost na delovnem mestu

- Svoje delovno območje vzdržujte čisto in dobro osvetljeno. Nered in neosvetljena delovna območja lahko privedejo do nezgod.
- Električnega orodja ne uporabljajte v okoljih, kjer je prisotna nevarnost eksplozije in kjer so prisotni vnetljivi plini, tekočine ali prah. Električna orodja se iskrijo, kar lahko povzroči vžig praha ali hlapih.
- Otrokom in drugim osebam med uporabo električnega orodja ne pustite blizu. Zaradi odvratanja pozornosti lahko izgubite nadzor nad električnim orodjem.

## 2. Električna varnost

- Priključni vtič električnega orodja mora biti primeren za vtičnico. Vtiča ni dovoljeno spreminjati na noben način. Skupaj z zaščitno ozemljenimi električnimi orodji ne uporabljajte vtičev za prilagoditev. Nespremenjeni vtiči in primerne vtičnice zmanjšajo tveganje električnega udara.
- Izogibajte se telesnemu stiku z ozemljenimi površinami, kot so cevi, radiatorji, štedilniki in hladilniki. Če je vaše telo ozemljeno, je povečano tveganje zaradi električnega udara.



- c) Električno orodje varujte pred dežjem ali vlago. Vdor vode v električno orodje poveča tveganje električnega udara.
- d) Električnega kabla ne uporabljajte za druge namene, na primer za prenašanje ali obežanje električnega orodja ali za vlečenje vtiča iz vtičnice. Električni kabel varujte pred vročino, oljem, ostrimi robovi ali premikajočimi se deli. Poškodovani ali zviti električni kabli povečajo tveganje električnega udara.
- e) Če z električnim orodjem delate na prostem, uporabljajte samo električne podaljške, ki so odobreni za uporabo na prostem. Uporaba električnega podaljška, primerne za uporabo na prostem, zmanjša tveganje električnega udara.
- f) Če se ne morete izogniti uporabi električnega orodja v vlažnem okolju, uporabite zaščitno stikalo za okvarni tok. Uporaba zaščitnega stikala za okvarni tok zmanjša tveganje električnega udara.
- e) Izogibajte se neobičajni drži telesa. Poskrbite za trdno stojišče in vedno vzdržujte ravnotežje. Tako lahko električno orodje v nepričakovanih situacijah bolje obvladate.
- f) Nosite primerna oblačila. Ne nosite ohlapnih oblačil ali nakita. Lase in oblačila imejte varno oddaljena od premikajočih se delov. Premikajoči se deli lahko zagrabijo ohlapna oblačila, nakit ali dolge lase.
- g) Če lahko vgradite priprave za sesanje ali prestrezanje praha, jih priključite in jih uporabljajte pravilno. Uporaba naprave za sesanje praha lahko zmanjša nevarnost zaradi praha.
- h) Ne bodite iz napačnih razlogov prepričani o lastni varnosti in ne ravnajte drugače, kot je navedeno v varnostnih pravilih za električno orodje, tudi če ste električno orodje uporabili že večkrat in ste z njim seznanjeni. Nepazljivo ravnanje lahko v nekaj sekundah povzroči hude telesne poškodbe.

### 3. Varnost oseb

- a) Bodite pozorni, pazite, kaj počnete, dela z električnim orodjem se lotite premišljeno. Električnega orodja ne uporabljajte, ko ste utrujeni ali pod vplivom drog, alkohola ali zdravil. Če en sam trenutek nepazljivosti pri uporabi električnega orodja lahko povzroči hude telesne poškodbe.
- b) Nosite osebno zaščitno opremo in vedno tudi zaščitna očala. Uporaba osebne zaščitne opreme, kot so maska za zaščito pred prahom, nedsечи zaščitni čevlji, zaščitna čelada ali zaščitna sluha, odvisno od vrste in uporabe električnega orodja, zmanjša tveganje telesnih poškodb.
- c) Preprečite nenamerni zagon naprave. Prepričajte se, da je električno orodje izključeno, preden ga priključite na električno napajanje in/ali akumulator, ga dvignete ali prenašate. Če imate pri prenašanju električnega orodja prst na stikalu ali vklopljeno električno orodje priključite na električno napajanje, lahko pride do nesreče.
- d) Pred vklopom električnega orodja odstranite nastavitvena orodja ali ključe za vijake. Orodje ali ključ za vijake na vrtečem se delu električnega orodja lahko povzroči telesne poškodbe.

### 4. Uporaba in ravnanje z električnim orodjem

- a) Električnega orodja ne preobremenjujte. Za svoje delo uporabljajte primerno električno orodje. Delo s primernim električnim orodjem v navedenem območju moči je boljše in varnejše.
- b) Ne uporabljajte električnih orodij z okvarjenim stikalom. Električno orodje, ki ga ni več mogoče vklopiti ali izklopiti, je nevarno in ga je treba popraviti.
- c) Pred spreminjanjem nastavitve naprave, menjavo delovnega orodja ali odlaganjem električnega orodja izvlecite vtič iz vtičnice in/ali odstranite snemljivi akumulator. S tem previdnostnim ukrepom preprečite nenamerni zagon električnega orodja.
- d) Ko električnih orodij ne uporabljate, jih hranite zunaj dosega otrok. Osebam, ki z uporabo niso seznanjene ali niso prebrale teh navodil, ne dovolite uporabljati električnega orodja. Električna orodja so nevarna, če jih uporabljajo neizkušene osebe.
- e) Električna orodja in delovna orodja skrbno vzdržujte. Preverjajte, ali premični deli orodja delujejo brezhibno in niso zatakneni ter ali

deli niso odlomljeni ali tako poškodovani, da je ovirano delovanje električnega orodja. Pred uporabo električnega orodja poskrbite za popravilo poškodovanih delov. Veliko nesreč nastane zaradi slabo vzdrževanih električnih orodij.



- f) Rezalna orodja vzdržujte ostra in čista. Skrbno vzdrževana rezalna orodja z ostrimi rezili se manj zatikajo in so lažje vodljiva.
- g) Električno orodje, pribor, delovno orodje itd. uporabljajte skladno s temi navodili. Pri tem upoštevajte delovne pogoje in vrsto opravila, ki ga izvajate. Uporaba električnih orodij za namene, za katere niso predvidena, lahko povzroči nevarne situacije.
- h) Ročaje in površine ročajev vzdržujte suhe, čiste ter brez olja in maščobe. Drseči ročaji in površine za oprijem ne omogočajo varne uporabe ter obvladovanja električnega orodja v nepredvidljivih situacijah.

## 5. Servis

- a) Električno orodje dajte v popravilo samo usposobljenemu strokovnemu osebju, ki naj uporablja izključno originalne nadomestne dele. S tem zagotovite, da se ohrani varnost električnega orodja.

## Varnostna navodila za vrtalne stroje

### Varnostna navodila za vsa dela

-  Pri udarnem vrtenju nosite zaščito sluha. Vpliv hrupa lahko povzroči izgubo sluha.
- Uporabljajte dodatni ročaj. Izguba nadzora lahko privede do telesnih poškodb.
- Kadar izvajate dela, pri katerih lahko orodje zadene skrite električne napeljave ali lasten električni kabel, prijemajte električno orodje samo za izolirane površine za oprijem. Stik z napeljavo pod napetostjo lahko povzroči prenos napetosti tudi na kovinske dele naprave in privede do električnega udara.
-  Nosite masko za zaščito pred prahom.

### Varnostna navodila pri uporabi dolgih svedrov

- Nikoli ne delajte z večjim številom vrtljajev, kot je največje dovoljeno število vrtljajev za sveder. Pri večjem številu vrtljajev se lahko sveder nekoliko upogne, če se lahko prosto vrti brez stika z obdelovancem, in povzroči telesne poškodbe.
- Vedno začnite vrtati z majhnim številom vrtljajev in tako, da ima sveder stik z obdelovancem. Pri večjem številu vrtljajev se lahko sveder nekoliko upogne, če se lahko prosto vrti brez stika z obdelovancem, in povzroči telesne poškodbe.
- Ne uporabljajte čezmerne sile, na vrtalnik pa pritiskajte samo vzdolžno. Svedri se lahko zvijejo in zato zlomijo ali povzročijo izgubo nadzora ter telesne poškodbe.

### Varnostna navodila, specifična za napravo

#### OPOZORILO! STRUPENI PRAH!

- ▶ Obdelava škodljivih/strupenih prahov predstavlja nevarnost za zdravje uporabnika ali osebe v bližini.

#### ■ POZOR, NAPELJAVE! NEVARNOST!

Prepričajte se, da med delom z električnim orodjem ne morete naleteti na električne, plinske ali vodovodne napeljave. Pred začetkom vrtenja ali zarezovanja v zid tega po potrebi preverite z iskalnikom napeljav.

- Ujemite prah, ki se nabira, npr. s sesalnikom.

#### Preostala tveganja

Tudi če to električno orodje uporabljate v skladu s predpisi, vedno obstajajo še preostala tveganja. V povezavi s konstrukcijo in izvedbo tega električnega orodja se lahko pojavijo naslednje nevarnosti:

1. Poškodbe pljuč, če ne uporabljate ustrezne maske za zaščito pred prahom.
2. Poškodbe sluha, če ne uporabljate ustrezne zaščite sluha.
3. Poškodbe zdravja, nastale zaradi treslajev v dlani in roki, če napravo uporabljate dlje časa ali je ne uporabljate in vzdržujete pravilno.

**⚠ OPOZORILO!**

- ▶ To električno orodje med delovanjem ustvarja elektromagnetno polje. To polje lahko pod določenimi pogoji vpliva na aktivne ali pasivne medicinske vsadke. Da zmanjšate nevarnost resnih ali smrtnih telesnih poškodb, osebam z medicinskimi vsadki svetujemo, da se pred uporabo tega stroja posvetujejo s svojim zdravnikom in proizvajalcem medicinskega vsadka.

**Originalni pribor/dodatne naprave**

- Uporabljajte samo pribor in dodatne naprave, ki so navedeni v navodilih za uporabo oziroma imajo sprejemne nastavke, skladne z napravo.

**Začetek uporabe**

**⚠ OPOZORILO!**

- ▶ Napravo pred vsemi deli na napravi izklopite in električni vtič potegnite iz vtičnice.

**Dodatni ročaj**

**OPOMBA**

- ▶ Zaradi varnosti smete napravo uporabljati le z nameščenim dodatnim ročajem ①.
- ◆ Zrahljajte zanko dodatnega ročaja ① tako, da ga vrtite v smeri urnega kazalca.
- ◆ Dodatni ročaj ① potisnite v smeri hitrovpjenjalne glave ①.
- ◆ Obrnite dodatni ročaj ① v zeleni položaj.
- ◆ Zaskočne položaje na dodatnem ročaju ① je zdaj treba potisniti čez varovalni zatič na vratu za vreteno napravo.
- ◆ Nato dodatni ročaj ① ponovno privijte v nasprotni smeri urnega kazalca.

**OPOMBA**

- ▶ Odvisno od delovnega položaja dodatni ročaj ① premaknite v različne zaskočne položaje. V ta namen sprostite in pritrdite dodatni ročaj ①, kot je opisano zgoraj.

**Globinski prislon**

- ◆ Pritisnite blokirno tipko za globinski prislon ⑤ in jo držite pritisnjeno.
- ◆ Vstavite globinski prislon ③ v dodatni ročaj ①.
- ◆ Pazite, da bodo zobje globinskega prislona ② kazali navzgor in navzdol.
- ◆ Povlecite globinski prislon ③ tako daleč ven, da bo razdalja med konico svedra in konico globinskega prislona ustrežala zeleni globini vrtnja.
- ◆ Spustite blokirno tipko za globinski prislon ⑤, da blokirate globinski prislon ③.

**Zamenjava orodij**

- ◆ Hitrovpjenjalno glavo ① zavrtite v smeri RELEASE →, da jo odprete.
- ◆ Vstavite zeleno orodje v hitrovpjenjalno glavo ①.
- ◆ Vpnite orodje z vrtenjem hitrovpjenjalne glave ① v smeri ←GRIP.

**Uporaba**

**Izbira načina delovanja**

**Izbirno stikalo za funkcije**

- ◆ Izbirno stikalo za funkcije ⑥ premaknite tako, da se zaskoči ob zelenem simbolu:

Funkcija	Simbol
Vrtnje	
Udarno vrtnje	

**Izbor smeri vrtenja**

**⚠ OPOZORILO!**

- ▶ Preklopnik smeri vrtenja ⑧ lahko uporabljate/prestavljate samo, ko naprava miruje.
- ◆ Smer vrtenja izberete tako, da stikalo za preklop smeri vrtenja ⑧ potisnete do konca v levo ali desno.

## Izbira števila vrtljajev

S kolescem za predizbiro števila vrtljajev  7 lahko pred začetkom dela izberete število vrtljajev. Primerno število vrtljajev je odvisno od materiala za obdelavo. Pravilno nastavitve ugotovite s praktičnim preizkusom:

### OPOMBA

- ▶ Nastavljeno število vrtljajev se doseže samo v trajnem delovanju.

## Vklop in izklop



### Vklop naprave

- ◆ Pritisnite stikalo za vklop/izklop .

### Izklop naprave

- ◆ Spustite stikalo za vklop/izklop .

### Vklop trajnega obratovanja

- ◆ Pritisnite stikalo za vklop/izklop . V pritisnjem položaju ga fiksirajte s tipko za zaporo stikala za vklop/izklop .

### Izklop trajnega obratovanja

- ◆ Pritisnite stikalo za vklop/izklop  in ga spustite.

## Vzdrževanje in čiščenje



**OPOZORILO! NEVARNOST TELESNIH POŠKODB! Napravo pred vsemi deli na napravi izklopite in električni vtič potegnite iz vtičnice.**

- V notranjost naprave ne smejo vdreti tekočine.
- Za čiščenje ohišja uporabljajte suho krpo. Nikoli ne uporabljajte bencina, topil ali čistil, ki razžirajo umetne mase.
- Stroj po zaključku dela očistite.
- Napravo shranite v suhem prostoru.

### OPOZORILO!

- ▶ Če je treba zamenjati priključno napeljavo, jo je treba kupiti pri proizvajalcu ali njegovem zastopniku, da ne pride do ogrožanja varnosti.

### OPOMBA

- ▶ Nenavedene nadomestne dele (npr. oglene ščetke, stikala) lahko naročite pri našem telefonskem servisu.

## Odstranitev med odpadke



Emblaža je iz okolju prijaznih materialov in jo lahko oddate na lokalnih zbirališčih reciklažnih odpadkov.



**Električnih orodij ne zavržite med gospodinjske odpadke!**

Skladno z evropsko direktivo 2012/19/EU je treba rabljena električna orodja zbirati ločeno in jih oddati za ekološko primerno predelavo.

o možnostih za odstranitev neuporabne naprave povprašajte pri svoji občinski ali mestni upravi.



Emblažo odložite med odpadke na okoljsko primeren način. Upoštevajte oznake na različnih embalažnih materialih in jih po potrebi ločite. Embalažni materiali so označeni s kraticami (a) in številkami (b) z naslednjim pomenom: 1–7: umetne snovi, 20–22: papir in karton, 80–98: sestavljeni materiali.



o možnostih za odstranitev odslužene-ga izdelka vprašajte pri svoji občinski ali mestni upravi.

## Proizvajalec

KOMPERNASS HANDELS GMBH

BURGSTRASSE 21

44867 BOCHUM

NEMČIJA

www.kompernass.com

## Pooblaščenim serviser

### **⚠ OPOZORILO!**

- ▶ **Naprave dajte v popravilo samo servisni službi ali strokovnjaku za elektrotehniko, ki naj uporablja le originalne nadomestne dele.** S tem zagotovite, da se ohrani varnost naprave.

### **SI Servis Slovenija**

Tel.: 080080917

E-Mail: kompernass@lidl.si

IAN 336948\_2001

## Garancijski list

1. S tem garancijskim listom Kompernass Handels GmbH jamčimo, da bo izdelek v garancijskem roku ob normalni in pravilni uporabi brezhibno deloval in se zavezujemo, da bomo ob izpolnjenih spodaj navedenih pogojih odpravili morebitne pomanjkljivosti in okvare zaradi napak v materialu ali izdelavi oziroma po svoji presoji izdelek zamenjali ali vrnilni kupnino.
2. Garancija je veljavna na ozemlju Republike Slovenije.
3. Garancijski rok za proizvod je 3 leta od datuma izročitve blaga. Datum izročitve blaga je razviden iz računa.
4. Kupec je dolžan okvaro javiti pooblaščenemu servisu oziroma se informirati o nadaljnjih postopkih na zgoraj navedeni telefonski številki. Svetujemo vam, da pred tem natančno preberete navodila o sestavi in uporabi izdelka.
5. Kupec je dolžan pooblaščenemu servisu predložiti garancijski list in račun, kot potrdilo in dokazilo o nakupu ter dnevu izročitve blaga.

6. V primeru, da proizvod popravilja nepooblaščenim servis ali oseba, kupec ne more uveljavljati zahtevkov iz te garancije.
7. Vzroki za okvaro oziroma nedelovanje izdelka morajo biti lastnosti stvari same in ne vzroki, ki so zunaj proizvajalčeve oziroma prodajalčeve sfere. Kupec ne more uveljavljati zahtevkov iz te garancije, če se ni držal priloženih navodil za sestavo in uporabo izdelka ali če je izdelek kakorkoli spremenjen ali nepravilno vzdrževan.
8. Jamčimo servisiranje in rezervne dele za minimalno dobo, ki je zahtevana s strani zakonodaje.
9. Obrabni deli oz. potrošni material so izvzeti iz garancije.
10. Vsi potrebni podatki za uveljavljanje garancije se nahajajo na dveh ločenih dokumentih (garancijski list, račun).
11. Ta garancija proizvajalca ne izključuje pravic potrošnika, ki izhajajo iz odgovornosti prodajalca za napake na blagu.

### **Garancijska doba ne velja pri**

- normalnem zmanjšanju kapacitete akumulatorja,
- poslovni rabi izdelka,
- poškodbam ali spremembi izdelka s strani stranke,
- neupoštevanju predpisov o varnosti in vzdrževanju, napačne uporabe,
- poškodbah zaradi naravnih nesreč.

### **Prodajalec**

Lidl Slovenija d.o.o. k.d., Pod lipami 1, SI-1218 Komenda

### **OPOMBA**

- ▶ Pri orodjih Parkside in Florabest nam pošljite samo pokvarjeni izdelek brez pribora (npr. akumulatorja, kovčka za shranjevanje, montažnega orodja itd.).

## Prevod izvirne izjave o skladnosti

Mi, podjetje KOMPERNASS HANDELS GMBH, odgovorna oseba za dokumentacijo: gospod Semi Uguzlu, BURGSTR. 21, 44867 BOCHUM, NEMČIJA, izjavljam, da je ta izdelek skladen z naslednjimi standardi, normativnimi dokumenti in direktivami ES:

**Direktiva o strojih**  
(2006/42/EC)

**Direktiva o elektromagnetni združljivosti**  
(2014/30/EU)

**Direktiva o omejevanju uporabe nevarnih snovi**  
(2011/65/EU)\*

\* Za izdajo te izjave o skladnosti je odgovoren izključno proizvajalec. Zgoraj opisani predmet izjave izpolnjuje predpise Direktive 2011/65/EU Evropskega parlamenta in Sveta z dne 8. junija 2011 o omejevanju uporabe nekaterih nevarnih snovi v električni in elektronski opremi.

### Uporabljeni usklajeni standardi

EN 62841-1:2015

EN 62841-2-1:2018

EN 55014-1:2017

EN 55014-2:2015

EN 61000-3-2:2014

EN 61000-3-3:2013

EN 50581:2012

**Oznaka tipa stroja:** Udarni vrtalnik PSBM 750 B3

**Leto izdelave:** 5/2020

**Serijska številka:** IAN 336948\_2001

Bochum, 28. 5. 2020



Semi Uguzlu

- vodja kakovosti -

Pridržujemo si pravico do tehničnih sprememb zaradi razvoja.



# Obsah

<b>Úvod</b> .....	<b>22</b>
Použití v souladu s určením .....	22
Zobrazené komponenty .....	22
Rozsah dodávky .....	22
Technické údaje .....	22
<b>Obecné bezpečnostní pokyny pro elektrická nářadí</b> .....	<b>23</b>
1. Bezpečnost na pracovišti .....	23
2. Elektrická bezpečnost .....	23
3. Bezpečnost osob .....	24
4. Manipulace s elektrickým nářadím a jeho použití .....	24
5. Servis .....	25
<b>Bezpečnostní pokyny pro vrtačky</b> .....	<b>25</b>
Bezpečnostní pokyny specifické pro přístroj .....	26
Originální příslušenství/originální přídavná zařízení .....	26
<b>Uvedení do provozu</b> .....	<b>26</b>
Přídavná rukojeť .....	26
Hloubkový doraz .....	26
Výměna nástroje .....	27
<b>Obsluha</b> .....	<b>27</b>
Volba provozního režimu .....	27
Výběr směru otáčení .....	27
Předvolba otáček .....	27
Zapnutí a vypnutí .....	27
<b>Údržba a čištění</b> .....	<b>27</b>
<b>Likvidace</b> .....	<b>28</b>
<b>Záruka společnosti Kompnass Handels GmbH</b> .....	<b>28</b>
<b>Servis</b> .....	<b>29</b>
<b>Dovozce</b> .....	<b>29</b>
<b>Překlad originálu prohlášení o shodě</b> .....	<b>30</b>



# PŘÍKLEPOVÁ VRTAČKA PSBM 750 B3

## Úvod

Blahopřejeme Vám k zakoupení Vašeho nového přístroje. Rozhodli jste se pro vysoce kvalitní výrobek. Návod k obsluze je součástí tohoto výrobku. Obsahuje důležité informace o bezpečnosti, použití a likvidaci. Před použitím výrobku se seznamte se všemi provozními a bezpečnostními pokyny. Výrobek používejte pouze předepsaným způsobem a pro uvedené oblasti použití. Při předávání výrobku třetím osobám předejte spolu s ním i tyto podklady.

## Použití v souladu s určením

Přístroj je vhodný k následujícím:

- vrtání s příklepem do cihel, betonu a kamene
- vrtání do kamene, dřeva a kovu

Jakékoli jiné použití nebo úprava přístroje jsou považovány za použití v rozporu s určením a představují značné riziko úrazu.

Za škody, které vzniknou při použití v rozporu s určením, nenese výrobce odpovědnost. Přístroj není určen pro podnikatelské účely.

## Zobrazené komponenty

- 1 rychloupínací sklíčidlo pro vrták
- 2 ozubení na hloubkovém dorazu
- 3 hloubkový doraz
- 4 upevňovací kroužek přídatné rukojeti
- 5 aretační tlačítko hloubkového dorazu
- 6 přepínač funkcí
- 7 stavěcí kolečko předvolby otáček 
- 8 přepínač směru otáčení
- 9 zajišťovací tlačítko vypínače
- 10 vypínač
- 11 přídatná rukojeť

## Rozsah dodávky

- 1 příklepová vrtačka
- 1 přídatná rukojeť (předmontovaná)
- 1 hloubkový doraz
- 1 přenosný kufrík
- 1 návod k obsluze

## Technické údaje

Domezovací příkon	750 W
Domezovací napětí	230 V ~, 50 Hz (střídavý proud)
Domezovací volnoběžné otáčky	$n_0$ 50–3000 min <sup>-1</sup>
Počet úderů	max. 48000 min <sup>-1</sup>
Max. krouticí moment	10 Nm
Kapacita sklíčidla 	Ø max. 13 mm
Max. průměr vrtání	12 mm pro ocel 30 mm pro dřevo 14 mm pro beton
Třída ochrany	II/□ (dvojitá izolace)

## Hodnota emisí hluku

Měřená hodnota zjištěna podle EN 62841.

Typická hladina hluku elektrického nářadí s hodnocením A je

Hladina akustického tlaku	$L_{pA}$ = 84,7 dB(A)
Nejistota	K = 3 dB
Hladina akustického výkonu	$L_{WA}$ = 95,7 dB(A)
Nejistota	K = 3 dB



**Používat ochranu sluchu!**

## Celková hodnota vibrací

Celkové hodnoty vibrací (součet vektorů tří směrů) stanoveny v souladu s EN 62841:

### Vrtání do kovu

(hlavní rukojeť)

$$a_{h,D} = 7,245 \text{ m/s}^2, K = 1,5 \text{ m/s}^2$$

(přídavná rukojeť)

$$a_{h,D} = 5,947 \text{ m/s}^2, K = 1,5 \text{ m/s}^2$$

### Vrtání do betonu

(hlavní rukojeť)

$$a_{h,ID} = 11,674 \text{ m/s}^2, K = 1,5 \text{ m/s}^2$$

(přídavná rukojeť)

$$a_{h,ID} = 9,645 \text{ m/s}^2, K = 1,5 \text{ m/s}^2$$

## UPOZORNĚNÍ

- ▶ Uvedené hodnoty emise vibrací a uvedené hodnoty emise hluku byly měřeny pomocí standardizované zkušební metody a lze je použít pro srovnání elektrického nářadí s jiným nářadím.
- ▶ Uvedené hodnoty emise vibrací a uvedené hodnoty emise hluku lze rovněž použít k předběžnému posouzení zatížení.

## ⚠ VÝSTRAHA!

- ▶ Emise vibrací a hluku se mohou lišit během skutečného používání elektrického nářadí od uvedených hodnot v závislosti na způsobu, kterým se elektrické nářadí používá, zejména na způsobu, jakým je obrobek opracováván.
- ▶ Snažte se udržovat zatížení co nejnižší. Příkladem opatření ke snížení zatížení vibracemi je použití rukavic při práci s nářadím a omezení doby práce s nářadím. Přitom se musí zohlednit všechny části provozního cyklu (například časy, kdy je elektrické nářadí vypnuté, a časy, kdy je sice zapnuté, ale běží bez zatížení).



## Obecné bezpečnostní pokyny pro elektrická nářadí



### ⚠ VÝSTRAHA!

- ▶ **Přečtěte si veškeré bezpečnostní pokyny, instrukce, ilustrace a technická data, jimiž je toto elektrické nářadí opatřeno.** Zanedbání dodržování následujících bezpečnostních upozornění a pokynů může vést k úrazu elektrickým proudem, k požáru a/nebo těžkým zraněním.

### Veškerá bezpečnostní upozornění a pokyny uschovejte pro budoucí použití.

Pojem „elektrické nářadí“ užívaný v bezpečnostních pokynech se vztahuje na elektrická nářadí napájená ze sítě (se síťovým kabelem) a na elektrická nářadí napájená akumulátorem (bez síťového kabelu).

## 1. Bezpečnost na pracovišti

- Pracovní prostor udržujte v čistotě a dobře osvětlený. Nepořádek a neosvětlený pracovní prostor mohou vést k úrazům.
- S elektrickým nářadím nepracujte v prostředí ohroženém výbuchem, ve kterém se nachází hořlavé kapaliny, plyny nebo prach. Elektrické nářadí vytváří jiskry, od nichž se může vznítit prach nebo výpary.
- Nedovolte dětem ani jiným osobám, aby se přibližovaly k elektrickému nářadí v době, kdy ho používáte. V případě odvedení pozornosti můžete ztratit kontrolu nad elektrickým nářadím.

## 2. Elektrická bezpečnost

- Přípojná zástrčka elektrického nářadí musí odpovídat zásuvce. Zástrčka se nesmí žádným způsobem pozměňovat. Nepoužívejte adaptérové zástrčky v kombinaci s uzemněným elektrickým nářadím. Nepozměněné zástrčky a jím odpovídající zásuvky snižují riziko úrazu elektrickým proudem.

- b) Zabraňte kontaktu těla s uzemněnými povrchy jako např. od trubek, topení, sporáků a chladniček. Je-li Vaše tělo uzemněné, hrozí zvýšené riziko úrazu elektrickým proudem.
- c) Elektrická nářadí chraňte před deštěm a vlhkostí. Vniknutím vody do elektrického nářadí se zvyšuje riziko úrazu elektrickým proudem.
- d) Nepoužívejte přípojovací vedení v rozporu s jeho určením pro přenášení či zavěšování elektrického nářadí nebo k vytahování zástrčky ze zásuvky. Udržujte přípojovací vedení v dostatečné vzdálenosti od zdrojů vysoké teploty, oleje, ostrých hran nebo pohyblivých částí přístroje. Poškozená nebo zapletená přípojovací vedení zvyšují riziko úrazu elektrickým proudem.
- e) Pokud pracujete s elektrickým nářadím venku, používejte pouze taková prodlužovací vedení, jež jsou schválena i pro venkovní použití. Používáním prodlužovacího vedení vhodného pro venkovní použití se snižuje riziko úrazu elektrickým proudem.
- f) Pokud nelze zabránit provozu elektrického nářadí ve vlhkém prostředí, používejte proudový chránič. Použitím proudového chrániče se snižuje riziko úrazu elektrickým proudem.
- c) Zabraňte neúmyslnému uvedení přístroje do provozu. Než elektrické nářadí zapojíte do elektrické sítě a/nebo připojíte akumulátor nebo než nářadí zvednete či přenesete, ujistěte se, zda je vypnuté. Pokud máte při přenášení elektrického nářadí prst na spínači, nebo pokud do sítě zapojíte již zapnuté elektrické nářadí, může dojít k úrazu.
- d) Předtím, než elektrické nářadí zapnete, odstraňte nastavovací nástroje nebo šroubováky. Pokud se nástroj nebo šroubovák nachází v otáčející se části elektrického nářadí, může to vést ke zraněním.
- e) Vyhybejte se nepřírozenému držení těla. Zajistěte si bezpečnou stabilitu a neustále udržujte rovnováhu. Tak dokážete elektrické nářadí v neočekávaných situacích lépe kontrolovat.
- f) Noste vhodný oděv. Nenoste volné oblečení ani šperky. Vlasy a oděv udržujte v bezpečné vzdálenosti od pohyblivých částí. Volný a nepřiléhavý oděv, šperky nebo dlouhé vlasy mohou být pohyblivými částmi zachyceny.
- g) Pokud lze namontovat zařízení pro odsávání a zachytávání prachu, potom se tato musí připojit a správně použít. Použitím odsávání prachu se může snížit ohrožení prachem.

### 3. Bezpečnost osob

- a) Buďte neustále pozorní, sledujte své počínání a k práci s elektrickým nářadím přistupujte s rozumem. Elektrické nářadí nepoužívejte, jste-li unavení nebo pod vlivem drog, alkoholu či léků. Jediný okamžik nepozornosti při používání elektrického nářadí může způsobit vážná zranění.
- b) Noste osobní ochranné prostředky a vždy i ochranné brýle. Nošením osobních ochranných prostředků, jako je ochranná maska proti prachu, protiskluzová bezpečnostní obuv, ochranná přilba nebo ochrana sluchu, a to v závislosti na druhu a použití elektrického nářadí, se snižuje riziko zranění.

- h) Nenechte se ukonejšit falešným bezpečím a neopomíejte bezpečnostní předpisy pro elektrická nářadí, i když elektrické nářadí po opakovaném použití již znáte. Nepozorná manipulace může způsobit v zlomku sekundy vážná zranění.

### 4. Manipulace s elektrickým nářadím a jeho použití

- a) Elektrické nářadí nepřetěžujte. Pro práci použijte elektrické nářadí vhodné k danému účelu. S vhodným elektrickým nářadím se Vám bude v uvedeném výkonovém rozsahu pracovat lépe a bezpečněji.
- b) Nepoužívejte elektrické nářadí, jehož spínač je vadný. Elektrické nářadí, které se již nedá zapnout nebo vypnout, představuje nebezpečí a musí se opravit.



- c) Před nastavováním přístroje, výměnou dílů vsazeného nástroje nebo odložením elektrického nářadí, vytáhněte zástrčku ze zásuvky a/nebo vyjměte vyjímatelný akumulátor. Toto bezpečnostní opatření zabraňuje neúmyslnému spuštění elektrického nářadí.
- d) Nepoužívaná elektrická nářadí udržujte mimo dosah dětí. Nedovolte používat elektrické nářadí osobám, které s ním nejsou obeznámeny nebo které nečetly tento návod. Elektrická nářadí jsou nebezpečná, pokud je používají nezkušené osoby.
- e) Údržbu elektrických nářadí a vsazeného nástroje vykonávejte pečlivě. Zkontrolujte, zda jsou v pořádku pohyblivé části přístroje a zda nejsou sevřené, zda nejsou některé součásti rozbité nebo natolik poškozené, že je funkčnost elektrického nářadí omezena. Poškozené části elektrického nářadí nechte před jeho použitím opravit. Řada úrazů má svou příčinu ve špatné údržbě elektrických nářadí.
- f) Řezné nástroje udržujte v ostrém a čistém stavu. Pečlivě udržované řezné nástroje s ostrými řeznými hranami se méně zasekávají a snáze se vedou.
- g) Elektrické nářadí, příslušenství, vsazené nástroje atd. používejte dle těchto pokynů. Zohledněte přitom pracovní podmínky a vykonávanou činnost. Použití elektrických nářadí k jiným než určeným účelům může vést ke vzniku nebezpečných situací.
- h) Udržujte rukojeti a plochy rukojetí suché, čisté a bez oleje a mastnoty. Kluzké rukojeti a plochy rukojetí neumožňují bezpečnou obsluhu a kontrolu elektrického nářadí v neočekávaných situacích.

## 5. Servis

- a) Nechte své elektrické nářadí opravovat pouze kvalifikovanými odborníky a používejte jen originální náhradní díly. Tím se zajistí, že zůstane zachována bezpečnost elektrického nářadí.

## Bezpečnostní pokyny pro vrtáčky

### Bezpečnostní pokyny pro všechny práce

-  Při přiklepovém vrtání noste ochranu sluchu. Působení hluku může vést ke ztrátě sluchu.
- Používejte přídavnou rukojeť. Ztráta kontroly může vést ke zraněním.
- Při práci, u které by mohlo dojít ke kontaktu výměnného nástroje se skrytými vodiči nebo s vlastním přívodním kabelem, držte elektrické nářadí pouze za izolované plochy rukojeti. Kontakt s vedením pod napětím může přenést napětí i na kovové díly přístroje, což může vést k zásahu elektrickým proudem.
-  Noste ochrannou masku proti prachu.

### Bezpečnostní pokyny při použití dlouhých vrtáků

- Nikdy nepracujte s vyšší rychlostí, než je maximálně povolená rychlost vrtáku. Při vyšších otáčkách se může vrták snadno ohýbat, pokud není při otáčení v kontaktu s obrobkem. To může způsobit zranění.
- S vrtáním začněte vždy při nízkých otáčkách, jakmile má vrták kontakt s obrobkem. Při vyšších otáčkách se může vrták snadno ohýbat, pokud není při otáčení v kontaktu s obrobkem. To může způsobit zranění.
- Nevývíjejte nadměrný tlak. Tlak musí působit pouze v podélném směru k vrtáku. Vrtáky se mohou ohnout a zlomit nebo mohou mít za následek ztrátu kontroly a způsobit zranění.

## Bezpečnostní pokyny specifické pro přístroj

### **⚠ VÝSTRAHA! JEDOVATÝ PRACH!**

- ▶ Zpracování škodlivého/jedovatého prachu představuje zdravotní riziko pro obslužný personál i pro osoby, které se zdržují poblíž.

### **■ POZOR, VEDENÍ! NEBEZPEČÍ!**

Ujistěte se, že při práci s elektrickým nářadím nenarazíte na rozvody elektřiny, plynu nebo vody. Dříve než začnete vrtat do zdi nebo do ní dělat drážky, proveďte případně kontrolu hledačem vedení.

- Zachytit veškerý akumulační prach, např. s vysavačem.

### Zbytková rizika

I když toto elektrické nářadí správně obsluhujete, vždy zůstanou zbytková rizika. Následující nebezpečí mohou vzniknout v souvislosti s konstrukcí a provedením tohoto elektrického nářadí:

1. Poškození plic, pokud nepoužíváte vhodnou protiprachovou masku.
2. Poškození sluchu, pokud nepoužíváte vhodnou ochranu sluchu.
3. Újmy na zdraví v důsledku vibrační ruky a paže, pokud se přístroj používá delší dobu nebo není řádně provozován a udržován.

### **⚠ VÝSTRAHA!**

- ▶ Toto elektrické nářadí vytváří během provozu elektromagnetické pole. Toto pole za určitých okolností může omezit aktivní nebo pasivní lékařské implantáty. Ke snížení rizika vážných či smrtelných zranění doporučujeme osobám s lékařskými implantáty poradit se svým lékařem a výrobcem lékařských implantátů ještě před obsluhou stroje.

## Originální příslušenství/originální přídavná zařízení

- Použijte pouze příslušenství a přídavná zařízení, uvedená v návodu k obsluze, resp. taková, jejichž upínání je s přístrojem kompatibilní.

## Uvedení do provozu

### **⚠ VÝSTRAHA!**

- ▶ Před jakoukoli prací na přístroji ho vypněte a vytáhněte síťovou zástrčku ze zásuvky.

## Přídavná rukojeť

### **UPOZORNĚNÍ**

- ▶ Z bezpečnostních důvodů je dovoleno tento přístroj používat pouze z namontovanou přídavnou rukojetí **1**.
- ◆ Uvolněte smyčku přídavné rukojeti **1** otočením ve směru hodinových ručiček.
- ◆ Přídavnou rukojeť **1** nasuňte směrem na rychloupínací sklíčko do pro vrták **1**.
- ◆ Otočte přídavnou rukojeť **1** do požadované polohy.
- ◆ Aretační polohy na přídavné rukojeti **1** se nyní musí posunout přes pojistný kolík na krku vřetena přístroje.
- ◆ Poté utáhněte přídavnou rukojeť **1** opět proti směru hodinových ručiček.

### **UPOZORNĚNÍ**

- ▶ Podle pracovní polohy přesuňte přídavnou rukojeť **1** do různých aretačních poloh. Za tím účelem povolte a uzavřete přídavnou rukojeť **1** tak, jak bylo popsáno dříve.

## Hlubkový doraz

- ◆ Stiskněte aretační tlačítko pro hlubkový doraz **5** a držte ho stisknuté.
- ◆ Vsaďte hlubkový doraz **3** do přídavné rukojeti **1**.
- ◆ Dbejte na to, aby ozubení na hlubkovém dorazu **2** ukazovalo nahoru a dolů.
- ◆ Vytáhněte hlubkový doraz **3** natolik, aby vzdálenost mezi hrotem vrtáku a hrotem hlubkového dorazu odpovídala požadované hloubce vrtání.
- ◆ Pusťte aretační tlačítko hlubkového dorazu **5**, abyste zaaretovali hlubkový doraz **3**.

## Výměna nástroje

- ◆ K jeho otevření otočte rychloupínacím skličidlem pro vrták ❶ směrem RELEASE →.
- ◆ Vložte požadovaný nástroj do rychloupínacího skličidla pro vrták ❶.
- ◆ Nástroj upněte otočením rychloupínacího skličidla pro vrták ❶ ve směru ←GRIP.

## Obsluha

### Volba provozního režimu

#### Přepínač funkcí

- ◆ Posuňte přepínač funkcí ❸ tak, aby se zaaretoval na požadovaném symbolu:

Funkce	Symbol
Vrtání	
Vrtání s příklepem	

### Výběr směru otáčení

#### VÝSTRAHA!

- ▶ Používání/nastavení přepínače směru otáčení ❸ smí probíhat pouze v klidovém stavu přístroje.
- ◆ Směr otáčení zvolte stisknutím přepínače směru otáčení ❸ směrem doprava, resp. doleva.

### Předvolba otáček

Stavěcím kolečkem předvolby otáček ❶ můžete předem nastavit otáčky. Vhodné otáčky jsou závislé na zpracovávaném materiálu. Správné nastavení zjistíte praktickým testem:

#### UPOZORNĚNÍ

- ▶ Nastavených otáček se dosáhne jen v nepřetržitém provozu.

## Zapnutí a vypnutí

### Zapnutí přístroje

- ◆ Stiskněte vypínač ❶.

### Vypnutí přístroje

- ◆ Pusťte vypínač ❶.

### Zapnutí trvalého provozu

- ◆ Stiskněte vypínač ❶. Ve stisknutém stavu jej zajistěte zajišťovacím tlačítkem vypínače ❹.

### Vypnutí trvalého provozu

- ◆ Stiskněte vypínač ❶ a znovu jej pusťte.

## Údržba a čištění



### VÝSTRAHA! NEBEZPEČÍ ZRANĚNÍ!

Před jakoukoli prací na přístroji ho vypněte a vytáhněte síťovou zástrčku ze zásuvky.

- Dovnitř přístroje nesmí vniknout žádné tekutiny.
- K čištění povrchu používejte suchý hadřík. Nikdy nepoužívejte benzin, rozpouštědla nebo čisticí prostředky, které narušují umělou hmotu.
- Stroj po ukončení práce očistěte.
- Přístroj skladujte v suchém prostoru.

#### VÝSTRAHA!

- ▶ Pokud je nutná výměna připojovacího kabelu, musí ji provést výrobce nebo jeho zástupce, aby se zabránilo snížení bezpečnosti.

#### UPOZORNĚNÍ

- ▶ Neuvedené náhradní díly (jako např. uhlíkové kartáče, spínače) si můžete objednat prostřednictvím našich callcenter.

## Likvidace



Obal se skládá z ekologických materiálů, které lze zlikvidovat v komunálních sběrných dvorech.



### **Nevyhazujte elektrické nářadí do domovního odpadu!**

V souladu s evropskou směrnicí č. 2012/19/EU musejí být opotřebovaná elektrická nářadí shromažďována odděleně a odevzdána k ekologické recyklaci.

Informace o možnostech likvidace vysloužilého přístroje Vám poskytne obecní nebo městský úřad.



Obal zlikvidujte ekologicky. Dbejte na označení na různých obalových materiálech a v případě potřeby tyto obaly roztřídte. Obalové materiály jsou označeny zkratkami (a) a číslicemi (b) s následujícím významem: 1–7: plasty, 20–22: papír a lepenka, 80–98: kompozitní materiály.



Informace o možnostech likvidace vysloužilého výrobku vám podá správa vašeho obecního nebo městského úřadu.

## Záruka společnosti Kompernass Handels GmbH

Vážená zákaznice, vážený zákazniku, na tento přístroj získáváte záruku v trvání 3 let od data zakoupení. V případě závad tohoto výrobku máte zákonná práva vůči prodejci výrobku. Tato zákonná práva nejsou omezena naší níže uvedenou zárukou.

### **Záruční podmínky**

Záruční doba začíná plynout dnem nákupu. Dobře uschovejte pokladní doklad. Tento doklad je potřebný jako důkaz o koupi.

Pokud se do tří let od data zakoupení tohoto výrobku vyskytne vada materiálu nebo výrobní závada, pak Vám podle našeho uvážení výrobek zdarma opravíme, vyměníme nebo uhradíme kupní cenu. Předpokladem této záruky je, že bude během tříleté lhůty předložen vadný přístroj a doklad o koupi (pokladní doklad) a stručně se popíše, v čem závada spočívá a kdy se vyskytla.

Vztahují-li se na závadu naše záruka, obdržíte zpět buď opravený nebo nový produkt. Opravou nebo výměnou výrobku nezačne plynout nová záruční doba.

### **Záruční doba a zákonné nároky vyplývající ze závad**

Záručním plněním se záruční doba neprodlužuje. To platí i pro vyměněné a opravené součásti. Poškození nebo vady vyskytující se případně již při nákupu se musí oznámit ihned po vybalení. Po uplynutí záruční doby podléhají veškeré opravy zpoplatnění.

### **Rozsah záruky**

Přístroj byl vyroben pečlivě podle přísných směrnic kvality a před expedicí byl svědomitě vyzkoušen. Záruka se vztahuje na materiálové nebo výrobní vady. Tato záruka se nevztahuje na součásti výrobku, které jsou vystaveny běžnému opotřebení, a proto je lze považovat za spotřební díly, nebo na poškození křehkých součástí, jako jsou např. spínače, akumulátory nebo díly, které jsou vyrobeny ze skla.

Tato záruka zaniká, pokud je výrobek poškozen, nebyl řádně používán nebo udržován. Pro zajištění správného používání výrobku se musí přesně dodržovat všechny pokyny uvedené v návodu k obsluze. Účelem použití a úkonům, které se v návodu k obsluze nedoporučují nebo se před nimi varuje, je třeba se bezpodmínečně vyhnout.

Výrobek je určen pouze pro soukromé účely a ne pro komerční použití. Při nesprávném a neodborném používání, při použití násilí a při zásazích, které nebyly provedeny našimi autorizovanými servisními provozovny, záruční nároky zanikají.

### Záruční lhůta neplatí v těchto případech

- normální opotřebení kapacity akumulátoru
- komerční použití výrobku
- poškození nebo změna výrobku zákazníkem
- nedodržení bezpečnostních předpisů a předpisů údržby, chyby obsluhy
- škody vlivem přírodních živlů

### Vyřízení v případě záruky

Pro zajištění rychlého Vaší žádosti postupujte podle následujících pokynů:

- Pro všechny dotazy mějte připraven pokladní lístek a číslo výrobku (např. IAN 12345) jako doklad o koupi.
- Číslo výrobku naleznete na typovém štítku na výrobku, rytině na výrobku, na titulní straně návodu k obsluze (vlevo dole) nebo na nálepce na zadní nebo spodní straně výrobku.
- Pokud by se měly vyskytovat funkční vady nebo jiné závady, kontaktujte nejprve níže uvedené servisní oddělení **telefonicky** nebo **e-mailem**.
- Výrobek, zaevidovaný jako vadný výrobek pak můžete při přiložení dokladu o nákupu (pokladní lístek) a při uvedení, v čem spočívá vada a kdy k ní došlo, poslat výrobek pro Vás bez poštovného na adresu, kterou Vám oznámí servis.



Na webových stránkách [www.lidl-service.com](http://www.lidl-service.com) si můžete stáhnout tyto a mnoho dalších příruček, videí o výrobku a instalační software.

Pomocí kódu QR se dostanete přímo na stránku servisu Lidl ([www.lidl-service.com](http://www.lidl-service.com)) a můžete pomocí zadání čísla výrobku (IAN) 123456 otevřít svůj návod k obsluze.

### UPOZORNĚNÍ

- ▶ U nástrojů Parkside a Florabest zašlete, prosím, výlučně vadnou část bez příslušenství (např. akumulátor, úložný kufrík, montážní nářadí atd.).

### Servis

#### VÝSTRAHA!

- ▶ Nechte své přístroje opravit v servisní dílně nebo odborným elektrikářem a pouze za použití originálních náhradních dílů. Tím se zajistí, že zůstane zachována bezpečnost přístroje.

#### Servis Česko

Tel.: 800143873

E-Mail: [kompernass@lidl.cz](mailto:kompernass@lidl.cz)

IAN 336948\_2001

### Dovoze

Dbejte prosím na to, že následující adresa není adresou servisu. Kontaktujte nejprve uvedený servis.

KOMPERNASS HANDELS GMBH

BURGSTRASSE 21

44867 BOCHUM

NĚMECKO

[www.kompernass.com](http://www.kompernass.com)



## Překlad originálu prohlášení o shodě

My, KOMPERNASS HANDELS GMBH, osoba odpovědná za dokumentaci: pan Semi Uguzlu, BURGSTR. 21, 44867 BOCHUM, Deutschland/Německo, tímto prohlašujeme, že tento výrobek je ve shodě s následujícími normami, normativními dokumenty a směrnicemi ES:

**Směrnice o strojních zařízeních**  
(2006/42/EC)

**Směrnice o elektromagnetické kompatibilitě**  
(2014/30/EU)

**Směrnice o omezení používání nebezpečných látek (RoHS)**  
(2011/65/EU)\*

\* Výhradní odpovědnost za vystavení tohoto prohlášení o shodě nese výrobce. Výše popsany předmět prohlášení je v souladu s předpisy směrnice č. 2011/65/EU Evropského parlamentu a Rady z 8. června 2011 o omezení používání určitých nebezpečných látek v elektrických a elektronických zařízeních.

### Použité harmonizované normy:

EN 62841-1:2015  
EN 62841-2-1:2018  
EN 55014-1:2017  
EN 55014-2:2015  
EN 61000-3-2:2014  
EN 61000-3-3:2013  
EN 50581:2012

**Typové označení stroje:** Příklepová vrtačka PSBM 750 B3

**Rok výroby:** 05–2020

**Sériové číslo:** IAN 336948\_2001

Bochum, 28.05.2020



Semi Uguzlu  
- manažer kvality -

Technické změny ve smyslu dalšího vývoje jsou vyhrazeny.

# Obsah

<b>Úvod</b> .....	<b>32</b>
Určené použitie .....	32
Zobrazené komponenty .....	32
Rozsah dodávky .....	32
Technické údaje .....	32
<b>Všeobecné bezpečnostné pokyny pre elektrické náradie</b> .....	<b>33</b>
1. Bezpečnosť na pracovisku .....	33
2. Elektrická bezpečnosť .....	33
3. Bezpečnosť osôb .....	34
4. Manipulácia s elektrickým náradím a jeho použitie .....	34
5. Servis .....	35
<b>Bezpečnostné pokyny pre vŕtačky</b> .....	<b>35</b>
Bezpečnostné upozornenia špecifické pre prístroj .....	36
Originálne príslušenstvo/originálne prídavné zariadenia .....	36
<b>Uvedenie do prevádzky</b> .....	<b>36</b>
Prídavná rukoväť .....	36
Hĺbkový doraz .....	36
Výmena nástrojov .....	37
<b>Obsluha</b> .....	<b>37</b>
Výber druhu prevádzky .....	37
Výber smeru otáčania .....	37
Predvoľba otáčok .....	37
Zapnutie a vypnutie .....	37
<b>Údržba a čistenie</b> .....	<b>37</b>
<b>Likvidácia</b> .....	<b>38</b>
<b>Záruka spoločnosti Kompnass Handels GmbH</b> .....	<b>38</b>
<b>Servis</b> .....	<b>39</b>
<b>Dovozca</b> .....	<b>39</b>
<b>Preklad originálneho vyhlásenia o zhode</b> .....	<b>40</b>

## PRÍKLEPOVÁ VŔTAČKA PSBM 750 B3

### Úvod

Srdečne vám gratulujeme ku kúpe nového prístroja. Touto kúpou ste sa rozhodli pre výrobok vysokej kvality. Návod na obsluhu je súčasťou tohto výrobku. Obsahuje dôležité upozornenia týkajúce sa bezpečnosti, používania a likvidácie. Pred použitím výrobku sa oboznámte so všetkými pokynmi na obsluhu a bezpečnostnými pokynmi. Výrobok používajte iba podľa opisu a v uvedených oblastiach použitia. Pri postúpení výrobku tretej osobe odovzdajte spolu s ním aj všetky podklady.

### Určené použitie

Prístroj je vhodný na:

- príklepové vŕtanie do tehál, betónu a kameniva
- vŕtanie do kameňa, dreva a kovu

Akýkoľvek iný spôsob používania alebo zmeny prístroja sa považujú za používanie v rozpore s určením a skrýva značné nebezpečenstvá úrazu.

Za škody vzniknuté v dôsledku použitia v rozpore s určením výrobcu nepreberá žiadnu zodpovednosť. Prístroj nie je určený na komerčné použitie.

### Zobrazené komponenty

- 1 Rýchlopúcinacie skľučovadlo vŕtáka
- 2 Ozubenie na hĺbkovom doraze
- 3 Hĺbkový doraz
- 4 Upevňovací prstenec prídavná rukoväť
- 5 Aretačná skrutka pre hĺbkový doraz
- 6 Voličový spínač funkcií
- 7 Regulačné koliesko predvolby otáčok 
- 8 Prepínač smeru otáčania
- 9 Aretačné tlačidlo pre spínač ZAP/VYP
- 10 Spínač ZAP/VYP
- 11 Prídavná rukoväť

### Rozsah dodávky

- 1 príklepová vŕtačka
- 1 prídavná rukoväť (predmontovaná)
- 1 hĺbkový doraz
- 1 prenosný kufrík
- 1 návod na obsluhu

### Technické údaje

Dimenzačný príkon	750 W
Dimenzačné napätie	230 V ~, 50 Hz (striedavý prúd)
Dimenzačné otáčky pri chode naprázdno	$n_0$ 50–3000 min <sup>-1</sup>
Frekvencia príklepov	max. 48000 min <sup>-1</sup>
Max. krútiaci moment	10 Nm
Kapacita skľučovadla	 Ø max. 13 mm
Max. priemer vŕtáka	12 mm na oceľ 30 mm na drevo 14 mm na betón
Trieda ochrany	II/□ (dvojité izolácia)

### Hodnota emisií hluku

Nameraná hodnota hluku zistená podľa EN 62841. Vyhodnotená hodnota hladiny hluku A elektrického náradia je typicky:

Hladina akustického tlaku	$L_{pA} = 84,7$ dB(A)
Neurčitosť	$K = 3$ dB
Hladina akustického výkonu	$L_{WA} = 95,7$ dB(A)
Neurčitosť	$K = 3$ dB



**Nosiť ochranu sluchu!**

## Celková hodnota vibrácií

Celkové hodnoty vibrácií (súčet vektorov troch smerov) zisťované podľa EN 62841:

### Vítanie do kovu

(Hlavná rukoväť)  $a_{h,D} = 7,245 \text{ m/s}^2$ ,  $K = 1,5 \text{ m/s}^2$

(Prídavná rukoväť)  $a_{h,D} = 5,947 \text{ m/s}^2$ ,  $K = 1,5 \text{ m/s}^2$

### Príklepové vítanie do betónu

(Hlavná rukoväť)  $a_{h,D} = 11,674 \text{ m/s}^2$ ,  $K = 1,5 \text{ m/s}^2$

(Prídavná rukoväť)  $a_{h,D} = 9,645 \text{ m/s}^2$ ,  $K = 1,5 \text{ m/s}^2$

## UPOZORNENIE

- Uvedené celkové hodnoty vibrácií a uvedené hodnoty emisie hluku boli merané podľa normovaného skúšobného postupu a môžu sa použiť na porovnanie jedného elektrického náradia s druhým.
- Uvedené celkové hodnoty vibrácií a uvedené hodnoty emisie hluku sa môžu tiež použiť na predbežný odhad zaťaženia.

## ⚠ VÝSTRAHA!

- Emisie vibrácií a hluku sa môžu líšiť od uvedených hodnôt počas skutočného používania elektrického náradia, v závislosti od spôsobu, akým sa elektrické náradie používa, obzvlášť od druhu obrobku.
- Pokúste sa zaťaženie udržať podľa možnosti na čo najnižšej hodnote. Príkladom opatrení na zníženie zaťaženia vibráciami je nosenie rukavíc pri používaní náradia a obmedzenie pracovného času. Musia sa pritom zohľadniť všetky podiely prevádzkového cyklu (napríklad časy, v priebehu ktorých je elektrické náradie vypnuté a časy, počas ktorých je náradie siete zapnuté, ale beží bez zaťaženia).



## Všeobecné bezpečnostné pokyny pre elektrické náradie



### ⚠ VÝSTRAHA!

- Prečítajte si všetky bezpečnostné pokyny, upozornenia, ilustrácie a technické údaje, ktorými je opatrené toto elektrické náradie. Zanedbania pri dodržiavaní nasledujúcich pokynov môžu mať za následok zásah elektrickým prúdom, požiar a/alebo ťažké poranenia.

### Pre prípad budúceho použitia uschovajte všetky bezpečnostné pokyny a upozornenia.

V bezpečnostných pokynoch používaný pojem „elektrické náradie“ sa týka elektrického náradia napájaného zo siete (so sieťovým vedením) a elektrického náradia prevádzkovaného s akumulátorom (bez sieťového vedenia).

## 1. Bezpečnosť na pracovisku

- Udržujte svoje pracovisko v čistote a dobre osvetlené. Neporiadok a neosvetlené pracovné oblasti môžu viesť k úrazom.
- Nepracujte s elektrickým náradím na miestach s nebezpečenstvom výbuchu, na ktorých sa nachádzajú horľavé kvapaliny, plyny alebo prach. Z elektrického náradia vychádzajú iskry, ktoré môžu tento prach alebo výpary zapáliť.
- Počas používania elektrického náradia zabráňte prístupu detí a iných osôb. Pri odvrátení pozornosti môžete stratiť kontrolu nad elektrickým náradím.

## 2. Elektrická bezpečnosť

- Prípojná zástrčka elektrického náradia musí byť vhodná pre danú zásuvku. Zástrčka sa nesmie žiadnym spôsobom meniť. Spolu s elektrickým náradím, ktoré má ochranné uzemnenie, nepoužívajte žiadne sieťové adaptéry. Nezmenené zástrčky a vhodné zásuvky znižujú riziko zásahu elektrickým prúdom.

- b) Vyvarujte sa telesnému kontaktu s uzemnenými povrchmi ako sú potrubia, vykurovacie telesá, sporáky a chladničky. Ak je vaše telo uzemnené, hrozí zvýšené riziko zásahu elektrickým prúdom.
- c) **Chráňte elektrické náradie pred dažďom alebo vlhkosťou.** Vniknutie vody do elektrického náradia zvyšuje riziko zásahu elektrickým prúdom.
- d) **Nepoužívajte pripojovacie vedenie na iné účely, ako napr. na nosenie, zavesenie elektrického náradia alebo na vyťahovanie zástrčky z elektrickej zásuvky.** Pripojovacie vedenie udržiavajte mimo zdrojov tepla, oleja, ostrých hrán alebo pohybujúcich sa častí prístroja. Poškodené alebo zamotané pripojovacie vedenia zvyšujú riziko zásahu elektrickým prúdom.
- e) **Ak pracujete s elektrickým náradím vonku, používajte len také predĺžovacie vedenia, ktoré sú schválené na vonkajšie použitie.** Použitie predĺžovacieho vedenia vhodného pre vonkajšie prostredie zníži riziko zásahu elektrickým prúdom.
- f) **Ak nie je možné zabrániť prevádzke elektrického náradia vo vlhkom prostredí, použite prúdový chránič.** Používanie prúdového chrániča znižuje riziko zásahu elektrickým prúdom.
- c) **Zabráňte neúmyselnému uvedeniu do prevádzky.** Pred zapojením napájania elektrického náradia do siete a/alebo akumulátora a pred jeho zdvíhaním a prenášaním sa presvedčte, či je vypnuté. Ak máte pri prenášaní elektrického náradia prst na spínači, alebo ak elektrické náradie zapojíte do zdroja elektrického prúdu zapnuté, môže to viesť k úrazom.
- d) **Skôr než zapnete elektrické náradie, odstráňte nastavovacie náradie alebo kľúč na skrutky.** Náradie alebo kľúč, ktorý sa nachádza na otáčajúcej sa časti elektrického náradia, môže spôsobiť zranenia.
- e) **Vyhýbajte sa neprirodenému držaniu tela.** Majte pevný postoj a udržiavajte stále rovnováhu. Takto môžete elektrické náradie lepšie kontrolovať v neočakávaných situáciách.
- f) **Noste vhodný odev. Nenoste voľný odev ani šperky. Vlasy a odev sa musia udržiavať v bezpečnej vzdialenosti od pohyblivých dielov.** Voľný odev, šperky alebo dlhé vlasy sa môžu zachytiť pohybujúcimi sa časťami elektrického náradia.
- g) **Ak je možná montáž zariadení na odsávanie a zachytávanie prachu, musia sa tieto pripojiť a používať správne.** Používanie odsávania prachu môže zredukovať ohrozenie prachom.
- h) **Nenechajte sa ukolísať falošnou istotou a nepovznášajte sa nad bezpečnostné predpisy pre elektrické náradia, aj keď ste po viacnásobnom použití oboznámení s elektrickým náradím.** Neodborná manipulácia môže v rámci zlomku sekundy viesť k ťažkým poraneniam.

### 3. Bezpečnosť osôb

- a) **Buďte vždy pozorní a dávajte pozor na to, čo robíte a pri práci s elektrickým náradím postupujte s rozvahou. Nepoužívajte elektrické náradie, ak ste unavení alebo ak ste pod vplyvom drog, alkoholu alebo liekov.** Aj okamih nepozornosti pri používaní elektrického náradia môže spôsobiť vážne zranenia.
- b) **Vždy noste osobné ochranné prostriedky a ochranné okuliare.** Nosenie osobných ochranných prostriedkov, ako je maska proti prachu, protišmyková bezpečnostná obuv, ochranná prilba alebo ochrana sluchu, podľa druhu a použitia elektrického náradia, znižuje riziko poranení.

### 4. Manipulácia s elektrickým náradím a jeho použitie

- a) **Nepreťažujte elektrické náradie.** Pri svojej práci používajte len na tento účel určené elektrické náradie. So správnym elektrickým náradím pracujete lepšie a bezpečnejšie v uvedenom rozsahu jeho výkonu.
- b) **Nepoužívajte elektrické náradie s poškodeným spínačom.** Elektrické náradie, ktoré sa nedá zapnúť alebo vypnúť, je nebezpečné a musí sa opraviť.



- c) Pred vykonávaním nastavení na prístroji, výmenou vložených nástrojov alebo pred odložením elektrického náradia vyťahnite zástrčku z elektrickej zásuvky a/alebo odstráňte odoberateľný akumulátor. Toto preventívne opatrenie zabráňuje neúmyselnému spusteniu elektrického náradia.
- d) **Nepoužívané elektrické náradie uschovávajúte mimo dosahu detí. Nedovoľte používať elektrické náradie osobám, ktoré s ním nie sú oboznámené alebo si neprečítali tieto pokyny.** Elektrické náradie je nebezpečné, ak ho používajú neskúsené osoby.
- e) Elektrické náradie a vložený nástroj starostlivo udržiavajte. Skontrolujte, či pohyblivé diely fungujú bezchybne a nie sú zaseknuté, či niektoré diely nie sú zlomené alebo poškodené tak, aby bola obmedzená funkcia elektrického náradia. Pred použitím elektrického náradia nechaťte opraviť poškodené časti. Veľa úrazov je spôsobených nedostatočnou údržbou elektrického náradia.
- f) **Rezné nástroje udržiavajte ostré a čisté.** Starostlivo udržiavané rezné nástroje s ostrými reznými hranami sa menej zasekávajú a ľahšie sa dajú viesť.
- g) **Elektrické náradie, príslušenstvo, vložené nástroje atď. používajte v súlade s týmito pokynmi.** Zohľadnite pritom pracovné podmienky a činnosť, ktorú budete vykonávať. Použitie elektrického náradia na iný ako určený účel použitia môže mať za následok nebezpečné situácie.
- h) **Rukoväte a úchopné plochy udržiavajte suché, čisté a bez oleja a tuku.** Klzké rukoväte a úchopné plochy neumožňujú bezpečnú obsluhu a kontrolu elektrického náradia v nepredvídateľných situáciách.

## 5. Servis

- a) Elektrické náradie smie opravovať len kvalifikovaný odborný personál a len za použitia originálnych náhradných dielov. Takto sa zabezpečí, že zostane zachovaná bezpečnosť elektrického náradia.

## Bezpečnostné pokyny pre vrtáčky

### Bezpečnostné upozornenia pre všetky práce

-  Pri príklepovom vrtaní používajte chrániče sluchu. Nadmerné pôsobenie hluku môže spôsobiť stratu sluchu.
- Používajte prídavnú rukoväť. Strata kontroly môže viesť k zraneniam.
- Držte elektrické náradie len za izolované plochy rukovätí, keď vykonávate práce, pri ktorých sa elektrické náradie môže dostať na skryté prúdové vedenia alebo na vlastné prírodné vedenie. Kontakt s elektrickým vedením, ktoré je pod napätím, môže viesť pod napätie aj kovové časti prístroja a spôsobiť zásah elektrickým prúdom.
-  Noste protiprachovú masku.

### Bezpečnostné pokyny pri používaní dlhých vrtákov

- V žiadnom prípade nepracujte s vyššími otáčkami ako otáčkami maximálne dovolenými pre vrták. Pri vyšších otáčkach sa môže vrták ľahko ohnúť, keď sa bez kontaktu s obrobkom môžu voľne otáčať a môže spôsobiť poranenia.
- Vrtanie začnite vždy s nízkymi otáčkami a zatiaľ čo vrták má kontakt s obrobkom. Pri vyšších otáčkach sa môže vrták ľahko ohnúť, keď sa bez kontaktu s obrobkom môžu voľne otáčať a môže spôsobiť poranenia.
- Nevyvíjajte žiadny nadmerný tlak a iba v pozdĺžnom smere k vrtáku. Vrtáky sa môžu ohnúť a tým sa zlomia alebo vedú k strate kontroly a k poraneniam.

## Bezpečnostné upozornenia špecifické pre prístroj

### **⚠ VÝSTRAHA! TOXICKÝ PRACH!**

- ▶ Práca so škodlivým alebo toxickým prachom znamená ohrozenie zdravia obsluhy alebo osôb nachádzajúcich sa v jej blízkosti.

### **■ POZOR, VEDENIA! NEBEZPEČENSTVO!**

Ubezpečte sa, že pri práci s elektrickým náradím nenarazíte na elektrické vedenia, vedenia plynu alebo vody. Pred vítaním alebo drážkovaním do steny túto prípadne prekontrolujte detektorom vedení.

- Zachyťte akýkoľvek akumulčný prach, napr. s vysávačom.

### **Zvyškové riziká**

Aj keď toto elektrické náradie používate podľa predpisov, vždy pretrvávajú zvyškové riziká.

V súvislosti s konštrukciou a vyhotovením tohto elektrického náradia môžu vzniknúť nasledovné riziká:

1. Poškodenie pľúc, pokiaľ sa nenosí vhodná ochranná maska proti prachu.
2. Poškodenia sluchu, ak sa nenosí vhodná ochrana sluchu.
3. Poškodenia zdravia, ktoré vyplývajú z vibrácií ruky a ramena, ak sa prístroj používa dlhší čas alebo sa riadne nevedie a neutržiava.

### **⚠ VÝSTRAHA!**

- ▶ Toto elektrické náradie vytvára počas prevádzky elektromagnetické pole. Toto pole môže za určitých okolností negatívne obmedziť aktívne alebo pasívne medicínske implantáty. Aby sa znížilo riziko vážnych alebo smrteľných poranení, odporúčame osobám s medicínskymi implantátmi, aby sa poradili so svojim lekárom alebo výrobcom medicínskeho implantátu skôr, než budú obsluhovať stroj.

## Originálne príslušenstvo/originálne prídavné zariadenia

- Používajte len príslušenstvo a prídavné zariadenia, ktoré sú uvedené v návode na obsluhu, príp. ktorých upnutie je kompatibilné s prístrojom.

## Uvedenie do prevádzky

### **⚠ VÝSTRAHA!**

- ▶ Pred akýmkoľvek prácou na prístroji vypnite prístroj a vytiahnite elektrickú zástrčku.

## Pridavná rukoväť

### **UPOZORNENIE**

- ▶ Z bezpečnostných dôvodov sa tento prístroj môže používať len s namontovanou prídavnou rukoväťou **11**.

- ◆ Povoľte slučku prídavnej rukoväte **11** tak, že ju otočíte v smere hodinových ručičiek.
- ◆ Posuňte prídavnú rukoväť **11** do smeru rýchlovláčnicového skľučovadla **1**.
- ◆ Otočte prídavnú rukoväť **11** do požadovanej polohy.
- ◆ Nastavenia rastra na prídavnej rukoväti **11** sa musia teraz zasunúť cez poistný kolík na hrdle vretena prístroja.
- ◆ Potom otočte prídavnú rukoväť **11** znovu proti smeru hodinových ručičiek.

### **UPOZORNENIE**

- ▶ Podľa pracovnej pozície dávajte prídavnú rukoväť **11** do rôznych polôh rastra. Na tento účel uvoľnite a zatvorte prídavnú rukoväť **11** podľa predchádzajúceho opisu.

## Híbkový doraz

- ◆ Stlačte aretačné tlačidlo pre híbkový doraz **5** a podržte ho stlačené.
- ◆ Nasadzte híbkový doraz **3** do prídavnej rukoväte **11**.
- ◆ Dbajte na to, aby ozubenie na híbkovom doraze **2** ukazovalo nahor a nadol.

- ◆ Hĺbkový doraz ③ vytiahnite natoľko, aby odstup medzi hrotom vrtáka a špičkou hĺbkového dorazu zodpovedal požadovanej hĺbke vrtania.
- ◆ Pustite aretačné tlačidlo pre hĺbkový doraz ⑤ na aretovanie hĺbkového dorazu ③.

## Výmena nástrojov

- ◆ Otočte rýchlopúlcínacie skľučovadlo vrtáka ① do smeru RELEASE →, aby sa otvorilo.
- ◆ Nasadíte požadovaný nástroj do rýchlopúlcínacieho skľučovadla ①.
- ◆ Upnite nástroj otočením rýchlopúlcínacieho skľučovadla ① do smeru ←GRIP.

## Obsluha

### Výber druhu prevádzky

#### Voličový spínač funkcií:

- ◆ Voličový spínač funkcií ⑥ zasuňte tak, aby sa zablokoval na požadovanom symbole:

Funkcia	Symbol
Vŕtanie	
Príklepové vŕtanie	

### Výber smeru otáčania

#### VÝSTRAHA!

- ▶ Používanie/prestavenie prepínača smeru otáčania ⑧ sa smie uskutočniť iba pri zastavení prístroja.
- ◆ Zvoľte smer otáčania prepnutím prepínača smeru otáčania ⑧ doprava, príp. doľava.

### Predvoľba otáčok

Regulačným kolieskom predvoľby otáčok ⑦ môžete predvoliť počet otáčok. Ktoré otáčky sú vhodnejšie, závisí od obrábaného materiálu. Správne nastavenie zistíte praktickým testom:

#### UPOZORNENIE

- ▶ Nastavené otáčky sa dosahujú len počas trvalej prevádzky.

## Zapnutie a vypnutie

### Zapnutie prístroja

- ◆ Stlačte spínač ZAP/VYP ⑩.

### Vypnutie prístroja

- ◆ Pustte spínač ZAP/VYP ⑩.

### Zapnutie trvalej prevádzky

- ◆ Stlačte spínač ZAP/VYP ⑩. Spínač ZAP/VYP zaistíte v stlačnom stave pomocou aretačného tlačidla spínača ZAP/VYP ⑨.

### Vypnutie trvalej prevádzky

- ◆ Stlačte spínač ZAP/VYP ⑩ a znova ho pustite.

## Údržba a čistenie



**VÝSTRAHA! NEBEZPEČENSTVO PORANENIA!** Pred akýmkoľvek prácou na prístroji vypnite prístroj a vytiahnite elektrickú zástrčku.

- Do vnútra prístroja sa nesmú dostať žiadne tekutiny.
- Na čistenie telesa používajte suchú handru. Nikdy nepoužívajte benzín, rozpúšťadlá alebo čistiace prostriedky, ktoré poškodzujú umelú hmotu.
- Po ukončení práce stroj očistite.
- Prístroj skladujte v suchej miestnosti.

#### VÝSTRAHA!

- ▶ Ak je nevyhnutná výmena prípojného vedenia, potom sa tento kábel musí zakúpiť od výrobcu alebo ním povereného zástupcu, aby nedošlo k ohrozeniu bezpečnosti.

#### UPOZORNENIE

- ▶ Neuvedené náhradné diely (ako napr. uhľikové kefy, spínače) si môžete objednať prostredníctvom našich call centier.



## Likvidácia



Obal sa skladá z ekologických materiálov, ktoré môžete zlikvidovať v miestnych recyklačných strediskách.



### Elektrické náradie neodhadzujte do komunálneho odpadu!

V súlade s európskou smernicou č. 2012/19/EU sa opotrebované elektrické náradie musí zberať oddelene a zlikvidovať v rámci ekologickej recyklácie.

Informácie o možnostiach likvidácie prístroja, ktorý doslúžil, dostanete na obecnej alebo mestskej správe.



Obal zlikvidujte ekologicky.

Dbajte na označenie na rôznych obalových materiáloch a triedte ich osobitne.

Obalové materiály sú označené skratkami (a) a číslicami (b) s nasledujúcim významom: 1–7: plasty, 20–22: papier a lepenka, 80–98: kompozitné materiály.



Informácie o možnostiach likvidácie výrobku, ktorý doslúžil, získate od svojej obecnej alebo mestskej samosprávy.

## Záruka spoločnosti Kompennass Handels GmbH

Vážená zákaznička, vážený zákazník, na tento prístroj máte záruku 3 roky od dátumu zakúpenia. V prípade nedostatkov tohto výrobku máte práva vyplývajúce zo zákona voči predajcovi tohto výrobku. Tieto Vaše práva vyplývajúce zo zákona nie sú obmedzené našou zárukou, uvedenou nižšie.

### Záručné podmienky

Záručná doba začína plynúť dátumom zakúpenia. Prosím, uschovajte si pokladničný blok. Tento bude potrebný ako dôkaz o zakúpení.

Ak v priebehu troch rokov od dátumu zakúpenia tohto výrobku dôjde k chybe materiálu alebo výrobnnej chybe, výrobok vám – podľa nášho uváženia – bezplatne opravíme, vymeníme alebo uhradíme kúpnu cenu. Podmienkou tohto záručného plnenia je, že počas trojročnej lehoty sa poškodený prístroj a doklad o zakúpení (pokladničný blok) predloží so stručným opisom, v čom spočíva nedostatok prístroja a kedy sa vyskytol.

Ak je chyba pokrytá našou zárukou, zašleme Vám späť opravený alebo nový výrobok. Opravu alebo výmenu výrobku nezačína plynúť žiadna nová záručná doba.

### Záručná doba a zákonné nároky na odstránenie chýb

Záručná doba sa záručným plnením nepredlži. To platí aj pre vymenené a opravené diely. Poškodenia a chyby zistené prípadne už pri kúpe, sa musia hlásiť okamžite po vybalení. Po uplynutí záručnej doby podliehajú prípadné opravy poplatku.

### Rozsah záruky

Prístroj bol starostlivo vyrobený v súlade s prísnyimi smernicami kvality a pred dodaním bol svedomito preskúšaný.

Záručné plnenie sa vzťahuje na chyby materiálu alebo výrobné chyby. Táto záruka sa nevzťahuje na časti výrobku, ktoré sú vystavené bežnému opotrebovaniu a preto ich možno pokladať za rýchlo opotrebitelné diely, ani na poškodenia krehkých dielov, ako sú napríklad spínače, akumulátory alebo diely vyrobené zo skla.

Táto záruka zaniká v prípade poškodenia výrobku neodborným používaním alebo neodbornou údržbou. Na správne používanie výrobku sa musia presne dodržiavať všetky pokyny, uvedené v návode na obsluhu. Bezpodmienečne sa musí zabrániť použitiu alebo úkonom, ktoré sa v návode na obsluhu neodporúčajú alebo pred ktorými sa varuje.

Výrobok je určený len na súkromné použitie a nie na priemyselné používanie. Záruka zaniká pri nesprávnom a neodbornom zaobchádzaní, pri použití násilia a pri zásahoch, ktoré neboli vykonané našim autorizovaným servisom.

### Záručná doba neplatí pri

- normálnom opotrebovaní kapacity akumulátora
- komerčnom používaní výrobku
- poškodení alebo zmene výrobku zákazníkom
- nerešpektovaní predpisov týkajúcich sa bezpečnosti a údržby, chybách obsluhy
- škodách v dôsledku elementárnych udalostí

### Vybavenie v prípade záruky

Na zaručenie rýchleho vybavenia Vašej žiadosti postupujte podľa nasledujúcich pokynov:

- Na všetky otázky majte pripravený pokladničný doklad a číslo výrobku (napr. IAN 12345) ako doklad o nákupe.
- Číslo výrobku nájdete na typovom štítku na výrobku, na gravúre na výrobku, na titulnej stránke návodu na obsluhu (dole vľavo) alebo ako nálepku na zadnej alebo spodnej strane výrobku.
- Ak dôjde k funkčným poruchám alebo iným nedostatkom, kontaktujte najprv nižšie uvedené servisné oddelenie **telefonicky** alebo **e-mailom**.
- Výrobok, zaevidovaný ako poruchový, môžete potom spolu s dokladom o nákupe (pokladničný blok) a uvedením popisu chyby a dátumu, kedy k nej došlo, bezplatne odoslať na adresu servisného strediska, ktorá Vám bude oznámená.



Na webovej stránke [www.lidl-service.com](http://www.lidl-service.com) si môžete stiahnuť tieto a mnoho ďalších príručiek, videá o výrobkoch a inštalačný softvér.

Pomocou tohto QR-kódu sa dostanete priamo na stránku servisu Lidl ([www.lidl-service.com](http://www.lidl-service.com)) a pomocou zadania čísla výrobku (IAN) 123456 otvoríte váš návod na obsluhu.

### UPOZORNENIE

- ▶ Pri nástrojoch Parkside a Florabest zašlite, prosím, výlučne chybný výrobok bez prísľušstva (napr. akumulátor, úložný kufrik, montážne náradie, atď.).

### Servis

#### VÝSTRAHA!

- ▶ Opravy vašich prístrojov zverte servisnému stredisku alebo odbornému elektrikárovi a pri opravách použite iba originálne náhradné diely. Tým sa zaistí, že sa zachová bezpečnosť prístroja.

#### Servis Slovensko

Tel. 0850 232001

E-Mail: [kompernass@lidl.sk](mailto:kompernass@lidl.sk)

IAN 336948\_2001

### Dovozca

Majte na pamäti, že nižšie uvedená adresa nie je adresou servisného strediska. Najprv kontaktujte uvedené servisné stredisko.

KOMPERNASS HANDELS GMBH

BURGSTRASSE 21

44867 BOCHUM

NEMECKO

[www.kompernass.com](http://www.kompernass.com)

## Preklad originálneho vyhlásenia o zhode

My, spoločnosť KOMPERNASS HANDELS GMBH, zodpovedný za dokumentáciu: pán Semi Uguzlu, BURGSTR. 21, 44867 BOCHUM, Deutschland/Nemecko vyhlasujeme, že tento výrobok je v súlade s nasledovnými normami, normatívnymi dokumentmi a smernicami ES:

**Smernica o strojových zariadeniach**  
(2006/42/EC)

**Elektromagnetická znášanlivosť**  
(2014/30/EU)

**Smernica RoHS**  
(2011/65/EU)\*

\* Výhradnú zodpovednosť za vydanie tohto vyhlásenia o zhode nesie výrobca. Vyššie opísaný predmet vyhlásenia je v súlade s predpismi smernice č. 2011/65/EU Európskeho parlamentu a Rady z 8. júna 2011 o obmedzení používania určitých nebezpečných látok v elektrických a elektronických zariadeniach.

### Použité harmonizované normy

EN 62841-1:2015

EN 62841-2-1:2018

EN 55014-1:2017

EN 55014-2:2015

EN 61000-3-2:2014

EN 61000-3-3:2013

EN 50581:2012

**Typové označenie stroja:** Príklepová vítačka PSBM 750 B3

**Rok výroby:** 05–2020

**Sériové číslo:** IAN 336948\_2001

Bochum, 28.05.2020



Semi Uguzlu  
– Manažér kvality –

Technické zmeny v zmysle ďalšieho vývoja sú vyhradené.

# Inhaltsverzeichnis

<b>Einleitung</b> .....	<b>42</b>
Bestimmungsgemäßer Gebrauch .....	42
Abgebildete Komponenten .....	42
Lieferumfang .....	42
Technische Daten .....	42
<b>Allgemeine Sicherheitshinweise für Elektrowerkzeuge</b> .....	<b>43</b>
1. Arbeitsplatzsicherheit .....	43
2. Elektrische Sicherheit .....	43
3. Sicherheit von Personen .....	44
4. Verwendung und Behandlung des Elektrowerkzeugs .....	44
5. Service .....	45
<b>Sicherheitshinweise für Bohrmaschinen</b> .....	<b>45</b>
Gerätespezifische Sicherheitshinweise .....	46
Originalzubehör/-zusatzgeräte .....	46
<b>Inbetriebnahme</b> .....	<b>46</b>
Zusatzhandgriff .....	46
Tiefenanschlag .....	46
Werkzeuge wechseln .....	47
<b>Bedienung</b> .....	<b>47</b>
Betriebsart wählen .....	47
Drehrichtung auswählen .....	47
Drehzahl vorwählen .....	47
Ein- und ausschalten .....	47
<b>Wartung und Reinigung</b> .....	<b>47</b>
<b>Entsorgung</b> .....	<b>48</b>
<b>Garantie der Kompernaß Handels GmbH</b> .....	<b>48</b>
<b>Service</b> .....	<b>49</b>
<b>Importeur</b> .....	<b>49</b>
<b>Original-Konformitätserklärung</b> .....	<b>50</b>

# SCHLAGBOHRMASCHINE

## PSBM 750 B3

### Einleitung

Wir beglückwünschen Sie zum Kauf Ihres neuen Gerätes. Sie haben sich damit für ein hochwertiges Produkt entschieden. Die Bedienungsanleitung ist Teil dieses Produkts. Sie enthält wichtige Hinweise für Sicherheit, Gebrauch und Entsorgung. Machen Sie sich vor der Benutzung des Produkts mit allen Bedien- und Sicherheitshinweisen vertraut. Benutzen Sie das Produkt nur wie beschrieben und für die angegebenen Einsatzbereiche. Händigen Sie alle Unterlagen bei Weitergabe des Produkts an Dritte mit aus.

### Bestimmungsgemäßer Gebrauch

Das Gerät ist geeignet zum:

- Schlagbohren in Ziegel, Beton und Gestein
- Bohren in Gestein, Holz und Metall

Jede andere Verwendung oder Veränderung des Gerätes gilt als nicht bestimmungsgemäß und birgt erhebliche Unfallgefahren.

Für aus bestimmungswidriger Verwendung entstandene Schäden übernimmt der Hersteller keine Haftung. Das Gerät ist nicht für den gewerblichen Einsatz bestimmt.

### Abgebildete Komponenten

- 1 Schnellspannbohrfutter
- 2 Zahnung am Tiefenanschlag
- 3 Tiefenanschlag
- 4 Befestigungsring Zusatzhandgriff
- 5 Arretiertaste für Tiefenanschlag
- 6 Funktionswahlschalter
- 7 Stellrad Drehzahlvorwahl
- 8 Drehrichtungsumschalter
- 9 Feststelltaste für EIN-/AUS-Schalter
- 10 EIN-/AUS-Schalter
- 11 Zusatzhandgriff

### Lieferumfang

- 1 Schlagbohrmaschine
- 1 Zusatzhandgriff (vormontiert)
- 1 Tiefenanschlag
- 1 Tragekoffer
- 1 Bedienungsanleitung

### Technische Daten

Bemessungsaufnahme	750 W
Bemessungsspannung	230 V ~, 50 Hz (Wechselstrom)
Bemessungs- Leerlaufdrehzahl	$n_0$ 50–3000 min <sup>-1</sup>
Schlagzahl	max. 48000 min <sup>-1</sup>
Max. Drehmoment	10 Nm
Bohrfutterkapazität	Ø max. 13 mm
Max. Bohrdurchmesser	12 mm für Stahl 30 mm für Holz 14 mm für Beton
Schutzklasse	II/□ (Doppelisolierung)

### Geräuschemissionswert

Messwert für Geräusch ermittelt entsprechend EN 62841. Der A-bewertete Geräuschpegel des Elektrowerkzeugs beträgt typischerweise:

Schalldruckpegel	$L_{pA} = 84,7$ dB(A)
Unsicherheit	K = 3 dB
Schallleistungspegel	$L_{WA} = 95,7$ dB(A)
Unsicherheit	K = 3 dB



**Gehörschutz tragen!**

## Schwingungsgesamtwert

Schwingungsgesamtwerte (Vektorsumme dreier Richtungen) ermittelt entsprechend EN 62841:

### Bohren in Metall

(Hauptgriff)  $a_{h,D} = 7,245 \text{ m/s}^2$ ,  $K = 1,5 \text{ m/s}^2$

(Zusatzhandgriff)  $a_{h,D} = 5,947 \text{ m/s}^2$ ,  $K = 1,5 \text{ m/s}^2$

### Schlagbohren in Beton

(Hauptgriff)  $a_{h,D} = 11,674 \text{ m/s}^2$ ,  $K = 1,5 \text{ m/s}^2$

(Zusatzhandgriff)  $a_{h,D} = 9,645 \text{ m/s}^2$ ,  $K = 1,5 \text{ m/s}^2$

#### HINWEIS

- ▶ Die angegebenen Schwingungsgesamtwerte und die angegebenen Geräuschemissionswerte sind nach einem genormten Prüfverfahren gemessen worden und können zum Vergleich eines Elektrowerkzeugs mit einem anderen verwendet werden.
- ▶ Die angegebenen Schwingungsgesamtwerte und die angegebenen Geräuschemissionswerte können auch zu einer vorläufigen Einschätzung der Belastung verwendet werden.

#### ⚠ WARNUNG!

- ▶ Die Schwingungs- und Geräuschemissionen können während der tatsächlichen Benutzung des Elektrowerkzeugs von den Angabewerten abweichen, abhängig von der Art und Weise, in der das Elektrowerkzeug verwendet wird, insbesondere, welche Art von Werkstück bearbeitet wird.
- ▶ Versuchen Sie, die Belastung so gering wie möglich zu halten. Beispielhafte Maßnahmen zur Verringerung der Vibrationsbelastung sind das Tragen von Handschuhen beim Gebrauch des Werkzeugs und die Begrenzung der Arbeitszeit. Dabei sind alle Anteile des Betriebszyklus zu berücksichtigen (beispielsweise Zeiten, in denen das Elektrowerkzeug abgeschaltet ist, und solche, in denen es zwar eingeschaltet ist, aber ohne Belastung läuft).



## Allgemeine Sicherheitshinweise für Elektrowerkzeuge



#### ⚠ WARNUNG!

- ▶ Lesen Sie alle Sicherheitshinweise, Anweisungen, Bilderungen und technischen Daten, mit denen dieses Elektrowerkzeug versehen ist. Versäumnisse bei der Einhaltung der nachfolgenden Anweisungen können elektrischen Schlag, Brand und/oder schwere Verletzungen verursachen.

### Bewahren Sie alle Sicherheitshinweise und Anweisungen für die Zukunft auf.

Der in den Sicherheitshinweisen verwendete Begriff „Elektrowerkzeug“ bezieht sich auf netzbetriebene Elektrowerkzeuge (mit Netzleitung) und auf akku-betriebene Elektrowerkzeuge (ohne Netzleitung).

## 1. Arbeitsplatzsicherheit

- Halten Sie Ihren Arbeitsbereich sauber und gut beleuchtet. Unordnung und unbeleuchtete Arbeitsbereiche können zu Unfällen führen.
- Arbeiten Sie mit dem Elektrowerkzeug nicht in explosionsgefährdeter Umgebung, in der sich brennbare Flüssigkeiten, Gase oder Stäube befinden. Elektrowerkzeuge erzeugen Funken, die den Staub oder die Dämpfe entzünden können.
- Halten Sie Kinder und andere Personen während der Benutzung des Elektrowerkzeugs fern. Bei Ablenkung können Sie die Kontrolle über das Elektrowerkzeug verlieren.

## 2. Elektrische Sicherheit

- Der Anschlussstecker des Elektrowerkzeugs muss in die Steckdose passen. Der Stecker darf in keiner Weise verändert werden. Verwenden Sie keine Adapterstecker gemeinsam mit schutzgeerdeten Elektrowerkzeugen. Unveränderte Stecker und passende Steckdosen verringern das Risiko eines elektrischen Schlages.

- b) Vermeiden Sie Körperkontakt mit geerdeten Oberflächen wie von Rohren, Heizungen, Herden und Kühlschränken. Es besteht ein erhöhtes Risiko durch elektrischen Schlag, wenn Ihr Körper geerdet ist.
- c) Halten Sie Elektrowerkzeuge von Regen oder Nässe fern. Das Eindringen von Wasser in ein Elektrowerkzeug erhöht das Risiko eines elektrischen Schlages.
- d) Zweckentfremden Sie die Anschlussleitung nicht, um das Elektrowerkzeug zu tragen, aufzuhängen oder um den Stecker aus der Steckdose zu ziehen. Halten Sie die Anschlussleitung fern von Hitze, Öl, scharfen Kanten oder sich bewegenden Teilen. Beschädigte oder verwickelte Anschlussleitungen erhöhen das Risiko eines elektrischen Schlages.
- e) Wenn Sie mit einem Elektrowerkzeug im Freien arbeiten, verwenden Sie nur Verlängerungsleitungen, die auch für den Außenbereich geeignet sind. Die Anwendung einer für den Außenbereich geeigneten Verlängerungsleitung verringert das Risiko eines elektrischen Schlages.
- f) Wenn der Betrieb des Elektrowerkzeugs in feuchter Umgebung nicht vermeidbar ist, verwenden Sie einen Fehlerstromschutzschalter. Der Einsatz eines Fehlerstromschutzschalters vermindert das Risiko eines elektrischen Schlages.
- c) Vermeiden Sie eine unbeabsichtigte Inbetriebnahme. Vergewissern Sie sich, dass das Elektrowerkzeug ausgeschaltet ist, bevor Sie es an die Stromversorgung und/oder den Akku anschließen, es aufnehmen oder tragen. Wenn Sie beim Tragen des Elektrowerkzeugs den Finger am Schalter haben oder das Elektrowerkzeug eingeschaltet an die Stromversorgung anschließen, kann dies zu Unfällen führen.
- d) Entfernen Sie Einstellwerkzeuge oder Schraubenschlüssel, bevor Sie das Elektrowerkzeug einschalten. Ein Werkzeug oder Schlüssel, der sich in einem drehenden Teil des Elektrowerkzeugs befindet, kann zu Verletzungen führen.
- e) Vermeiden Sie eine abnormale Körperhaltung. Sorgen Sie für einen sicheren Stand und halten Sie jederzeit das Gleichgewicht. Dadurch können Sie das Elektrowerkzeug in unerwarteten Situationen besser kontrollieren.
- f) Tragen Sie geeignete Kleidung. Tragen Sie keine weite Kleidung oder Schmuck. Halten Sie Haare und Kleidung fern von sich bewegenden Teilen. Lockere Kleidung, Schmuck oder lange Haare können von sich bewegenden Teilen erfasst werden.
- g) Wenn Staubabsaug- und -auffangeinrichtungen montiert werden können, sind diese anzuschließen und richtig zu verwenden. Die Verwendung einer Staubabsaugung kann Gefährdungen durch Staub verringern.

### **3. Sicherheit von Personen**

- a) Seien Sie aufmerksam, achten Sie darauf, was Sie tun, und gehen Sie mit Vernunft an die Arbeit mit einem Elektrowerkzeug. Benutzen Sie kein Elektrowerkzeug, wenn Sie müde sind oder unter dem Einfluss von Drogen, Alkohol oder Medikamenten stehen. Ein Moment der Unachtsamkeit beim Gebrauch des Elektrowerkzeugs kann zu ernsthaften Verletzungen führen.
- b) Tragen Sie persönliche Schutzausrüstung und immer eine Schutzbrille. Das Tragen persönlicher Schutzausrüstung, wie Staubmaske, rutschfeste Sicherheitsschuhe, Schutzhelm oder Gehörschutz, je nach Art und Einsatz des Elektrowerkzeugs, verringert das Risiko von Verletzungen.
- h) Wiegen Sie sich nicht in falscher Sicherheit und setzen Sie sich nicht über die Sicherheitsregeln für Elektrowerkzeuge hinweg, auch wenn Sie nach vielfachem Gebrauch mit dem Elektrowerkzeug vertraut sind. Achtloses Handeln kann binnen Sekundenbruchteilen zu schweren Verletzungen führen.

### **4. Verwendung und Behandlung des Elektrowerkzeugs**

- a) Überlasten Sie das Elektrowerkzeug nicht. Verwenden Sie für Ihre Arbeit das dafür bestimmte Elektrowerkzeug. Mit dem passenden Elektrowerkzeug arbeiten Sie besser und sicherer im angegebenen Leistungsbereich.



- b) **Benutzen Sie kein Elektrowerkzeug, dessen Schalter defekt ist.** Ein Elektrowerkzeug, das sich nicht mehr ein- oder ausschalten lässt, ist gefährlich und muss repariert werden.
- c) **Ziehen Sie den Stecker aus der Steckdose und/oder entfernen Sie den abnehmbaren Akku, bevor Sie Geräteeinstellungen vornehmen, Einsatzwerkzeugteile wechseln oder das Elektrowerkzeug weglegen.** Diese Vorsichtsmaßnahme verhindert den unbeabsichtigten Start des Elektrowerkzeugs.
- d) **Bewahren Sie unbenutzte Elektrowerkzeuge außerhalb der Reichweite von Kindern auf. Lassen Sie keine Personen das Elektrowerkzeug benutzen, die mit diesem nicht vertraut sind oder diese Anweisungen nicht gelesen haben.** Elektrowerkzeuge sind gefährlich, wenn sie von unerfahrenen Personen benutzt werden.
- e) **Pflegen Sie Elektrowerkzeuge und Einsatzwerkzeug mit Sorgfalt. Kontrollieren Sie, ob bewegliche Teile einwandfrei funktionieren und nicht klemmen, ob Teile gebrochen oder so beschädigt sind, dass die Funktion des Elektrowerkzeugs beeinträchtigt ist. Lassen Sie beschädigte Teile vor dem Einsatz des Elektrowerkzeuges reparieren.** Viele Unfälle haben ihre Ursache in schlecht gewarteten Elektrowerkzeugen.
- f) **Halten Sie Schneidwerkzeuge scharf und sauber.** Sorgfältig gepflegte Schneidwerkzeuge mit scharfen Schneidkanten verklemmen sich weniger und sind leichter zu führen.
- g) **Verwenden Sie Elektrowerkzeug, Einsatzwerkzeug, Einsatzwerkzeuge usw. entsprechend diesen Anweisungen. Berücksichtigen Sie dabei die Arbeitsbedingungen und die auszuführende Tätigkeit.** Der Gebrauch von Elektrowerkzeugen für andere als die vorgesehenen Anwendungen kann zu gefährlichen Situationen führen.
- h) **Halten Sie Griffe und Griffflächen trocken, sauber und frei von Öl und Fett.** Rutschige Griffe und Griffflächen erlauben keine sichere Bedienung und Kontrolle des Elektrowerkzeugs in unvorhergesehenen Situationen.

## 5. Service

- a) **Lassen Sie Ihr Elektrowerkzeug nur von qualifiziertem Fachpersonal und nur mit Original-Ersatzteilen reparieren.** Damit wird sichergestellt, dass die Sicherheit des Elektrowerkzeugs erhalten bleibt.

## Sicherheitshinweise für Bohrmaschinen

### Sicherheitshinweise für alle Arbeiten

-  **Tragen Sie Gehörschutz beim Schlagbohren.** Die Einwirkung von Lärm kann Gehörverlust bewirken.
- **Benutzen Sie den Zusatzgriff.** Der Verlust der Kontrolle kann zu Verletzungen führen.
- **Halten Sie das Elektrowerkzeug an den isolierten Griffflächen, wenn Sie Arbeiten ausführen, bei denen das Einsatzwerkzeug verborgene Stromleitungen oder die eigene Anschlussleitung treffen kann.** Der Kontakt mit einer spannungsführenden Leitung kann auch metallene Geräteteile unter Spannung setzen und zu einem elektrischen Schlag führen.
-  **Tragen Sie eine Staubschutzmaske.**

### Sicherheitshinweise bei Verwendung langer Bohrer

- **Arbeiten Sie auf keinen Fall mit einer höheren Drehzahl als der für den Bohrer maximal zulässigen Drehzahl.** Bei höheren Drehzahlen kann sich der Bohrer leicht verbiegen, wenn er sich ohne Kontakt mit dem Werkstück frei drehen kann, und zu Verletzungen führen.
- **Beginnen Sie den Bohrvorgang immer mit niedriger Drehzahl und während der Bohrer Kontakt mit dem Werkstück hat.** Bei höheren Drehzahlen kann sich der Bohrer leicht verbiegen, wenn er sich ohne Kontakt mit dem Werkstück frei drehen kann, und zu Verletzungen führen.
- **Üben Sie keinen übermäßigen Druck und nur in Längsrichtung zum Bohrer aus.** Bohrer können sich verbiegen und dadurch brechen oder zu einem Verlust der Kontrolle und zu Verletzungen führen.



## Gerätespezifische Sicherheitshinweise

### **⚠️ WARNUNG! GIFTIGE STÄUBE!**

- ▶ Das Bearbeiten von schädlichen / giftigen Stäuben stellt eine Gesundheitsgefährdung für die Bedienperson oder in der Nähe befindliche Personen dar.

### ■ ACHTUNG LEITUNGEN! GEFAHR!

Vergewissern Sie sich, dass Sie nicht auf Strom-, Gas- oder Wasserleitungen stoßen, wenn Sie mit dem Elektrowerkzeug arbeiten. Prüfen Sie ggf. mit einem Leitungssucher, bevor Sie in eine Wand bohren bzw. diese aufschlitzen.

- Fangen Sie eventuell anfallenden Staub z. B. mit einem Staubsauger auf.

### Restrisiken

Auch wenn Sie dieses Elektrowerkzeug vorschriftsmäßig bedienen, bleiben immer Restrisiken bestehen. Folgende Gefahren können im Zusammenhang mit der Bauweise und Ausführung dieses Elektrowerkzeugs auftreten:

1. Lungenschäden, falls keine geeignete Staubschutzmaske getragen wird.
2. Gehörschäden, falls kein geeigneter Gehörschutz getragen wird.
3. Gesundheitsschäden, die aus Hand-Arm-Schwingungen resultieren, falls das Gerät über einen längeren Zeitraum verwendet wird oder nicht ordnungsgemäß geführt und gewartet wird.

### **⚠️ WARNUNG!**

- ▶ Dieses Elektrowerkzeug erzeugt während des Betriebs ein elektromagnetisches Feld. Dieses Feld kann unter bestimmten Umständen aktive oder passive medizinische Implantate beeinträchtigen. Um die Gefahr von ernsthaften oder tödlichen Verletzungen zu verringern, empfehlen wir Personen mit medizinischen Implantaten ihren Arzt und den Hersteller vom medizinischen Implantat zu konsultieren, bevor die Maschine bedient wird.

## Originalzubehör/-zusatzgeräte

- Benutzen Sie nur Zubehör und Zusatzgeräte, die in der Bedienungsanleitung angegeben sind bzw. deren Aufnahme mit dem Gerät kompatibel ist.

## Inbetriebnahme

### **⚠️ WARNUNG!**

- ▶ Schalten Sie vor allen Arbeiten am Gerät das Gerät aus und ziehen Sie den Netzstecker.

## Zusatzhandgriff

### HINWEIS

- ▶ Aus Sicherheitsgründen dürfen Sie dieses Gerät nur mit montiertem Zusatzhandgriff **11** verwenden.
- ◆ Lockern Sie die Schlaufe des Zusatzhandgriffes **11**, indem Sie ihn in der Uhrzeigerrichtung drehen.
- ◆ Schieben Sie den Zusatzhandgriff **11** in Richtung des Schnellspannbohrfutters **1**.
- ◆ Schwenken Sie den Zusatzhandgriff **11** in die gewünschte Position.
- ◆ Die Rasterstellungen am Zusatzhandgriff **11** müssen nun über den Sicherungsstift am Spindelhalbs des Gerätes geschoben werden.
- ◆ Danach drehen Sie den Zusatzhandgriff **11** wieder entgegen der Uhrzeigerrichtung fest.

### HINWEIS

- ▶ Bringen Sie je nach Arbeitsposition den Zusatzhandgriff **11** in die verschiedenen Rasterstellungen. Lösen und verschließen Sie hierfür den Zusatzhandgriff **11** wie zuvor beschrieben.

## Tiefenanschlag

- ◆ Drücken Sie die Arretiertaste für den Tiefenanschlag **5** und halten Sie sie gedrückt.
- ◆ Setzen Sie den Tiefenanschlag **3** in den Zusatzhandgriff **11** ein.
- ◆ Achten Sie darauf, dass die Zahnung am Tiefenanschlag **2** nach oben und unten zeigt.

- ◆ Ziehen Sie den Tiefenanschlag **3** so weit heraus, dass der Abstand zwischen der Spitze des Bohrers und der Spitze des Tiefenanschlags der gewünschten Bohrtiefe entspricht.
- ◆ Lassen Sie die Arretiertaste für den Tiefenanschlag **5** los, um den Tiefenschlag **3** zu arretieren.

## Werkzeuge wechseln



- ◆ Drehen Sie das Schnellspannbohrfutter **1** in Richtung RELEASE →, um es zu öffnen.
- ◆ Setzen Sie das gewünschte Werkzeug in das Schnellspannbohrfutter **1** ein.
- ◆ Spannen Sie das Werkzeug durch Drehen des Schnellspannbohrfutters **1** in Richtung ←GRIP fest.

## Bedienung

### Betriebsart wählen

#### Funktionswahlschalter

- ◆ Schieben Sie den Funktionswahlschalter **6** vollständig in die Richtung der gewünschten Symbolik:

Funktion	Symbol
Bohren	
Schlagbohren	

### Drehrichtung auswählen

#### **WARNUNG!**

- ▶ Die Benutzung/Verstellung des Drehrichtungsumschalters **8** darf nur bei Stillstand des Gerätes erfolgen.
- ◆ Wählen Sie die Drehrichtung, indem Sie den Drehrichtungsumschalter **8** nach rechts bzw. links durchdrücken.

## Drehzahl vorwählen

Mit dem Stellrad zur Drehzahlvorwahl **7** können Sie die Drehzahl vorwählen. Welche Drehzahl die geeignete ist, hängt vom bearbeitenden Werkstoff ab. Ermitteln Sie die richtige Einstellung durch einen praktischen Test.

#### **HINWEIS**

- ▶ Die Eingestellte Drehzahl wird nur im Dauerbetrieb erreicht.

## Ein- und ausschalten

### Gerät einschalten

- ◆ Drücken Sie den EIN-/AUS-Schalter **10**.

### Gerät ausschalten

- ◆ Lassen Sie den EIN-/AUS-Schalter **10** los.

### Dauerbetrieb einschalten

- ◆ Drücken Sie den EIN-/AUS-Schalter **10**. Stellen Sie ihn im gedrückten Zustand mit der Feststelltaste für EIN-/AUS-Schalter **9** fest.

### Dauerbetrieb ausschalten

- ◆ Drücken Sie den EIN-/AUS-Schalter **10** und lassen Sie ihn wieder los.

## Wartung und Reinigung



**WARNUNG! VERLETZUNGSGEFAHR!**  
Schalten Sie vor allen Arbeiten am Gerät das Gerät aus und ziehen Sie den Netzstecker.

- Es dürfen keine Flüssigkeiten in das Innere des Gerätes gelangen.
- Verwenden Sie zum Reinigen des Gehäuses ein trockenes Tuch. Verwenden Sie niemals Benzin, Lösungsmittel oder Reiniger, die Kunststoff angreifen.
- Reinigen Sie die Maschine nach Abschluss der Arbeit.
- Lagern Sie das Gerät in einem trockenen Raum.

**⚠️ WARNUNG!**

- ▶ Wenn ein Ersatz der Anschlussleitung erforderlich ist, dann ist diese vom Hersteller oder seinem Vertreter zu beziehen, um Sicherheitsgefährdungen zu vermeiden.

**HINWEIS**

- ▶ Nicht aufgeführte Ersatzteile (wie z. B. Kohlebürsten, Schalter) können Sie über unsere Callcenter bestellen.

**Entsorgung**



Die Verpackung besteht aus umweltfreundlichen Materialien, die Sie über die örtlichen Recyclingstellen entsorgen können.



**Werfen Sie Elektrowerkzeuge nicht in den Hausmüll!**

Gemäß Europäischer Richtlinie 2012/19/EU müssen verbrauchte

Elektrowerkzeuge getrennt gesammelt und einer umweltgerechten Wiederverwertung zugeführt werden.

Möglichkeiten zur Entsorgung des ausgedienten Gerätes erfahren Sie bei Ihrer Gemeinde- oder Stadtverwaltung.



Entsorgen Sie die Verpackung umweltgerecht. Beachten Sie die Kennzeichnung auf den verschiedenen Verpackungsmaterialien und trennen

Sie diese gegebenenfalls gesondert. Die Verpackungsmaterialien sind gekennzeichnet mit Abkürzungen (a) und Ziffern (b) mit folgender Bedeutung:

1-7: Kunststoffe, 20-22: Papier und Pappe, 80-98: Verbundstoffe



Möglichkeiten zur Entsorgung des ausgedienten Produkts erfahren Sie bei Ihrer Gemeinde- oder Stadtverwaltung.

**Garantie der Kompernaß Handels GmbH**

Sehr geehrte Kundin, sehr geehrter Kunde,

Sie erhalten auf dieses Gerät 3 Jahre Garantie ab Kaufdatum. Im Falle von Mängeln dieses Produkts stehen Ihnen gegen den Verkäufer des Produkts gesetzliche Rechte zu. Diese gesetzlichen Rechte werden durch unsere im Folgenden dargestellte Garantie nicht eingeschränkt.

**Garantiebedingungen**

Die Garantiefrist beginnt mit dem Kaufdatum. Bitte bewahren Sie den Kassenbon gut auf. Dieser wird als Nachweis für den Kauf benötigt.

Tritt innerhalb von drei Jahren ab dem Kaufdatum dieses Produkts ein Material- oder Fabrikationsfehler auf, wird das Produkt von uns – nach unserer Wahl – für Sie kostenlos repariert, ersetzt oder der Kaufpreis erstattet. Diese Garantieleistung setzt voraus, dass innerhalb der Dreijahresfrist das defekte Gerät und der Kaufbeleg (Kassenbon) vorgelegt und schriftlich kurz beschrieben wird, worin der Mangel besteht und wann er aufgetreten ist.

Wenn der Defekt von unserer Garantie gedeckt ist, erhalten Sie das reparierte oder ein neues Produkt zurück. Mit Reparatur oder Austausch des Produkts beginnt kein neuer Garantiezeitraum.

**Garantiezeit und gesetzliche Mängelansprüche**

Die Garantiezeit wird durch die Gewährleistung nicht verlängert. Dies gilt auch für ersetzte und reparierte Teile. Eventuell schon beim Kauf vorhandene Schäden und Mängel müssen sofort nach dem Auspacken gemeldet werden. Nach Ablauf der Garantiezeit anfallende Reparaturen sind kostenpflichtig.

**Garantieumfang**

Das Gerät wurde nach strengen Qualitätsrichtlinien sorgfältig produziert und vor Auslieferung gewissenhaft geprüft.

Die Garantieleistung gilt für Material- oder Fabrikationsfehler. Diese Garantie erstreckt sich nicht auf Produktteile, die normaler Abnutzung ausgesetzt sind und daher als Verschleißteile angesehen werden können oder für Beschädigungen an zerbrechlichen Teilen, z. B. Schalter, Akkus oder Teile, die aus Glas gefertigt sind.

Diese Garantie verfällt, wenn das Produkt beschädigt, nicht sachgemäß benutzt oder gewartet wurde. Für eine sachgemäße Benutzung des Produkts sind alle in der Bedienungsanleitung aufgeführten Anweisungen genau einzuhalten. Verwendungszwecke und Handlungen, von denen in der Bedienungsanleitung abgeraten oder vor denen gewarnt wird, sind unbedingt zu vermeiden.

Das Produkt ist nur für den privaten und nicht für den gewerblichen Gebrauch bestimmt. Bei missbräuchlicher und unsachgemäßer Behandlung, Gewaltanwendung und bei Eingriffen, die nicht von unserer autorisierten Serviceniederlassung vorgenommen wurden, erlischt die Garantie.

### Garantiezeit gilt nicht bei

- normaler Abnutzung der Akkukapazität
- gewerblichen Gebrauch des Produktes
- Beschädigung oder Veränderung des Produktes durch den Kunden
- Missachtung der Sicherheits- und Wartungsvorschriften, Bedienungsfehler
- Schäden durch Elementarereignisse

### Abwicklung im Garantiefall

Um eine schnelle Bearbeitung Ihres Anliegens zu gewährleisten, folgen Sie bitte den folgenden Hinweisen:

- Bitte halten Sie für alle Anfragen den Kassenbon und die Artikelnummer (z. B. IAN 123456) als Nachweis für den Kauf bereit.
- Die Artikelnummer entnehmen Sie bitte dem Typenschild am Produkt, einer Gravur am Produkt, dem Titelblatt der Bedienungsanleitung (unten links) oder dem Aufkleber auf der Rück- oder Unterseite des Produktes.
- Sollten Funktionsfehler oder sonstige Mängel auftreten, kontaktieren Sie zunächst die nachfolgend benannte Serviceabteilung **telefonisch** oder per **E-Mail**.
- Ein als defekt erfasstes Produkt können Sie dann unter Beifügung des Kaufbelegs (Kassenbon) und der Angabe, worin der Mangel besteht und wann er aufgetreten ist, für Sie portofrei an die Ihnen mitgeteilte Serviceanschrift übersenden.



Auf [www.lidl-service.com](http://www.lidl-service.com) können Sie diese und viele weitere Handbücher, Produktvideos und Installationssoftware herunterladen.

Mit diesem QR-Code gelangen Sie direkt auf die Lidl-Service-Seite ([www.lidl-service.com](http://www.lidl-service.com)) und können mittels der Eingabe der Artikelnummer (IAN) 123456 Ihre Bedienungsanleitung öffnen.

### HINWEIS

- ▶ Bei Parkside und Florabest Werkzeugen senden Sie bitte ausschließlich den defekten Artikel ohne Zubehör (z. B. Akku, Aufbewahrungskoffer, Montagewerkzeuge, etc) ein.

### Service

#### WARNUNG!

- ▶ Lassen Sie Ihre Geräte von der Servicestelle oder einer Elektrofachkraft und nur mit Original-Ersatzteilen reparieren. Damit wird sichergestellt, dass die Sicherheit des Gerätes erhalten bleibt.

#### Service Deutschland

Tel.: 0800 5435 111 (kostenfrei aus dem dt. Festnetz/Mobilfunknetz)  
E-Mail: [kompernass@lidl.de](mailto:kompernass@lidl.de)

#### Service Österreich

Tel.: 0820 201 222 (0,15 EUR/Min.)  
E-Mail: [kompernass@lidl.at](mailto:kompernass@lidl.at)

#### Service Schweiz

Tel.: 0842 665566 (0,08 CHF/Min., Mobilfunk max. 0,40 CHF/Min.)  
E-Mail: [kompernass@lidl.ch](mailto:kompernass@lidl.ch)

IAN 336948\_2001

### Importeur

Bitte beachten Sie, dass die folgende Anschrift keine Serviceanschrift ist. Kontaktieren Sie zunächst die benannte Servicestelle.

KOMPERNASS HANDELS GMBH  
BURGSTRASSE 21 · 44867 BOCHUM  
DEUTSCHLAND  
[www.kompernass.com](http://www.kompernass.com)

## Original-Konformitätserklärung

Wir, KOMPENASS HANDELS GMBH, Dokumentenverantwortlicher: Herr Semi Uguzlu, BURGSTR. 21, 44867 BOCHUM, Deutschland, erklären hiermit, dass dieses Produkt mit den folgenden Normen, normativen Dokumenten und EG-Richtlinien übereinstimmt:

### Maschinenrichtlinie

(2006/42/EG)

### Elektromagnetische Verträglichkeit

(2014/30/EU)

### RoHS-Richtlinie

(2011/65/EU)\*

\* Die alleinige Verantwortung für die Ausstellung dieser Konformitätserklärung trägt der Hersteller. Der oben beschriebene Gegenstand der Erklärung erfüllt die Vorschriften der Richtlinie 2011/65/EU des Europäischen Parlaments und des Rates vom 8. Juni 2011 zur Beschränkung der Verwendung bestimmter gefährlicher Stoffe in Elektro- und Elektronikgeräten.

### Angewandte harmonisierte Normen

EN 62841-1:2015

EN 62841-2-1:2018

EN 55014-1:2017

EN 55014-2:2015

EN 61000-3-2:2014

EN 61000-3-3:2013

EN 50581:2012

**Typbezeichnung der Maschine:** Schlagbohrmaschine PSBM 750 B3

**Herstellungsjahr:** 05–2020

**Seriennummer:** IAN 336948\_2001

Bochum, 28.05.2020



Semi Uguzlu

- Qualitätsmanager -

Technische Änderungen im Sinne der Weiterentwicklung sind vorbehalten.

**KOMPERNASS HANDELS GMBH**

BURGSTRASSE 21

44867 BOCHUM

GERMANY

[www.kompernass.com](http://www.kompernass.com)

Információk állása · Stanje informacij · Stav informací

Stav informácii · Stand der Informationen:

06/2020 · Ident.-No.: PSBM750B3-052020-1

---

IAN 336948\_2001

