



# INSPEKTIONSKAMERA MIT DISPLAY / INSPECTION CAMERA WITH DISPLAY / CAMERA D'INSPECTION AVEC ÉCRANPKI 2.7 A1

(DE) (AT) (CH)

## INSPEKTIONSKAMERA MIT DISPLAY

Montage-, Bedienungs- und Sicherheitshinweise

(GB) (IE)

## INSPECTION CAMERA WITH DISPLAY

Assembly, operating and safety instructions

(FR) (BE)

## CAMERA D'INSPECTION AVEC ÉCRAN

Instructions de montage, d'utilisation et consignes de sécurité

(NL) (BE)

## INSPECTIECAMERA MET DISPLAY

Montage-, bedienings- en veiligheidsinstructies

(PL)

## KAMERA INSPEKCYJNA Z WYŚWIETLACZEM

Wskazówki montażu, obsługi i bezpieczeństwa

(CZ)

## INSPEKČNÍ KAMERA S DISPLEJEM

Pokyny k montáži, obsluze a bezpečnostní pokyny

(SK)

## INŠPEKČNÁ KAMERA S DISPLEJOM

Pokyny pre montáž, obsluhu a bezpečnostné pokyny

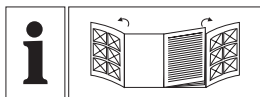

DE/AT/CH	Montage-, Bedienungs- und Sicherheitshinweise	Seite	5
GB/IE	Assembly, operating and safety instructions	Page	25
FR/BE	Instructions de montage, d'utilisation et consignes de sécurité	Page	45
NL/BE	Montage-, bedienings- en veiligheidsinstructies	Pagina	67
PL	Wskazówki montażu, obsługi i bezpieczeństwa	Strona	87
CZ	Pokyny k montáži, obsluze a bezpečnostní pokyny	Strana	105
SK	Pokyny pre montáž, obsluhu a bezpečnostné pokyny	Strana	123

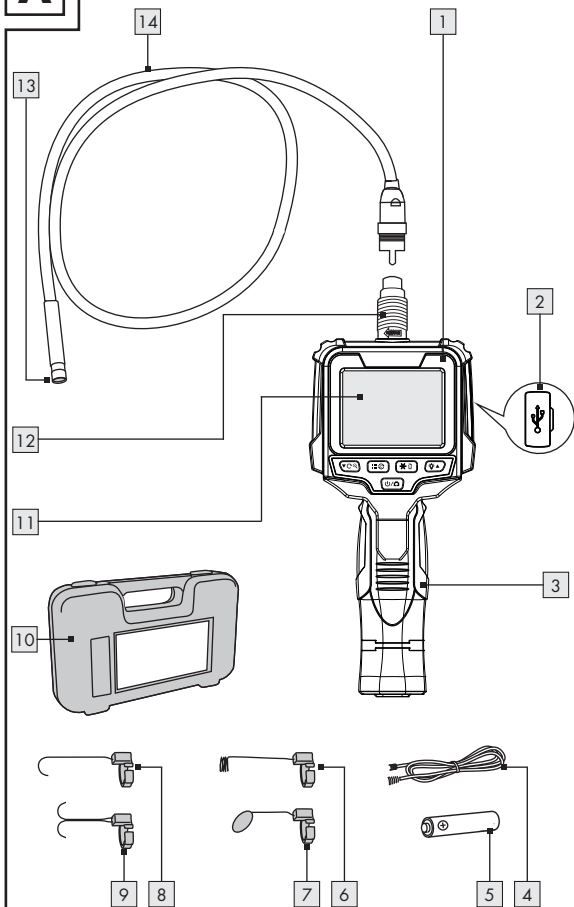
**A**

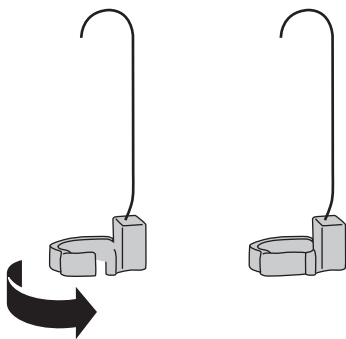
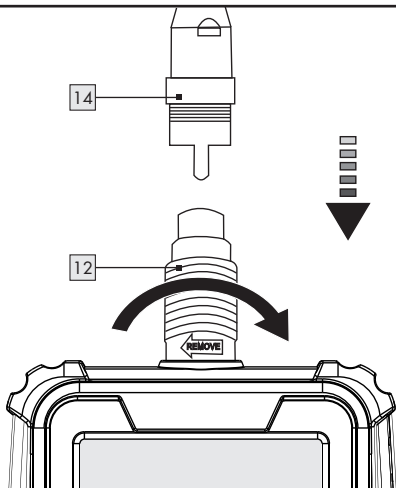
**B****C**

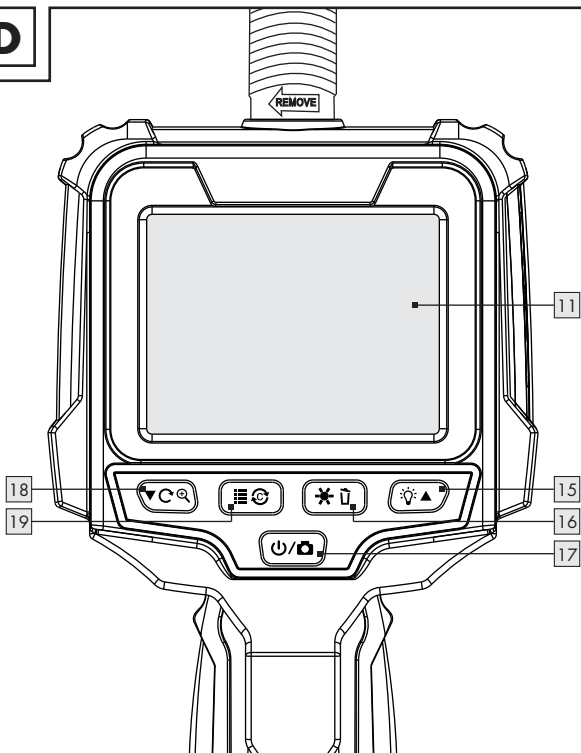
**D**

20 —  5/10

 5/10 — 21

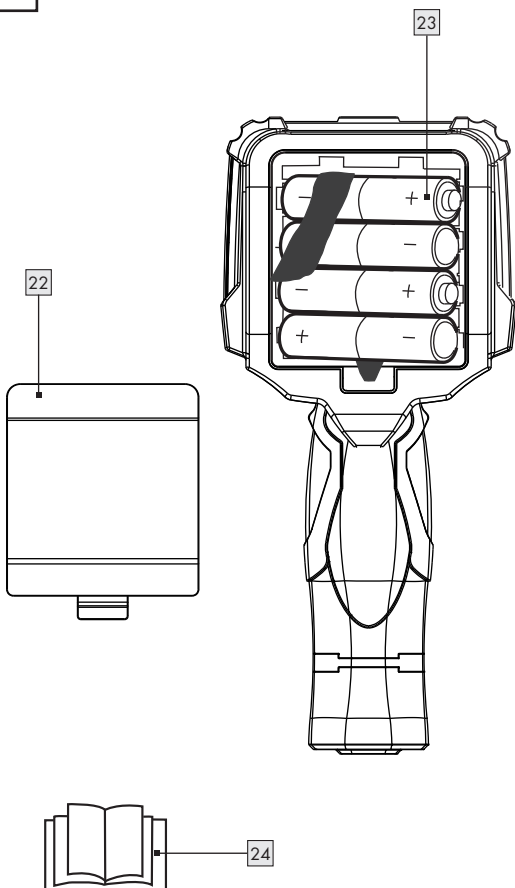
**E**

<b>Einleitung</b> .....	Seite	6
Bestimmungsgemäßer Gebrauch .....	Seite	6
Markenhinweise .....	Seite	7
<b>Verwendete Warnhinweise und Symbole</b> .....	Seite	7
<b>Sicherheitshinweise</b> .....	Seite	8
Sicherheitshinweise für Batterien .....	Seite	11
Lieferumfang .....	Seite	13
<b>Teilebeschreibung</b> .....	Seite	13
<b>Technische Daten</b> .....	Seite	14
<b>Inbetriebnahme</b> .....	Seite	15
<b>Bedienung</b> .....	Seite	16
<b>Lagerung bei Nichtbenutzung</b> .....	Seite	20
<b>Reinigung</b> .....	Seite	20
<b>Fehlerbehebung</b> .....	Seite	21
<b>Entsorgung</b> .....	Seite	22
<b>Garantie</b> .....	Seite	23

# INSPEKTIONSKAMERA MIT DISPLAY

## ● Einleitung

Wir beglückwünschen Sie zum Kauf Ihres neuen Produkts. Sie haben sich damit für ein hochwertiges Produkt entschieden. Die Bedienungsanleitung ist Teil dieses Produkts. Sie enthält wichtige Hinweise für Sicherheit, Gebrauch und Entsorgung. Machen Sie sich vor der Benutzung des Produkts mit allen Bedien- und Sicherheitshinweisen vertraut. Benutzen Sie das Produkt nur wie beschrieben und für die angegebenen Einsatzbereiche. Händigen Sie alle Unterlagen bei Weitergabe des Produkts an Dritte mit aus.

## ● **Bestimmungsgemäßer Gebrauch**

- Dieses Produkt zählt zur Kategorie IT und ist für optische Untersuchungen und Inspektionen vorgesehen. Das Produkt besitzt eine integrierte Kamera zur Bildaufzeichnung.
- Die integrierte Leuchte ist eine Spezialleuchte. Die Leuchte dient lediglich der Beleuchtung des Arbeitsbereiches. Die Leuchte ist nicht für Beleuchtungszwecke im Haushalt vorgesehen.
- Dieses Produkt darf nur privat und nicht für industrielle oder gewerbliche Zwecke verwendet werden.
- Dieses Produkt darf nicht in tropischen Klimazonen verwendet werden. Jede andere Verwendung gilt als unsachgemäß.
- Ansprüche aufgrund unsachgemäßer Verwendung oder aufgrund unbefugter Änderungen am Produkt werden vom Garantiumfang nicht erfasst. Eine derartige Verwendung erfolgt auf Ihre eigene Gefahr.











## ● Markenhinweise

- Die Marke und der Handelsname Parkside ist Eigentum der jeweiligen Inhaber.
- USB® ist eine eingetragene Marke von USB Implementers Forum, Inc.
- Alle anderen Namen und Produkte können Marken oder eingetragene Marken ihrer jeweiligen Eigentümer sein.

### Verwendete Warnhinweise und Symbole

In dieser Bedienungsanleitung und auf der Verpackung werden die folgenden Warnhinweise verwendet:

	<b>GEFAHR!</b> Dieses Symbol mit dem Signalwort „GEFAHR“ zeigt eine Gefahr mit hohem Risiko an, die bei Nichtvermeidung eine schwere Verletzung oder den Tod zur Folge hat.
	<b>WARNUNG!</b> Dieses Symbol mit dem Signalwort „WARNUNG“ zeigt eine Gefahr mit mittlerem Risiko an, die bei Nichtvermeidung zu schweren Verletzungen führen kann.
	<b>VORSICHT!</b> Dieses Symbol mit dem Signalwort „VORSICHT“ zeigt eine Gefahr mit niedrigem Risiko an, die bei Nichtvermeidung zu leichten oder mittelschweren Verletzungen führen kann.
	<b>ACHTUNG!</b> Dieses Symbol mit dem Signalwort „ACHTUNG“ zeigt die Gefahr einer möglichen Sachbeschädigung an.

	<b>HINWEIS:</b> Dieses Symbol mit dem Signalwort „HINWEIS“ bietet weitere nützliche Informationen.
	Gleichstrom
	Warnung vor optischer Strahlung.
	Dieses Symbol bedeutet, dass bei der Verwendung des Produktes die Bedienungsanleitung beachtet werden muss.

## **Sicherheitshinweise**

Machen Sie sich vor der Verwendung des Produkts mit allen Sicherheitshinweisen und Gebrauchsanweisungen vertraut! Wenn Sie dieses Produkt an andere weitergeben, geben Sie auch alle Dokumente weiter!

## **GEFAHR! LEBENSGEFAHR UND UNFALLGEFAHR FÜR SÄUGLINGE UND KINDER!**

### **GEFAHR! ERSTICKUNGSGEFAHR**

- Lassen Sie Kinder niemals mit dem Verpackungsmaterial unbeaufsichtigt. Das Verpackungsmaterial stellt eine Erstickenungsgefahr dar. Kinder unterschätzen die damit verbundenen Gefahren häufig. Das Verpackungsmaterial ist kein Spielzeug.

- Dieses Produkt kann von Kindern ab 8 Jahren und von Personen mit eingeschränkten körperlichen, sensorischen oder geistigen Fähigkeiten oder Mangel an Erfahrung und/oder Kenntnissen benutzt werden, wenn sie beaufsichtigt oder bezüglich des sicheren Gebrauchs des Produktes unterwiesen wurden und die damit verbundenen Gefahren verstehen. Lassen Sie Kinder nicht mit dem Produkt spielen. Reinigung und Wartung sollten nicht von Kindern ohne Aufsicht durchgeführt werden. Das Produkt ist kein Spielzeug.

**⚠ GEFAHR!** Einige der mitgelieferten Teile können verschluckt werden. Wenn ein Teil verschluckt wurde, suchen Sie sofort ärztliche Hilfe auf.

**⚠ WARNUNG! VERLETZUNGSGEFAHR**

Eine unsachgemäßer Umgang mit dem Produkt kann zu Verletzungen führen.



Vermeiden Sie Augen- und Hautverletzungen, wenn Sie sich in der Nähe optischer Strahlung befinden.

Nicht direkt oder mit optischen Geräten in die Lichtquelle blicken!

- Verwenden Sie den Schwanenhals nicht in der Nähe von spannungsführenden Teilen. Beachten Sie dies auch, wenn Sie das Innere von Maschinen inspizieren.
- Verwenden Sie den Schwanenhals nicht in der Nähe von beweglichen Teilen. Beachten Sie dies auch, wenn Sie das Innere von Maschinen inspizieren.
- Sichern Sie abgeschaltete Leitungen und Geräte gegen ein versehentliches Wiedereinschalten.
- Verwenden Sie das Produkt in keinen potenziell explosiven Umgebungen, in denen sich Substanzen wie brennbare Flüssigkeiten, Gas oder Feststoffe befinden.

- Das Produkt ist kein medizinisches Gerät. Verwenden Sie das Produkt nicht an Menschen oder Tieren.

### **⚠️ WARNUNG! GESUNDHEITSGEFAHR**

Entwässerungs- und Abflussrohre können Substanzen oder Chemikalien enthalten, die giftig, infektiös oder ätzend sind.

- Treffen Sie in dem Bereich, den Sie untersuchen möchten, immer geeignete Sicherheitsvorkehrungen.
- Tragen Sie entsprechende persönliche Schutzausrüstung wie Schutzhandschuhe, Schutzbrille, Schutzmaske, Atemschutz oder Gesichtsschutz.
- Spülen Sie den Schwanenhals des Produkts nach der Verwendung sorgfältig unter fließendem Wasser ab.

### **⚠️ ACHTUNG! GEFAHR VON SACHBESCHÄDIGUNG**

- Überprüfen Sie das Produkt vor jeder Verwendung! Stellen Sie die Verwendung ein, wenn Sie Beschädigungen am Produkt feststellen!
- Das Produkt darf keinen extremen Temperaturschwankungen ausgesetzt werden, da diese Kondensation und elektrische Kurzschlüsse verursachen können. Wenn das Produkt dennoch extremen Temperaturschwankungen ausgesetzt war, warten Sie vor der Verwendung (ca. 2 Stunden), bis das Produkt die Umgebungstemperatur erreicht hat.
- Verwenden Sie das Gerät nicht in der Nähe von Wärmequellen, z. B. Heizkörpern oder anderen Geräten, die Wärme abstrahlen!
- Das Produkt darf keinen übermäßigen Erschütterungen und Vibrationen ausgesetzt werden.
- Verwenden Sie das Produkt nicht in unmittelbarer Nähe von Magnetfeldern (z. B. Lautsprechern).
- Setzen Sie das Produkt keinem starken Kunstlicht aus.
- Verbiegen Sie den Schwanenhals nicht übermäßig – beachten Sie den minimalen Biegeradius von 45 mm.

- Nur der Kamerakopf und der Schwanenhals dürfen in Flüssigkeiten eingetaucht werden. Tauchen Sie diese Teile nicht tiefer als 100 cm ein. Die Flüssigkeit darf keinen elektrischen Strom leiten. Die Teile dürfen nur in neutrale Flüssigkeiten eingetaucht werden. Die Verwendung in Säuren, Laugen oder Lösungsmittel kann das Produkt zerstören.
- Halten Sie die Haupteinheit trocken.
- Die OWIM GmbH & Co KG ist nicht für unbefugte Veränderungen des Produkts verantwortlich.
- Der Benutzer des Produkts ist allein für unbefugte Veränderungen des Produkts sowie den Ersatz solcher Produkte verantwortlich.
- Es ist notwendig, das Produkt zu reparieren, wenn es beschädigt ist, beispielsweise wenn das Gehäuse beschädigt ist, wenn Flüssigkeiten oder Gegenstände in das Produkt eingedrungen sind oder wenn das Produkt Regen oder Feuchtigkeit ausgesetzt war.
- Reparaturen sind auch erforderlich, wenn das Produkt nicht ordnungsgemäß funktioniert oder fallen gelassen wurde. Wenn Rauch oder ungewöhnliche Geräusche oder Gerüche auftreten, schalten Sie das Produkt sofort ab und entnehmen Sie die Batterien. In solchen Fällen sollte das Produkt nicht verwendet werden, bis es durch autorisiertes Personal überprüft wurde. Lassen Sie das Produkt nur von qualifizierten Fachleuten reparieren. Öffnen Sie niemals das Gehäuse des Produkts.



## Sicherheitshinweise für Batterien

- ⚠ **LEBENSGEFAHR!** Halten Sie Batterien außer Reichweite von Kindern. Suchen Sie im Falle eines Verschluckens sofort einen Arzt auf.

**⚠ EXPLOSIONSGEFAHR!** Laden Sie nicht aufladbare Batterien niemals wieder auf. Schließen Sie Batterien nicht kurz und / oder öffnen Sie diese nicht. Überhitzung, Brandgefahr oder Platzen können die Folge sein.

- Werfen Sie Batterien niemals in Feuer oder Wasser.
- Setzen Sie Batterien keiner mechanischen Belastung aus.

### **Risiko des Auslaufens von Batterien**

- Vermeiden Sie extreme Bedingungen und Temperaturen, die auf Batterien einwirken können z. B. auf Heizkörpern / direkte Sonneneinstrahlung.
- Wenn Batterien ausgelaufen sind, vermeiden Sie den Kontakt mit Haut, Augen und Schleimhäuten mit den Chemikalien! Spülen Sie die betroffenen Stellen sofort mit klarem Wasser und suchen Sie einen Arzt auf.
- Im Falle eines Auslaufens der Batterien entfernen Sie diese sofort aus dem Produkt, um Beschädigungen zu vermeiden.
- Verwenden Sie nur Batterien des gleichen Typs. Mischen Sie nicht alte Batterien mit neuen.
- Entfernen Sie Batterien, wenn das Produkt längere Zeit nicht verwendet wird.

### **Risiko der Beschädigung des Produkts**

- Verwenden Sie ausschließlich den angegebenen Batterietyp.
- Setzen Sie Batterien gemäß der Polaritätskennzeichnung (+) und (-) an Batterie und Produkt ein.
- Reinigen Sie Kontakte an Batterie und im Batteriefach vor dem Einlegen.
- Entfernen Sie erschöpfte Batterien umgehend aus dem Produkt.

## ● **Lieferumfang**

Überprüfen Sie das Produkt nach dem Auspacken auf Vollständigkeit und einen einwandfreien Zustand aller Teile. Entfernen Sie vor der Verwendung sämtliche Verpackungsmaterialien.

Bitte wenden Sie sich an unseren Kundendienst, falls Teile fehlen oder beschädigt sein sollten.

- 1x Haupteinheit
- 1x Flexibler Schwanenhals mit Kamerakopf und LED-Beleuchtung
- 1x Adapter - Einzelhaken
- 1x Adapter - Doppelhaken
- 1x Adapter - Spiegel
- 1x Adapter - Magnet
- 1x Transportkoffer
- 1x USB-Anschlusskabel (USB Typ A auf Micro-USB)
- 1x Bedienungsanleitung
- 4x Batterie (AA / LR6)

## ● **Teilebeschreibung**

Falten Sie vor dem Weiterlesen die Seite mit den Abbildungen aus und machen Sie sich mit allen Funktionen des Produkts vertraut.

- 1 Haupteinheit
- 2 Micro-USB-Port (mit Abdeckung)
- 3 Griff
- 4 USB-Kabel (Typ A zu Micro-USB)
- 5 Batterie (AA / LR6) (4x)
- 6 Adapter - Magnet
- 7 Adapter - Spiegel
- 8 Adapter - Einzelhaken
- 9 Adapter - Doppelhaken

- 10 Transportkoffer
- 11 Display
- 12 Anschlussbuchse
- 13 Kamerakopf mit LED-Beleuchtung
- 14 Flexibler Schwanenhals
- 15 Taste  (LED-Helligkeit)
- 16 Taste  (Display-Helligkeit / Bild löschen)
- 17 Taste  (EIN/AUS / Bildaufnahme)
- 18 Taste  (Bild rotieren / Zoom)
- 19 Taste  (Wiedergabe / Schwarz-Weiß)
- 20 Anzeige der Display-Beleuchtung
- 21 Anzeige der LED-Beleuchtung
- 22 Batteriefach-Abdeckung
- 23 Batteriefach
- 24 Bedienungsanleitung

## ● Technische Daten

Modell:	HG04801
Betriebsspannung:	6 V  (Batterie: 4 x 1,5 V AA / LR6)
Betriebsdauer:	ca. 350 Minuten (mit neuen Batterien)
Schutzart:	IP67 (Schutz gegen Staub und kurzzeitiges Eintauchen in Wasser – gilt nur für Kamerakopf und Schwanenhals)
Minimaler Biegeradius:	45 mm



Kamera-Durchmesser:	8 mm
Display (Diagonale, Auflösung):	2,7", 960 x 240 Pixel
Länge des flexiblen Schwanenhals:	ca. 120 cm
Bilddatei (Auflösung, Format):	640 x 480 Pixel, jpg
Speicherkapazität:	120 Bilder
Betriebstemperatur:	5 bis 35 °C
Lagertemperatur:	0 bis 45 °C
Luftfeuchtigkeit:	10 bis 70 % rF
Abmessungen (L x B x H):	ca. 235 x 90 x 42 mm
Gewicht:	ca. 480 g

## ● Inbetriebnahme

Folgen Sie den nachfolgenden Anweisungen, um das Produkt zur erstmaligen Verwendung zu konfigurieren:

### Schritt

### Abb.

- Öffnen Sie das Batteriefach **23** auf der Rückseite der Haupteinheit **1**.
  - Legen Sie die 4 Batterien **5** (1,5 V , Typ AA / LR6) in das Batteriefach **23** ein. Legen Sie Batterien unter Beachtung der korrekten Polarität ein (beachten Sie die Markierungen im Batteriefach und an den Batterien).
  - Schließen Sie das Batteriefach **23** mit der Batteriefach-Abdeckung **22**.
- 
- Verbinden Sie den flexiblen Schwanenhals **14** mit der Anschlussbuchse **12**.
  - Schrauben Sie den Außenring der Anschlussbuchse **12** über den flexiblen Schwanenhals **14**.

E

C

## ● **Bedienung**

### **Ein-/Ausschalten**

Taste  **17** ca. 2 Sekunden lang drücken.

- Das Display **11** schaltet sich ein.
  - Die LED-Beleuchtung am Kamerakopf **13** leuchtet.
- ① **HINWEIS:** Wenn ca. 20 Minuten lang keine Taste gedrückt wird, schaltet sich das Produkt automatisch aus.

### **LED-Helligkeit einstellen**

Taste  **15** kurz drücken.

- Die LED-Beleuchtung am Kamerakopf **13** verfügt über 10 Helligkeitsstufen.
- Die Helligkeit der LED **13** kann nur erhöht werden.
- Nach Erreichen der maximalen Helligkeit erlischt die LED **13**.
- Die Helligkeit wird am Display **11** mit der Anzeige der LED-Beleuchtung **21** angezeigt.

### **Display-Helligkeit einstellen**

Taste  **16** kurz drücken.

- Das Display **11** verfügt über 10 Helligkeitsstufen.
- Die Helligkeit des Displays kann nur erhöht werden.
- Nach Erreichen der maximalen Helligkeit schaltet sich die niedrigste Helligkeit ein.
- Die Display-Helligkeit wird am Display **11** mit der Anzeige der Display-Beleuchtung **20** angezeigt.

## Bildrotation

Taste  **18** kurz drücken.

An einigen Inspektionsorten (z. B. an gebogenen Rohren) ist es schwierig, eine klare Sicht zu erzielen. Passen Sie in solchen Situationen die Bildausrichtung am Display  an:

 <b>18</b>	<b>Funktion</b>
1x drücken	Das Bild wird um 180° rotiert (umgekehrt).
2x drücken	Das Bild wird umgekehrt und gespiegelt.
3x drücken	Das Bild wird gespiegelt.
4x drücken	Originalposition.

① **HINWEIS:** Nachdem das Produkt aus- und wieder eingeschaltet wurde, wird das Bild wieder in seiner Originalposition angezeigt.

## Vergößern

Taste  **18** ca. 2 Sekunden lang drücken.

Das Produkt verfügt über eine 4-stufige Zoom-Funktion:

 <b>18</b>	<b>Funktion</b>
1x drücken	Das Bild wird 2x vergrößert.
2x drücken	Das Bild wird 3x vergrößert.
3x drücken	Das Bild wird 4x vergrößert.
4x drücken	Das Bild wird in seiner Originalgröße angezeigt.

① **HINWEIS:** Nachdem das Produkt aus- und wieder eingeschaltet wurde, wird das Bild wieder in seiner Originalgröße angezeigt.

## Farbmodus wechseln

Taste   ca. 2 Sekunden lang drücken.

- Der Display-Farbmodus wechselt zwischen Farb- und Schwarz-Weiß-Modus.
- ① **HINWEIS:** Der Farbmodus lässt sich nur während der Live-Anzeige ändern.

## Bildaufzeichnung

Taste   kurz drücken.







- Das Produkt ist mit einem integrierten Speicher ausgestattet, der bis zu 120 Bilder speichern kann.
- Speicher voll: Das folgende Symbol wird angezeigt:



Internal memory is full

- Speicherplatz freimachen: Löschen Sie Bilder, die nicht mehr benötigt werden.

## Bildwiedergabe

Taste	Funktion
 	Voriges Bild.
 	Nächstes Bild.
 	Zwischen aktuellem Kamerabild und Bildwiedergabe wechseln.

## Bilder löschen

- Aktuelles Bild/alle Bilder löschen: Drücken Sie während der Bildwiedergabe die Taste  **16**.
- Es erscheint ein Dialog. Drücken Sie eine der folgenden Tasten:

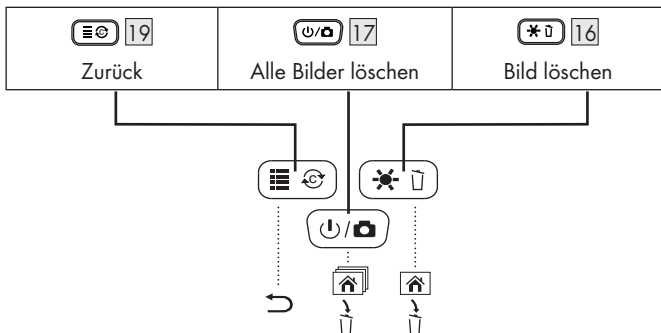

## USB-Ausgang für Datentransfer

Dieses Produkt ist mit einem USB-Port **2** (seitlich) ausgestattet, über den Sie Bilder auf einem Computer anzeigen oder speichern können.

- Schalten Sie das Produkt aus.
- Heben Sie die Abdeckung des USB-Ports **2** an.
- Verbinden Sie den Micro-USB-Stecker des USB-Kabels **4** mit dem USB-Port **2**.
- Verbinden Sie das andere Ende des USB-Kabels **4** mit einem Computer.
- Schalten Sie den Computer ein.
- Das Produkt schaltet sich automatisch ein, wenn der Computer eingeschaltet ist.

**① HINWEIS:** Das Display **11** schaltet sich aus, um Strom zu sparen, wenn das USB-Kabel **4** mit einem Computer verbunden ist.

## Zubehör (Abb. B)

Das Produkt ist mit 4 Zubehörteilen ausgestattet, die an den Kamerakopf **13** angeschlossen werden können:

Adapter	Verwendung
Magneten	<b>6</b> Erfassen von magnetischen Gegenständen
Einzelhaken	<b>8</b> (z. B. Ringe).
Doppelhaken	<b>9</b>
Spiegel	<b>7</b> Unzugängliche Stellen untersuchen.

- Zubehörteil aufsetzen:
  - Wählen Sie das erforderliche Zubehörteil aus.
  - Setzen Sie das Zubehörteil auf den Kamerakopf **13**.
  - Verriegeln Sie die Klemme des gewählten Zubehörteiles fest am Kamerakopf **13**.

## ● Lagerung bei Nichtbenutzung

- Vor der Lagerung: Entfernen Sie die Batterien aus dem Produkt.
- Lagern Sie das Produkt in einem trockenen Innenraum, geschützt vor direkter Sonneneinstrahlung, vorzugsweise in der Originalverpackung.

## ● Reinigung

- Vor der Reinigung: Schalten Sie das Produkt aus. Entfernen Sie alle Stecker!
- Verwenden Sie keine säurehaltigen, scheuernden oder lösemittelhaltigen Reinigungsmittel, da diese das Produkt beschädigen können.

- Reinigen Sie das Gehäuse des Produkts ausschließlich mit einem weichen, trockenen Tuch!
- Bei anhaltender Verschmutzung kann ein mildes Reinigungsmittel verwendet werden.

## ● Fehlerbehebung

<b>Problem</b>	<b>Mögliche Ursachen</b>	<b>Behebung</b>
Das Produkt funktioniert nicht.	Die Batterien sind nicht ordnungsgemäß eingelegt.	Entfernen Sie die Batterien. Legen Sie die Batterien erneut unter Beachtung der richtigen Polarität ein.
Das Produkt zeigt kein Bild an oder das Bild wird nur schwach angezeigt.	Die Batteriespannung ist zu gering.	Legen Sie neue Batterien ein. Starten Sie das Produkt erneut.
	Die LED-Helligkeitsstufe ist zu gering.	Erhöhen Sie die LED-Helligkeitsstufe.
Die Bildübertragung zum Computer funktioniert nicht ordnungsgemäß.	Die Verbindung funktioniert nicht ordnungsgemäß.	Überprüfen Sie die Verbindung zwischen dem Produkt und dem Computer.

## ● Entsorgung

### **Verpackung:**

Die Verpackung besteht aus umweltfreundlichen Materialien, die Sie über die örtlichen Recyclingstellen entsorgen können.

### **Produkt:**

Möglichkeiten zur Entsorgung des ausgedienten Produkts erfahren Sie bei Ihrer Gemeinde oder Stadtverwaltung.



Das nebenstehende Symbol einer durchgestrichenen Mülltonne auf Rädern zeigt an, dass dieses Produkt der Richtlinie 2012/19/EU unterliegt. Diese Richtlinie besagt, dass Sie dieses Produkt am Ende seiner Nutzungszeit nicht mit dem normalen Hausmüll entsorgen dürfen, sondern in speziell eingerichteten Sammelstellen, Wertstoffhöfen oder Entsorgungsbetrieben abgeben müssen.

### **Diese Entsorgung ist für Sie kostenfrei.**

Schonen Sie die Umwelt und entsorgen Sie fachgerecht.



### **Umweltschäden durch falsche Entsorgung der Batterien!**

Batterien dürfen nicht über den Hausmüll entsorgt werden. Sie können giftige Schwermetalle enthalten und unterliegen der Sondermüllbehandlung. Die chemischen Symbole der Schwermetalle sind wie folgt: Cd = Cadmium, Hg = Quecksilber, Pb = Blei. Geben Sie deshalb verbrauchte Batterien bei einer kommunalen Sammelstelle ab.



## ● Garantie

Das Produkt wurde nach strengen Qualitätsrichtlinien sorgfältig produziert und vor Anlieferung gewissenhaft geprüft. Im Falle von Mängeln dieses Produkts stehen Ihnen gegen den Verkäufer des Produkts gesetzliche Rechte zu. Diese gesetzlichen Rechte werden durch unsere im Folgenden dargestellte Garantie nicht eingeschränkt.

Sie erhalten auf dieses Produkt 3 Jahre Garantie ab Kaufdatum. Die Garantiefrist beginnt mit dem Kaufdatum. Bitte bewahren Sie den Original-Kassenbon gut auf. Diese Unterlage wird als Nachweis für den Kauf benötigt.

Tritt innerhalb von 3 Jahren ab dem Kaufdatum dieses Produkts ein Material- oder Fabrikationsfehler auf, wird das Produkt von uns – nach unserer Wahl – für Sie kostenlos repariert oder ersetzt. Diese Garantie verfällt, wenn das Produkt beschädigt, nicht sachgemäß benutzt oder gewartet wurde.

Die Garantieleistung gilt für Material- oder Fabrikationsfehler. Diese Garantie erstreckt sich nicht auf Produktteile, die normaler Abnutzung ausgesetzt sind (z. B. Batterien) und daher als Verschleißteile angesehen werden können oder Beschädigungen an zerbrechlichen Teilen, z. B. Schalter, Akkus oder die aus Glas gefertigt sind.

### **Abwicklung im Garantiefall**

Um eine schnelle Bearbeitung Ihres Anliegens zu gewährleisten, folgen Sie bitte den folgenden Hinweisen:

Bitte halten Sie für alle Anfragen den Kassenbon und die Artikelnummer (z. B. IAN 123456\_7890) als Nachweis für den Kauf bereit.

Die Artikelnummer entnehmen Sie bitte dem Typenschild, einer Gravur, auf dem Titelblatt Ihrer Anleitung (unten links) oder als Aufkleber auf der Rück- oder Unterseite.

Sollten Funktionsfehler oder sonstige Mängel auftreten, kontaktieren Sie zunächst die nachfolgend benannte Serviceabteilung telefonisch oder per E-Mail.

Ein als defekt erfasstes Produkt können Sie dann unter Beifügung des Kaufbelegs (Kassenbon) und der Angabe, worin der Mangel besteht und wann er aufgetreten ist, für Sie portofrei an die Ihnen mitgeteilte Service-Anschrift übersenden.

## Service

DE

### Service Deutschland

Tel.: 0800 5435 111

(kostenfrei aus dem dt. Festnetz / Mobilfunknetz)

E-Mail: [owim@lidl.de](mailto:owim@lidl.de)

AT

### Service Österreich

Tel.: 0820 201 222

(0,15 EUR/Min.)

E-Mail: [owim@lidl.at](mailto:owim@lidl.at)

CH

### Service Schweiz

Tel.: 0842 665566

(0,08 CHF/Min.,

Mobilfunk max. 0,40 CHF/Min.)

E-Mail: [owim@lidl.ch](mailto:owim@lidl.ch)



<b>Introduction</b> .....	Page 26
Intended use .....	Page 26
Trademark notices .....	Page 27
<b>Warnings and symbols used</b> .....	Page 27
<b>Safety instructions</b> .....	Page 28
Safety instructions for batteries .....	Page 31
Scope of delivery .....	Page 33
<b>Description of parts</b> .....	Page 33
<b>Technical data</b> .....	Page 34
<b>Setup</b> .....	Page 35
<b>Operation</b> .....	Page 36
<b>Storage when not in use</b> .....	Page 40
<b>Cleaning</b> .....	Page 40
<b>Troubleshooting</b> .....	Page 41
<b>Disposal</b> .....	Page 42
<b>Warranty</b> .....	Page 43

# **INSPECTION CAMERA WITH DISPLAY**

## **● Introduction**

We congratulate you on the purchase of your new product. You have chosen a high quality product. The instructions for use are part of the product. They contain important information concerning safety, use and disposal. Before using the product, please familiarise yourself with all of the safety information and instructions for use. Only use the product as described and for the specified applications. If you pass the product on to anyone else, please ensure that you also pass on all the documentation with it.

## **● Intended use**





- This product is under IT related category and intended for optical examination, inspection. The product contains a built-in camera for image recording.
- The integrated light is a special purpose light. The light only serves to illuminate the work area. The light is not intended for household lighting.
- This product may only be used privately and not for industrial or commercial purposes.
- This product may not be used in tropical climates. Any other use is considered improper.
- Any claims resulting from improper use or due to unauthorized modification of the product will be considered unwarranted. Any such use is at your own risk.





## ● Trademark notices

- The Parkside trademark and trade name is the property of their respective owners.
- USB® is a registered trademark of USB Implementers Forum, Inc.
- Any other names and products may be trademarks or registered trademarks of their respective owners.

### Warnings and symbols used

The following warnings are used in this user manual and on the packaging:

	<b>DANGER!</b> This symbol with the signal word “DANGER” indicates a hazard with a high level of risk which, if not avoided, will result in serious injury or death.
	<b>WARNING!</b> This symbol with the signal word “WARNING” indicates a hazard with a medium level of risk which, if not avoided, could result in serious injury.
	<b>CAUTION!</b> This symbol with the signal word “CAUTION” indicates a hazard with a low level of risk which, if not avoided, could result in minor or moderate injury.
	<b>ATTENTION!</b> This symbol with the signal word “ATTENTION” indicates a possible property damage.

	<b>NOTE:</b> This symbol with the signal word "Note" provides additional useful information.
	Direct current
	Warning against optical radiation
	This symbol means that the operating instructions must be observed when using the product.

## **Safety instructions**

Before using the product, please familiarize yourself with all of the safety instructions and instructions for use! When passing this product on to others, please also include all the documents!

## **DANGER! DANGER TO LIFE AND RISK OF ACCIDENT FOR INFANTS AND CHILDREN!**

### **DANGER! RISK OF SUFFOCATION**

- Never leave children unsupervised with the packaging material. The packaging material poses a suffocation hazard. Children frequently underestimate the dangers. The packaging material is not a toy.

- This product may be used by children age 8 years and up, as well as by persons with reduced physical, sensory or mental capacities or lacking experience and / or knowledge, so long as they are supervised or instructed in the safe use of the product and understand the associated risks. Do not allow children to play with the product. Cleaning and user maintenance should not be performed by children without supervision. The product is not a toy.

 **DANGER!** Some of the provided parts can be swallowed. If a part is swallowed, seek immediate medical attention.

 **WARNING! RISK OF INJURY**

Handling the product improperly may result in injury.



Avoid injury to eyes and skin when in the vicinity of optical radiation.

Do not look directly into the light source or with optical devices!

- Do not use the gooseneck near live parts. Keep this in mind as well when inspecting the inside of machines.
- Do not use the gooseneck near moving parts. Keep this in mind as well when inspecting the inside of machines.
- Secure switched-off cables and devices against accidental restart.
- Do not operate the product in potentially explosive environments in which substances such as flammable liquids, fumes are present.

- The product is not a medical device. Do not use the product on persons or animals.

### **⚠ WARNING! HEALTH HAZARD**

Drains and waste pipes may contain matter or chemicals which may be poisonous, infectious or corrosive.

- Always take precautions appropriate to the area you wish to inspect.
- Wear appropriate personal protective equipment such as protective gloves, safety goggles and a mask, respirator or face shield.
- After use, rinse the product's gooseneck thoroughly under running water.

### **⚠ ATTENTION! RISK OF PROPERTY DAMAGE**

- Check the product before every use! Discontinue use if any damage to the product is detected!
- The product shall never be subjected to extreme temperature fluctuations as this could result in condensation and electrical short circuits. If the product is subjected to extreme temperature fluctuations, however, wait (approx. 2 hours) until the product has reached ambient temperature before use.
- Do not operate the product near heat sources, e.g. radiators or other devices emitting heat!
- The product shall not be subjected to excessive shocks and vibrations.
- Do not use the product in the immediate vicinity of magnetic fields (such as speakers).
- Do not expose the product to strong artificial light.
- Do not bend the gooseneck excessively – observe the minimum bending radius of 45 mm.



- Only the camera head and the gooseneck may be immersed in liquids. Do not immerse these parts deeper than 100 cm. The fluid must not conduct electricity. The parts may only be immersed in neutral liquids. Use in acids, alkalis or solvents can destroy the product.
- Keep the main unit dry.
- The OWIM GmbH & Co KG is not responsible for unauthorized modifications of this product.
- The user of the product is fully responsible for unauthorized modifications of the product, as well as replacement of such products.
- It is necessary to repair the product if it has been damaged in any way, for example, if the housing is damaged, if liquid or objects have penetrated the product or if the product has been exposed to rain or moisture.
- Repair work is also required if the product is not working properly or has been dropped.  
If smoke is produced, or there are any unusual sounds or smells, turn the product off immediately. In such cases, the product should not be used until they have been inspected by authorized service personnel. Only have the product repaired by qualified personnel. Never open the housing of the product.



## **Safety instructions for batteries**

- ⚠ DANGER TO LIFE!** Keep batteries out of reach of children. If accidentally swallowed seek immediate medical attention.

**⚠ DANGER OF EXPLOSION!** Never recharge non-rechargeable batteries. Do not short-circuit batteries and / or open them. Overheating, fire or bursting can be the result.

- Never throw batteries into fire or water.
- Do not exert mechanical loads to batteries.

### **Risk of leakage of batteries**

- Avoid extreme environmental conditions and temperatures, which could affect batteries, e.g. radiators / direct sunlight.
- If batteries have leaked, avoid contact with skin, eyes and mucous membranes with the chemicals! Flush immediately the affected areas with fresh water and seek medical attention!
- In the event of a leakage of batteries, immediately remove them from the product to prevent damage.
- Only use the same type of batteries. Do not mix used and new batteries.
- Remove batteries if the product will not be used for a longer period.

### **Risk of damage of the product**

- Only use the specified type of battery!
- Insert batteries according to polarity marks (+) and (-) on the battery and the product.
- Clean the contacts on the battery and in the battery compartment before inserting!
- Remove exhausted batteries from the product immediately.

## ● **Scope of delivery**

After unpacking the product, check if the delivery is complete and if all parts are in good condition. Remove all packing materials before use.





Please contact customer service if parts are missing or damaged.

- 1x Main unit
- 1x Flexible gooseneck with camera head and LED light
- 1x Adaptor - Single hook
- 1x Adaptor - Double hook
- 1x Adaptor - Mirror
- 1x Adaptor - Magnet
- 1x Carry case
- 1x USB cable (USB type A to Micro-USB)
- 1x User manual
- 4x Battery (AA / LR6)

## ● **Description of parts**

Before reading, unfold the page containing the illustrations and familiarize yourself with all functions of the product.

- 1 Camera
- 2 Micro USB port (with cover)
- 3 Handle
- 4 USB cable (USB type A to Micro-USB)
- 5 Battery (AA / LR6) (4x)
- 6 Adaptor - Magnets
- 7 Adaptor - Mirror
- 8 Adaptor - Single hook
- 9 Adaptor - Double hook

- 10 Carry case
- 11 Display
- 12 Connection port
- 13 Camera head with LED
- 14 Flexible gooseneck
- 15  button (LED brightness)
- 16  button (Display brightness / Delete image button)
- 17  button (ON/OFF / Snap shot button)
- 18  button (Rotate image / Zoom button)
- 19  button (Playback / Monochrome button)
- 20 Display illumination level indicator
- 21 LED brightness level indicator
- 22 Battery compartment cover
- 23 Battery compartment
- 24 User manual

## ● Technical data

Model:	HG04801
Supply voltage:	6 V  (Battery: 4 x 1.5 V AA / LR6)
Operation time:	approx. 350 minutes (with new batteries)
Protection class:	IP67 (Protection against dust and short time immersion in water – only for camera head and gooseneck)
Minimum bending radius:	45 mm

Camera diameter:	8 mm
Display (diagonal, resolution):	2.7", 960 x 240 pixel
Flexible gooseneck length:	approx. 120 cm
Picture file (resolution, format):	640 x 480 pixel, jpg
Storage capacity:	120 pictures
Operating temperature:	5 to 35 °C
Storage temperature:	0 to 45 °C
Humidity:	10 to 70 % RH
Dimension (L x W x H):	approx. 235 x 90 x 42 mm
Weight:	approx. 480 g

## ● Setup

Follow the instructions below to configure the product for initial use:

Step	Fig.
<ul style="list-style-type: none"> <li>Open the battery compartment <b>23</b>, located at the back of the main unit <b>1</b>.</li> <li>Insert the 4 batteries <b>5</b> (1.5 V , type AA / LR6) into the battery compartment <b>23</b>. Insert the batteries with correct polarity (observe the markings in the battery compartment and on the batteries).</li> <li>Close the battery compartment <b>23</b> with the battery compartment <b>22</b>.</li> </ul>	E
<ul style="list-style-type: none"> <li>Connect the flexible gooseneck <b>14</b> with the connection port <b>12</b>.</li> <li>Screw the outer thread of the connection port <b>12</b> onto the flexible gooseneck <b>14</b>.</li> </ul>	C

## ● Operation

### Switching on and off

Press the  button **17** for approx. 2 seconds.

- The display **11** switches on.
- The camera head's LED **13** lights up.

① **NOTE:** The product will be automatically switch off if no button is pressed for approx. 20 minutes.

### Setting the LED's brightness

Shortly press the  button **15**.

- The brightness of the camera head's LED **13** can be set to 10 different brightness levels.
- The LED's **13** brightness can be increased only.
- When the highest brightness level has been reached, the LED **13** goes off.
- The brightness setting is indicated on the display **11** by the LED brightness level indicator **21**.

### Setting the display brightness

Shortly press the  button **16**.

- The display **11** can be set to 10 different brightness levels.
- The monitor brightness can be increased only.
- When the highest brightness level has been reached, the lowest brightness is used.
- The display brightness setting is indicated on the display **11** by the display illumination level indicator **20**.

## Image rotation

Shortly press the  button **18**.

At some inspection locations (e.g. curved pipes) it is hard to obtain a clear view. In such situations, change the display's **11** picture orientation:

 <b>18</b>	<b>Function</b>
Press 1x	Picture is rotated by 180° (reversed)
Press 2x	Picture is reversed and mirrored.
Press 3x	Picture is mirrored.
Press 4x	Original position.

① **NOTE:** After the product has been shut down and turned on again, the picture will be shown in its original position.

## Zooming

Press the  button **18** for approx. 2 seconds.

The product features a 4-level zoom function:

 <b>18</b>	<b>Function</b>
Press 1x	Picture is magnified 2 times
Press 2x	Picture is magnified 3 times.
Press 3x	Picture is magnified 4 times.
Press 4x	Picture is displayed in its original size.

① **NOTE:** After the camera has been shut down and turned on again, the picture will be shown in its original size again.

## Changing the colour mode

Press the  button **19** for approx. 2 seconds.

- The display's colour mode toggles between colour and black-white mode.
- ① **NOTE:** The colour mode can only be changed during live display.

## Image recording and playback function

Shortly press the  button **17**.



- The product is equipped with built-in memory that can store up to 120 pictures.
- Memory full: The following symbol is displayed:



Internal memory is full



- Freeing up memory: Delete pictures that are not needed anymore.

## Picture playback

Button	Function
 <b>15</b>	Previous picture.
 <b>18</b>	Next picture.
 <b>19</b>	Toggle between current camera picture and picture playback.





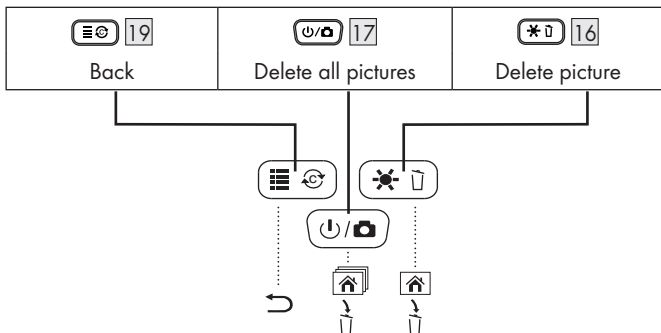

## Deleting pictures



- Delete current picture/all pictures: During picture playback, press the  button .
- A dialogue is shown. Press one of the following buttons:



## USB output for data transfer





This product is equipped with USB port  (at its side) so that you can display or save images to a computer:



- Turn the product off.
- Lift up the cover of the USB port .
- Connect the Micro-USB plug of the USB cable  to the USB port .
- Connect the other end of the USB cable  to a computer.
- Switch on the computer.
- The product turns on automatically when the computer is on.

 **NOTE:** To save power, the display  switches off, when the USB cable  is connected to a computer.

## Accessories (Fig. B)

The product includes 4 accessories that can be attached to the camera head :

Adaptor	Use
Magnets	 Retrieving objects (e.g. rings).
Single hook	
Double hook	
Mirror	 Examining inaccessible areas.

- Attaching accessories:
  - Select the needed accessory.
  - Put the accessory onto the camera head .
  - Lock the selected accessories' bracket firmly onto the camera head .

## ● Storage when not in use

- Before storage: Remove batteries from the product.
- Store the product in a dry indoor location protected from direct sunlight, preferably in its original packaging.

## ● Cleaning

- Before cleaning: Switch the product off. Remove all plugs.
- No acid, chafing or solvent cleaning agents should be used or the product can be damaged.

- Clean the housing of the product using a soft, dry cloth only!
- At persistent soiling, a mild cleaning agent can be used.

## ● **Troubleshooting**

<b>Problem</b>	<b>Possible causes</b>	<b>Solution</b>
The product does not work.	The batteries are not properly inserted.	Remove the batteries. Re-insert the batteries with correct polarities.
The product displays no picture or the picture is displayed weak.	The batteries' voltage may be low. The LED brightness level is too low.	Insert new batteries. Re-start the product. Increase the LED brightness level.
The picture transmission to the computer does not function correctly.	Connection incorrect.	Check the connection between the product and the computer.

## ● Disposal

### **Packaging:**

The packaging is made of environmentally friendly materials, which may be disposed of through your local recycling facilities.

### **Product:**

Contact your municipality for information on how to dispose of your worn-out product.



The adjacent symbol of a crossed out dustbin on wheels indicates this product is subject to directive 2012/19/EU.

This directive states at the end of the life this product must not be disposed of through regular household refuse but must be returned to special collection sites, recycling depots or waste management companies.

### **This disposal is free of charge to you.**

Protect the environment and dispose of properly.



### **Improper disposal of batteries can harm the environment!**

Never dispose of batteries in your household waste. They may contain toxic heavy metals and are subject to hazardous waste regulations.

The chemical symbols of the heavy metals are: Cd = cadmium, Hg = mercury, Pb = lead. Therefore dispose of used batteries through your local collection site.

## ● **Warranty**

The product has been manufactured to strict quality guidelines and meticulously examined before delivery. In the event of product defects you have legal rights against the retailer of this product. Your legal rights are not limited in any way by our warranty detailed below.

The warranty for this product is 3 years from the date of purchase. Should this product show any fault in materials or manufacture within 3 years from the date of purchase, we will repair or replace it – at our choice – free of charge to you.

The warranty period begins on the date of purchase. Please keep the original sales receipt in a safe location. This document is required as your proof of purchase. This warranty becomes void if the product has been damaged, or used or maintained improperly.

The warranty applies to defects in material or manufacture. This warranty does not cover product parts subject to normal wear, thus possibly considered consumables (e. g. batteries) or for damage to fragile parts, e. g. switches, rechargeable batteries or glass parts.

### **Warranty claim procedure**

To ensure quick processing of your case, please observe the following instructions:

Please have the till receipt and the item number (e.g. IAN 123456\_7890) available as proof of purchase.

You will find the item number on the type plate, an engraving on the front page of the instructions (bottom left), or as a sticker on the rear or bottom of the appliance.

If functional or other defects occur, please contact the service department listed either by telephone or by e-mail.

You can return a defective product to us free of charge to the service address that will be provided to you. Ensure that you enclose the proof of purchase (till receipt) and information about what the defect is and when it occurred.

## Service

### **GB** Service Great Britain

Tel.: 0800 404 7657

E-Mail: [owim@lidl.co.uk](mailto:owim@lidl.co.uk)

### **IE** Service Ireland

Tel.: 1890 930 034

(0,08 EUR/Min., (peak))

(0,06 EUR/Min., (off peak))

E-Mail: [owim@lidl.ie](mailto:owim@lidl.ie)



<b>Introduction</b> .....	Page 46
Utilisation conforme aux prescriptions .....	Page 46
Indications de marque .....	Page 47
<b>Avertissements et symboles utilisés</b> .....	Page 47
<b>Consignes de sécurité</b> .....	Page 48
Consignes de sécurité pour piles .....	Page 51
Contenu de l'emballage .....	Page 53
<b>Description des pièces</b> .....	Page 53
<b>Caractéristiques techniques</b> .....	Page 54
<b>Mise en service</b> .....	Page 55
<b>Utilisation</b> .....	Page 56
<b>Stockage en cas de non-utilisation</b> .....	Page 60
<b>Nettoyage</b> .....	Page 60
<b>Résolution des problèmes</b> .....	Page 61
<b>Mise au rebut</b> .....	Page 62
<b>Garantie</b> .....	Page 63

# CAMÉRA D'INSPECTION AVEC ÉCRAN

## ● Introduction

Nous vous félicitons pour l'achat de votre nouveau produit. Vous avez opté pour un produit de grande qualité. Le mode d'emploi fait partie intégrante de ce produit. Il contient des indications importantes pour la sécurité, l'utilisation et la mise au rebut. Veuillez lire consciencieusement toutes les indications d'utilisation et de sécurité du produit. Ce produit doit uniquement être utilisé conformément aux instructions et dans les domaines d'application spécifiés. Lors d'une cession à tiers, veuillez également remettre tous les documents.

## ● **Utilisation conforme aux prescriptions**

- Ce produit appartient à la catégorie IT et est destiné aux observations et inspections optiques. Le produit dispose d'une caméra intégrée pour l'enregistrement d'images.
- L'éclairage intégré est une lumière spéciale. La lumière sert seulement à l'éclairage de la zone de travail. La lumière n'est pas destinée à l'éclairage domestique.
- Ce produit doit être utilisé seulement dans le domaine privé et n'est pas conçu à des fins commerciales ou professionnelles.
- Ce produit ne doit pas être utilisé dans des zones climatiques tropicales. Chaque autre utilisation est considérée comme inadéquate.
- Des recours à la garantie en raison d'utilisation non appropriée ou de modifications non autorisées sur le produit sont exclus. Une utilisation de ce genre se fait à vos risques et périls.











## ● Indications de marque

- La marque et le nom commercial Parkside appartiennent à leurs propriétaires respectifs.
- USB® est une marque commerciale déposée par USB Implementers Forum, Inc.
- Tous les autres noms ou produits peuvent être des marques ou des marques déposées par leurs propriétaires respectifs.

### Avertissements et symboles utilisés

Les avertissements suivants sont utilisés dans ce mode d'emploi et sur l'emballage :

	<b>DANGER !</b> Ce symbole avec la mention « DANGER » indique un risque élevé qui, si le danger n'est pas éradiqué, entraînera des blessures graves, voire mortelles.
	<b>AVERTISSEMENT !</b> Ce symbole avec la mention « AVERTISSEMENT » indique un risque moyen qui, si le danger n'est pas éradiqué, peut entraîner des blessures graves.
	<b>PRUDENCE !</b> Ce symbole avec la mention « PRUDENCE » indique un risque faible qui, si le danger n'est pas éradiqué, peut entraîner des blessures légères ou importantes.
	<b>ATTENTION !</b> Ce symbole avec la mention « ATTENTION » indique un possible risque de dégâts matériels.

	<p><b>REMARQUE :</b> Ce symbole avec la mention « REMARQUE » propose d'autres informations utiles.</p>
	<p>Courant continu</p>
	<p>Avertissement contre le rayonnement optique.</p>
	<p>Ce symbole signifie que les instructions du mode d'emploi doivent être respectées lors de l'utilisation du produit.</p>

## **Consignes de sécurité**

Avant d'utiliser le produit, familiarisez-vous avec toutes les consignes de sécurité et les instructions concernant son utilisation ! Transmettez tous les documents concernant le produit lorsque vous le donnez à un tiers !

## **DANGER ! DANGER DE MORT ET RISQUE D'ACCIDENTS POUR LES BÉBÉS ET LES ENFANTS !**

### **DANGER ! RISQUE D'ASPHYXIE**

- Ne laissez jamais des enfants sans surveillance avec des matériaux d'emballage. Les matériaux d'emballage représentent un risque d'asphyxie. Les enfants sous-estiment fréquemment les dangers en résultant. Les matériaux d'emballage ne sont pas des jouets.

- Ce produit peut être utilisé par des enfants de plus de 8 ans et par des personnes ayant des capacités physiques, sensorielles ou mentales limitées ou ayant une expérience et/ou des connaissances réduites, seulement s'ils sont surveillés ou s'ils ont reçu des instructions concernant l'utilisation en toute sécurité du produit et ont compris les risques encourus. Ne laissez pas les enfants jouer avec le produit. Le nettoyage et l'entretien ne doivent pas être effectués par des enfants sans surveillance. Cet article n'est pas un jouet.

**⚠ DANGER !** Certaines pièces fournies pourraient être avalées. Si une pièce venait à être avalée, contactez immédiatement un médecin pour obtenir une assistance médicale.

**⚠ AVERTISSEMENT ! RISQUE DE BLESSURES**

Une mauvaise manipulation du produit peut entraîner des blessures.



Évitez tout contact susceptible de blesser les yeux et la peau lorsque vous vous trouvez à proximité d'un rayonnement optique.

Prière de ne pas regarder directement dans la source de lumière ou avec des appareils optiques !

- Il est interdit d'utiliser le flexible en col de cygne à proximité de pièces sous tension. Gardez aussi cette consigne à l'esprit lors de l'inspection à l'intérieur de machines.
- Il est interdit d'utiliser le flexible en col de cygne à proximité de pièces en mouvement. Gardez aussi cette consigne à l'esprit lors de l'inspection à l'intérieur de machines.
- Protégez les câbles et appareils mis hors tension contre tout rebranchement ou redémarrage accidentel.
- N'utilisez pas le produit dans des environnements potentiellement explosifs présentant des substances telles que des liquides, des gaz ou des matières solides inflammables.

- Le produit n'est pas un appareil médical. Il est interdit d'utiliser le produit sur des êtres humains ou animaux.

### **⚠ AVERTISSEMENT ! DANGER POUR LA SANTÉ**

Les tuyaux de drainage et d'écoulement peuvent contenir des substances ou des produits chimiques toxiques, infectieux ou corrosifs.

- Prenez toujours des précautions appropriées pour travailler dans les zones que vous souhaitez explorer.
- Portez un équipement de protection individuelle approprié, tel que des gants de protection, des lunettes de protection, un masque de protection, une protection respiratoire ou faciale.
- Rincez soigneusement le flexible en col de cygne du produit après l'utilisation sous l'eau courante.

### **⚠ ATTENTION ! RISQUE DE DOMMAGES**

- Vérifiez l'état du produit avant chaque utilisation ! Arrêtez d'utiliser le produit si vous remarquez des dommages !
- Le produit ne doit pas subir de variations extrêmes de température car la formation de condensation peut causer des courts-circuits électriques. Cependant, si le produit est exposé à des changements extrêmes de température, attendez (environ 2 heures), jusqu'à ce qu'il ait atteint la température ambiante, pour poursuivre l'utilisation.
- N'utilisez pas l'appareil à proximité de sources de chaleur, par ex. près de radiateurs ou d'autres appareils qui produisent de la chaleur !
- Le produit ne doit pas être exposé à des chocs, secousses et vibrations importantes.
- Le produit ne doit pas être utilisé à proximité directe de champs magnétiques (p. ex. haut-parleurs).
- N'exposez le produit à aucune lumière artificielle forte.
- Ne courbez pas trop le col de cygne. Notez le rayon de courbure minimal de 45 mm.

- Seulement la tête de la caméra et le col de cygne peuvent être immergés dans des liquides. Il est interdit d'immerger ces pièces à plus de 100 cm de profondeur. Le liquide ne doit pas être conducteur d'électricité. Les pièces doivent être plongées seulement dans des liquides neutres. L'utilisation dans des acides, des solutions alcalines ou des solvants peut détruire le produit.
- Gardez le bloc principal au sec.
- OWIM GmbH & Co KG n'est pas responsable des modifications non autorisées du produit.
- Seul l'utilisateur du produit est responsable de modifications non autorisées sur le produit, et dont du remplacement de tels produits.
- La réparation du produit est nécessaire si celui-ci est endommagé comme par exemple si le boîtier est endommagé, si des liquides ou des objets ont pénétré dans le produit ou si le produit a été exposé à la pluie ou à l'humidité.
- Des travaux de réparation s'avèrent également nécessaires en cas de dysfonctionnement ou de chute du produit.  
Si de la fumée se dégage du produit, ou en cas de bruits ou d'odeurs inhabituels, éteignez immédiatement le produit et enlevez les piles. Dans de tels cas, le produit ne doit plus être mis en fonctionnement et doit être vérifié par du personnel agréé avant toute nouvelle utilisation. Confiez la réparation du produit exclusivement à des techniciens qualifiés.  
N'ouvrez jamais le boîtier du produit.



## Consignes de sécurité pour piles

- ⚠ DANGER DE MORT !** Maintenez les piles hors de la portée des enfants. Consultez immédiatement un médecin en cas d'ingestion.

**⚠ RISQUE D'EXPLOSION !** Ne rechargez jamais de piles non rechargeables. Ne court-circuitez jamais de piles et/ou ne les ouvrez pas. Cela est susceptible de provoquer une surchauffe, un incendie ou une explosion.

- Ne jetez jamais de piles dans un feu ou dans de l'eau.
- Ne soumettez jamais de piles à une sollicitation mécanique.

### **Risque dû à la fuite des piles**

- Évitez les conditions et températures extrêmes qui peuvent exercer une influence sur les piles comme par ex. positionnement sur des radiateurs / exposition au rayonnement solaire direct.
- En cas de fuite de piles, évitez tout contact des produits chimiques avec la peau, les yeux et les muqueuses ! Rincez immédiatement les zones affectées à l'eau claire et consultez un médecin d'urgence.
- En cas de fuite d'une pile, enlevez-la immédiatement du produit, afin d'éviter des dégâts.
- Utilisez seulement des piles du même type. Ne mélangez jamais des piles usagées avec des neuves.
- Enlevez les piles du produit si vous ne l'utilisez pas sur une longue période.

### **Risque d'endommagement du produit**

- Utilisez exclusivement le type de piles indiqué.
- Insérez les piles conformément à l'indication de polarité (+) et (-) sur la pile et le produit.
- Nettoyez les contacts de la pile et ceux dans le compartiment des piles avant l'insertion à l'intérieur.
- Retirez immédiatement les piles usagées du produit.

## ● Contenu de l'emballage

Contrôlez l'exhaustivité des pièces livrées après avoir déballé le produit et vérifiez l'état parfait de toutes les pièces. Retirez tous les matériaux d'emballage avant utilisation.





Veillez vous adresser à notre service après-vente, si des pièces manquent ou sont endommagées.

- 1 Bloc principal
- 1 Flexible en col de cygne avec tête de la caméra et éclairage à LED
- 1 Adaptateur - crochet simple
- 1 Adaptateur - crochet double
- 1 Adaptateur - miroir
- 1 Adaptateur - aimant
- 1 Mallette de transport
- 1 Câble de raccordement USB (USB type A vers micro USB)
- 1 Mode d'emploi
- 4 Piles (AA / LR6)

## ● Description des pièces

Avant de lire, dépliez la page des illustrations et familiarisez-vous avec toutes les fonctionnalités du produit.

- 1 Bloc principal
- 2 Port micro USB (avec couvercle)
- 3 Poignée
- 4 Câble USB (Type A vers micro USB)
- 5 Pile (AA / LR6) (4 p.)
- 6 Adaptateur - aimant
- 7 Adaptateur - miroir
- 8 Adaptateur - crochet simple
- 9 Adaptateur - crochet double

- 10 Mallette de transport
- 11 Écran
- 12 Prise de raccordement
- 13 Tête de caméra avec éclairage à LED
- 14 Flexible en col de cygne
- 15 Touche  (Luminosité de la LED)
- 16 Touche  (Luminosité de l'écran/supprimer une image)
- 17 Touche  (MARCHE/ARRÊT/prise de cliché)
- 18 Touche  (Tourner une image/zoomer)
- 19 Touche  (Lecture/noir&blanc)
- 20 Affichage de l'éclairage de l'écran
- 21 Affichage de l'éclairage à LED
- 22 Couvercle du compartiment des piles
- 23 Compartiment pour les piles
- 24 Mode d'emploi

## ● Caractéristiques techniques

Modèle :	HG04801
Tension de fonctionnement :	6 V  (Pile : 4 p. de 1,5 V AA / LR6)
Durée d'autonomie :	env. 350 minutes (avec de nouvelles piles)
Indice de protection :	IP67 (la protection contre la poussière et courte immersion dans l'eau s'applique uniquement à la tête de la caméra et au col de cygne)
Rayon de courbure minimal :	45 mm



Diamètre de la caméra :	8 mm
Écran (diagonale, définition) :	2,7", 960 x 240 pixels
Longueur du flexible en col de cygne :	env. 120 cm
Fichier d'image (définition, format) :	640 x 480 pixels, jpg
Capacité de la mémoire :	120 images
Température de fonctionnement :	5 à 35 °C
Température de rangement :	0 à 45 °C
Humidité de l'air :	de 10 à 70 % HR
Dimensions (L x l x H) :	env. 235 x 90 x 42 mm
Poids :	env. 480 g

## ● **Mise en service**

Suivez les instructions ci-dessous pour configurer le produit lors de la première utilisation :

### Étape

III.

- Ouvrez le compartiment des piles **23** situé au dos du bloc principal **1**.
  - Insérez les 4 piles **5** (1,5 V , type AA/LR6) dans le compartiment des piles **23**. Insérez les piles en respectant la bonne polarité (prière d'observer les marquages figurant dans le compartiment des piles et sur les piles). E
  - Fermez le compartiment des piles **23** grâce au couvercle du compartiment des piles **22**.
- 
- Reliez le flexible en col de cygne **14** à la prise de raccordement **12**. C
  - Vissez la bague extérieure de la prise de raccordement **12** sur le flexible en col de cygne **14**.

## ● Utilisation

### Marche/arrêt

Presser la touche  **17** pendant environ 2 secondes.

- L'écran **11** s'allume.
- L'éclairage à LED sur la tête de la caméra **13** s'allume.

① **REMARQUE :** si vous n'appuyez sur aucune touche pendant environ 20 minutes, le produit s'éteint automatiquement.

### Réglage de la luminosité de la LED

Presser brièvement la touche  **15**.

- L'éclairage à LED de la tête de la caméra **13** dispose de 10 niveaux de luminosité.
- La luminosité de la LED **13** peut seulement être augmentée.
- Lorsque la luminosité maximale est atteinte, la LED **13** s'éteint.
- La luminosité est affichée à l'écran **11** avec l'affichage de l'éclairage à LED **21**.

### Réglage de la luminosité de l'écran

Presser brièvement la touche  **16**.

- L'écran **11** dispose de 10 niveaux de luminosité.
- La luminosité de l'écran peut seulement être augmentée.
- Lorsque la luminosité maximale est atteinte, la luminosité la plus basse est réactivée.
- La luminosité de l'écran est affichée sur l'écran **11** grâce à l'affichage de l'éclairage de l'écran **20**.

## Rotation d'images

Presser brièvement la touche  18.

Sur certains lieux d'inspection (par ex. des tuyaux coudés), il est difficile d'obtenir une vue dégagée. Dans de telles situations, ajustez l'orientation de l'image sur l'écran  :

 18	Fonction
Appuyer 1 fois	L'image est tournée à 180° (dans le sens inverse).
Appuyer 2 fois	L'image est inversée et reflétée.
Appuyer 3 fois	L'image est reflétée.
Appuyer 4 fois	Position originale.

① **REMARQUE :** une fois le produit éteint et rallumé, l'image sera affichée dans sa position originale.

## Agrandissement

Presser la touche  18 pendant environ 2 secondes.

Le produit dispose d'un mode zoom sur quatre niveaux :

 18	Fonction
Appuyer 1 fois	L'image est agrandie 2 fois.
Appuyer 2 fois	L'image est agrandie 3 fois.
Appuyer 3 fois	L'image est agrandie 4 fois.
Appuyer 4 fois	L'image indique la taille originale.

① **REMARQUE :** une fois le produit éteint et rallumé, l'image sera affichée à sa taille originale.

## Changement du mode de couleurs

Presser la touche   19 pendant environ 2 secondes.

- L'affichage en couleur de l'écran bascule entre le noir et blanc et le mode en couleurs.

① **REMARQUE :** le mode en couleurs ne peut être modifié que pendant l'affichage en direct.

## Prise de cliché

Presser brièvement la touche   17.



- Le produit est équipé avec une mémoire intégrée qui peut sauvegarder jusqu'à 120 images.
- Mémoire pleine : le symbole suivant est affiché :



Internal memory is full

- Libérer de la mémoire : supprimez les images qui ne vous sont plus nécessaires.

## Visualisation des images

Touche	Fonction
 15	Image précédente.
 18	Image suivante.
 19	Basculer entre l'image affichée sur la caméra et la visualisation des images.

## Suppression des images

- Supprimer l'image affichée/toutes les images : appuyez sur la touche  **16** durant la visualisation.
- Un dialogue apparaît. Appuyez sur l'une des touches suivantes :

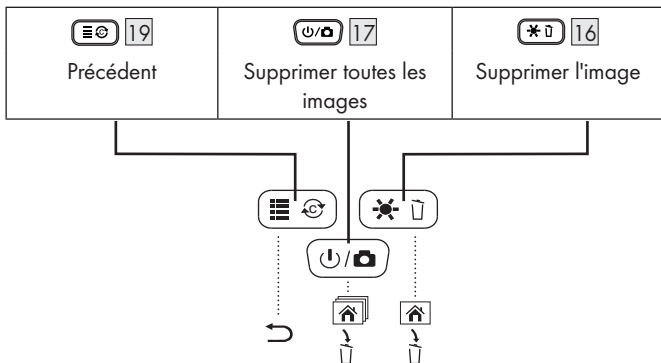

## Sortie USB pour le transfert de données

Ce produit est équipé d'un port USB **2** (latéralement) qui permet d'afficher ou de sauvegarder les images sur un ordinateur.

- Éteignez le produit.
- Soulevez le couvercle du port USB **2**.
- Branchez la fiche micro USB du câble USB **4** sur le port USB **2**.
- Reliez l'autre extrémité du câble USB **4** à un ordinateur.
- Allumez l'ordinateur.
- Le produit s'allume automatiquement, lorsque l'ordinateur est allumé.

① **REMARQUE :** l'écran **11** s'éteint pour économiser de l'électricité, si le câble USB **4** est relié à un ordinateur.

## Accessoires (ill. B)

Le produit est équipé de 4 accessoires qui se raccordent à la tête de la caméra **13** :

Adaptateur	Utilisation
Aimant	<b>6</b> Saisir des objets magnétiques
Crochet simple	<b>8</b> (par ex des anneaux).
Crochet double	<b>9</b>
Miroir	<b>7</b> Examiner des endroits inaccessibles.

- Installation d'un accessoire :
  - sélectionnez l'accessoire qui vous convient ;
  - placez l'accessoire sur la tête de la caméra **13** ;
  - fixez la pince de l'accessoire choisi sur la tête de caméra **13**.

## ● Stockage en cas de non-utilisation

- Avant le rangement : enlevez les piles du produit.
- Rangez le produit à l'intérieur de locaux secs, protégé du rayonnement solaire directe et si possible dans son emballage d'origine.

## ● Nettoyage

- Avant le nettoyage : éteignez le produit. Enlevez toutes les fiches !
- Aucun produit de nettoyage abrasif ou contenant de l'acide ou du solvant ne doit être utilisé, car cela risque d'endommager le produit.

- Nettoyez uniquement le boîtier du produit à l'aide d'un chiffon doux et sec !
- En cas de saleté persistante, un produit de nettoyage doux peut être utilisé.

## ● Résolution des problèmes

<b>Problème</b>	<b>Causes possibles</b>	<b>Solution</b>
Le produit ne fonctionne pas.	Les piles ne sont pas insérées correctement.	Enlevez les piles. Réinsérez les piles en respectant bien la polarité.
Le produit n'affiche aucune image ou l'affichage de l'image est faible.	La tension des piles est trop basse.	Insérez de nouvelles piles. Rallumez le produit.
	Le niveau de luminosité de la LED est trop faible.	Augmentez le niveau de luminosité de la LED.
Le transfert d'images vers l'ordinateur ne fonctionne pas correctement.	La connexion ne fonctionne pas correctement.	Vérifiez la connexion entre le produit et l'ordinateur.

## ● Mise au rebut

### **Emballage :**

L'emballage se compose de matières recyclables pouvant être mises au rebut dans les déchetteries locales.

### **Produit :**

Les possibilités de recyclage des produits usés sont à demander auprès de votre municipalité.



Le symbole de la poubelle à roulettes barrée ci-contre indique que ce produit est soumis aux dispositions de la directive 2012/19/UE. Cette directive stipule que vous ne devez pas jeter ce produit avec les ordures ménagères mais dans des centres de collecte désignés, des centres de recyclage ou des services d'élimination des déchets.

### **La mise au rebut est gratuite.**

Éliminez correctement pour protéger l'environnement.



Le produit est recyclable, soumis à la responsabilité élargie du fabricant et collecté séparément.



### **Pollution de l'environnement par mise au rebut incorrecte des piles !**

Les piles / piles rechargeables ne doivent pas être mises au rebut avec les ordures ménagères. Elles peuvent contenir des métaux lourds toxiques et doivent être considérées comme des déchets spéciaux. Les symboles chimiques des métaux lourds sont les suivants : Cd = cadmium, Hg = mercure, Pb = plomb. Pour cette raison, veuillez toujours déposer les piles / piles rechargeables usagées dans les conteneurs de recyclage communaux.



## ● Garantie

### **Article L217-16 du Code de la consommation**

Lorsque l'acheteur demande au vendeur, pendant le cours de la garantie commerciale qui lui a été consentie lors de l'acquisition ou de la réparation d'un bien meuble, une remise en état couverte par la garantie, toute période d'immobilisation d'au moins sept jours vient s'ajouter à la durée de la garantie qui restait à courir. Cette période court à compter de la demande d'intervention de l'acheteur ou de la mise à disposition pour réparation du bien en cause, si cette mise à disposition est postérieure à la demande d'intervention.

Indépendamment de la garantie commerciale souscrite, le vendeur reste tenu des défauts de conformité du bien et des vices rédhibitoires dans les conditions prévues aux articles L217-4 à L217-13 du Code de la consommation et aux articles 1641 à 1648 et 2232 du Code Civil.

### **Article L217-4 du Code de la consommation**

Le vendeur livre un bien conforme au contrat et répond des défauts de conformité existant lors de la délivrance.

Il répond également des défauts de conformité résultant de l'emballage, des instructions de montage ou de l'installation lorsque celle-ci a été mise à sa charge par le contrat ou a été réalisée sous sa responsabilité.

### **Article L217-5 du Code de la consommation**

Le bien est conforme au contrat :

- 1° S'il est propre à l'usage habituellement attendu d'un bien semblable et, le cas échéant :
  - s'il correspond à la description donnée par le vendeur et possède les qualités que celui-ci a présentées à l'acheteur sous forme d'échantillon ou de modèle ;
  - s'il présente les qualités qu'un acheteur peut légitimement attendre eu égard aux déclarations publiques faites par le vendeur, par le producteur ou par son représentant, notamment dans la publicité ou l'étiquetage ;

- 2° Ou s'il présente les caractéristiques définies d'un commun accord par les parties ou être propre à tout usage spécial recherché par l'acheteur, porté à la connaissance du vendeur et que ce dernier a accepté.

### **Article L217-12 du Code de la consommation**

L'action résultant du défaut de conformité se prescrit par deux ans à compter de la délivrance du bien.

### **Article 1641 du Code civil**

Le vendeur est tenu de la garantie à raison des défauts cachés de la chose vendue qui la rendent impropre à l'usage auquel on la destine, ou qui diminuent tellement cet usage que l'acheteur ne l'aurait pas acquise, ou n'en aurait donné qu'un moindre prix, s'il les avait connus.

### **Article 1648 1er alinéa du Code civil**

L'action résultant des vices rédhibitoires doit être intentée par l'acquéreur dans un délai de deux ans à compter de la découverte du vice.

Les pièces détachées indispensables à l'utilisation du produit sont disponibles pendant la durée de la garantie du produit.

Le produit a été fabriqué selon des critères de qualité stricts et contrôlé consciencieusement avant sa livraison. En cas de défaillance, vous êtes en droit de retourner ce produit au vendeur. La présente garantie ne constitue pas une restriction de vos droits légaux.

Ce produit bénéficie d'une garantie de 3 ans à compter de sa date d'achat. La durée de garantie débute à la date d'achat. Veuillez conserver le ticket de caisse original. Il fera office de preuve d'achat.

Si un problème matériel ou de fabrication devait survenir dans 3 ans suivant la date d'achat de ce produit, nous assurons à notre discrétion la réparation ou le remplacement du produit sans frais supplémentaires. La garantie prend fin si le produit est endommagé suite à une utilisation inappropriée ou à un entretien défaillant.

La garantie couvre les vices matériels et de fabrication. Cette garantie ne s'étend ni aux pièces du produit soumises à une usure normale (p. ex. des piles) et qui, par conséquent, peuvent être considérées comme des pièces d'usure, ni aux dommages sur des composants fragiles, comme des interrupteurs, des batteries ou des éléments fabriqués en verre.

## **Faire valoir sa garantie**

Pour garantir la rapidité d'exécution de la procédure de garantie, veuillez respecter les indications suivantes :

Veuillez conserver le ticket de caisse et la référence du produit (par ex. IAN 123456\_7890) à titre de preuve d'achat pour toute demande.

Le numéro de référence de l'article est indiqué sur la plaque d'identification, gravé sur la page de titre de votre manuel (en bas à gauche) ou sur un autocollant apposé sur la face arrière ou inférieure du produit.

En cas de dysfonctionnement du produit, ou de tout autre défaut, contactez en premier lieu le service après-vente par téléphone ou par e-mail aux coordonnées indiquées ci-dessous.

Vous pouvez alors envoyer franco de port tout produit considéré comme défectueux au service clientèle indiqué, accompagné de la preuve d'achat (ticket de caisse) et d'une description écrite du défaut avec mention de sa date d'apparition.

## Service après-vente

### **FR** Service après-vente France

Tél.: 0800 919270

E-Mail: [owim@lidl.fr](mailto:owim@lidl.fr)

### **BE** Service après-vente Belgique

Tél.: 070 270 171  
(0,15 EUR/Min.)

E-Mail: [owim@lidl.be](mailto:owim@lidl.be)



<b>Inleiding</b> .....	Pagina 68
Beoogd gebruik .....	Pagina 68
Handelsmerken .....	Pagina 69
<b>Gebruikte waarschuwingen en symbolen</b> .....	Pagina 69
<b>Veiligheidsinstructies</b> .....	Pagina 70
Veiligheidsaanwijzingen voor batterijen .....	Pagina 73
Leveringsomvang .....	Pagina 75
<b>Onderdelenbeschrijving</b> .....	Pagina 75
<b>Technische gegevens</b> .....	Pagina 76
<b>Ingebruikname</b> .....	Pagina 77
<b>Bediening</b> .....	Pagina 78
<b>Opbergen als u het product niet gebruikt</b> .....	Pagina 82
<b>Schoonmaken</b> .....	Pagina 82
<b>Verhelpen van problemen</b> .....	Pagina 83
<b>Afvoer</b> .....	Pagina 84
<b>Garantie</b> .....	Pagina 85

# INSPECTIECAMERA MET DISPLAY

## ● Inleiding

Hartelijk gefeliciteerd met de aankoop van uw nieuwe product. U heeft voor een hoogwaardig product gekozen. De gebruiksaanwijzing is een deel van het product. Deze bevat belangrijke aanwijzingen voor veiligheid, gebruik en verwijdering. Maakt U zich voor de ingebruikname van het product met alle bedienings- en veiligheidsvoorschriften vertrouwd. Gebruik het product alleen zoals beschreven en voor de aangegeven toepassingsgebieden. Overhandig alle documenten bij doorgifte van het product aan derden.

## ● Beoogd gebruik

- Dit is een IT-product dat bestemd is voor optische onderzoeken en inspecties. In het product is een camera ingebouwd om beelden vast te leggen.
- Het ingebouwde verlichtingsmiddel is een speciale lamp. Deze lamp dient uitsluitend voor het verlichten van de werkplek. Deze lamp is niet bestemd voor verlichtingsdoeleinden in het huishouden.
- Dit product mag alleen voor privégebruik en niet voor industriële of commerciële doeleinden gebruikt worden.
- Dit product mag niet in tropische gebieden worden gebruikt. Elk ander gebruik wordt als onreglementair gekwalificeerd.
- De garantie dekt geen claims op basis van onreglementair gebruik of op basis van onbevoegde wijzigingen aan het product. Dergelijk gebruik vindt op eigen risico plaats.





## ● Handelsmerken

- Het merk en de handelsnaam Parkside is eigendom van de betreffende bezitter.
- USB® is een gedeponeerd merk van USB Implementers Forum, Inc.
- Alle andere namen en producten kunnen merken of gedeponeerde merken van hun respectievelijke eigenaars zijn.

### Gebruikte waarschuwingen en symbolen

In deze gebruiksaanwijzing en op de verpakking worden de volgende waarschuwingen gebruikt:

	<b>GEVAAR!</b> Dit symbool met de aanduiding "GEVAAR" geeft aan dat er gevaar met een hoog risico bestaat, dat tot ernstig letsel of de dood kan leiden als het niet vermeden wordt.
	<b>WAARSCHUWING!</b> Dit symbool met de aanduiding "WAARSCHUWING" geeft aan dat er gevaar met een middelhoog risico bestaat, dat tot ernstig letsel kan leiden als het niet vermeden wordt.
	<b>VOORZICHTIG!</b> Dit symbool met de aanduiding "VOORZICHTIG" geeft aan dat er gevaar met een gering risico bestaat, dat tot lichte of middelzware verwondingen kan leiden als het niet vermeden wordt.
	<b>OPGELET!</b> Dit symbool met de aanduiding "OPGELET" geeft aan dat er mogelijk gevaar bestaat op materiele schade.

	<b>TIP:</b> Dit symbool met de aanduiding "TIP" duidt op verdere nuttige informatie.
	Gelijkstroom
	Waarschuwing voor optische straling.
	Dit symbool betekent dat bij gebruik van het product de hand moet worden gehouden aan de gebruiksaanwijzing.

## **Veiligheidsinstructies**

Maak u voor het gebruik van het product vertrouwd met alle veiligheids- en gebruiksaanwijzingen! Als u dit product aan iemand anders doorgeeft, geef dan ook alle documenten mee!

## **GEVAAR! LEVENSGEVAAR EN KANS OP ONGEVALLEN VOOR PEUTERS EN KINDEREN!**

### **GEVAAR! VERSTIKKINGSGEVAAR**

- Laat kinderen nooit zonder toezicht achter met het verpakkingsmateriaal. Het verpakkingsmateriaal vormt een risico voor verstikkingsgevaar. Kinderen onderschatten vaak de daarmee verbonden gevaren. Het verpakkingsmateriaal is geen speelgoed.



- Dit product mag door kinderen vanaf 8 jaar alsmede door personen met verminderde fysieke, sensorische of geestelijke vermogens of gebrek aan ervaring en/of kennis alleen gebruikt worden als ze onder supervisie staan of geïnstrueerd zijn wat betreft veilig gebruik van het product en begrepen hebben welke gevaren uit dat gebruik voortvloeien. Laat kinderen niet met het product spelen. Schoonmaken en onderhoud mogen niet zonder toezicht door kinderen worden uitgevoerd. Het product is geen speelgoed.

**⚠ GEVAAR!** Een aantal van de meegeleverde onderdelen kunnen worden ingeslikt. Als er een onderdeel is ingeslikt, zoek dan direct hulp van een arts.

**⚠ WAARSCHUWING! VERWONDINGSGEVAAR**

Onjuist gebruik van het product kan leiden tot verwondingen.



Voorkom oog- en huidwonden als u zich in de buurt bevindt van optische straling.

Niet direct of met optische apparatuur in de lichtbron kijken!

- Gebruik de zwanenhals niet in de buurt van onderdelen waar spanning op staat. Houd hier ook de hand aan als u het binnenste van apparaten inspecteert.
- Gebruik de zwanenhals niet in de buurt van beweegbare onderdelen. Houd hier ook de hand aan als u het binnenste van apparaten inspecteert.
- Beveilig uitgeschakelde leidingen en apparaten tegen het per ongeluk weer aanzetten.
- Gebruik het product niet in mogelijk explosieve omgevingen waarin zich stoffen bevinden zoals brandbare vloeistoffen, gassen of vaste stoffen.

- Dit product is geen medisch apparaat. Gebruik het product niet voor mens of dier.

### **⚠ WAARSCHUWING! GEZONDHEIDSGEVAAR**

Ontwaterings- of drainagebuizen kunnen stoffen bevatten die giftig of infectieus zijn of brandwonden kunnen veroorzaken.

- Tref altijd passende veiligheidsmaatregelen voor die plekken die u wilt onderzoeken.
- Draag de juiste persoonlijke, beschermende uitrusting zoals veiligheidshandschoenen, een veiligheidsbril of -masker, ademhalings- of gezichtsbescherming.
- Spoel de zwanenhals van het product na gebruik zorgvuldig met stromend water af.

### **⚠ OPGELET! RISICO OP MATERIËLE SCHADE**

- Controleer het product vóór ieder gebruik! Stop met gebruik van het product als u constateert dat het beschadigd is!
- Het product mag niet worden blootgesteld aan extreme temperatuurveranderingen omdat deze condensatie en elektrische kortsluiting zouden kunnen veroorzaken. Als het product desondanks toch aan extreme temperatuurveranderingen is blootgesteld, wacht dan (ca. 2 uur) voor gebruik tot het product op omgevingstemperatuur is gekomen.
- Gebruik het product niet in de buurt van warmtebronnen, bijv. radiatoren of andere apparaten, die warmte afgeven!
- Het product mag niet worden blootgesteld aan te sterke schokken of trillingen.
- Gebruik het product niet in de directe nabijheid van magnetische velden (bijv. van luidsprekers).
- Stel het product niet bloot aan fel kunstlicht.
- Verbuig de zwanenhals niet te sterk - houd de hand aan de minimale buigstraal van 45 mm.

- Alleen de camerakop en de zwanenhals mogen in vloeistoffen worden ondergedompeld. Dompel ze niet dieper in dan 100 cm. De vloeistof mag geen elektrische stroom geleiden. De onderdelen mogen alleen worden ondergedompeld in neutrale vloeistoffen. Gebruik in zuren, basen of oplosmiddelen kan het product kapot maken.
- Zorg ervoor dat de hoofdeenheid droog blijft.
- OWIM GmbH & Co KG is niet verantwoordelijk voor onbevoegde veranderingen aan het product.
- Alleen de gebruiker van het product is verantwoordelijk voor onbevoegde veranderingen aan het product of vervanging van zulke producten.
- Het product moet gerepareerd worden als het beschadigd is, bijvoorbeeld als de behuizing beschadigd is, als vloeistoffen of voorwerpen in het apparaat zijn binnengedrongen of als het product is blootgesteld aan regen of vocht.
- Reparatie is ook vereist als het product niet correct functioneert of gevallen is.  
Als u rook ziet of vreemde geluiden of geuren constateert, zet het product dan direct uit en verwijder de batterijen. In dergelijke gevallen moet het product niet worden gebruikt tot het door gekwalificeerde vaklui is onderzocht. Laat het apparaat uitsluitend door een erkende vakman repareren.  
Open de behuizing van het product nooit.



## Veiligheidsaanwijzingen voor batterijen

- ⚠ LEVENSGEVAAR!** Houd batterijen buiten het bereik van kinderen. Neem in geval van inslikken direct contact op met een arts.

- ⚠ ONTPLOFFINGSGEVAAR!** Laad niet-oplaadbare batterijen nooit opnieuw op. Sluit batterijen nooit kort en/ of open ze niet. Oververhitting, brandgevaar of barsten kan het gevolg zijn.
- Gooi batterijen nooit in het vuur of in water.
  - Stel batterijen nooit bloot aan welke mechanische druk dan ook.

### **Risico dat de batterij lekt**

- Vermijd extreme omstandigheden en temperaturen, die op batterijen kunnen inwerken zoals bijvoorbeeld verwarmingselementen / direct zonlicht.
- Als batterijen gelect hebben, voorkom dan dat de chemicaliën in contact komen met huid, ogen en slijmvliezen! Spoel dan die plaatsen direct af met schoon water en neem contact op met een arts.
- Haal een lekkende batterij direct uit het product om beschadigingen te voorkomen.
- Gebruik alleen batterijen van hetzelfde type. Gebruik nooit oude en nieuwe batterijen door elkaar.
- Verwijder de batterijen uit het apparaat als u dat voor lange tijd niet gebruikt wordt.

### **Kans op beschadiging van het product**

- Gebruik uitsluitend het aangegeven soort batterijen.
- Plaats batterijen in het product in overeenstemming met de polariteitsaanduiding (+) en (-) op zowel de batterij als het product.
- Maak de contacten van zowel de batterij als het batterijvak schoon voordat u de batterij in het product plaatst.
- Verwijder uitgeputte batterijen direct uit het product.

## ● **Leveringsomvang**

Controleer na uitpakken of het product volledig is en of alle onderdelen zonder gebreken zijn afgeleverd. Verwijder vóór gebruik al het verpakkingsmateriaal.

Neem contact op met onze klantendienst als er delen ontbreken of beschadigd zijn.

- 1x Hoofdeenheid
- 1x Flexibele zwanenhals met camerakop en LED-verlichting
- 1x Adapter - enkelvoudige haak
- 1x Adapter - dubbele haak
- 1x Adapter - spiegel
- 1x Adapter - magneet
- 1x Transportkoffer
- 1x USB-aansluitkabel (USB type A naar micro-USB)
- 1x Gebruiksaanwijzing
- 4x Batterij (AA / LR6)

## ● **Onderdelenbeschrijving**

Vouw voordat u verder leest, de bladzijde met afbeeldingen open en maak uzelf met alle functies van het product vertrouwd.

- 1 Hoofdeenheid
- 2 Micro-USB-poort (met afdekking)
- 3 Greep
- 4 USB-Kabel (type A naar micro-USB)
- 5 Batterij (AA / LR6) (4x)
- 6 Adapter - magneet
- 7 Adapter - spiegel
- 8 Adapter - enkelvoudige haak
- 9 Adapter - dubbele haak
- 10 Transportkoffer

- 11 Beeldscherm
- 12 Aansluitbus
- 13 Camerakop met LED-verlichting
- 14 Flexibele zwanenhals
- 15 Toets  (Helderheid LEDs)
- 16 Toets  (Helderheid beeldscherm/beeld wissen)
- 17 Toets  (AAN/UIT/beeld opnemen)
- 18 Toets  (Beeld draaien/zoom)
- 19 Toets  (Weergave/zwart-wit)
- 20 Indicatie beeldschermverlichting
- 21 Indicatie LED-verlichting
- 22 Batterijvakafdekking
- 23 Batterijvak
- 24 Gebruiksaanwijzing

## ● Technische gegevens

Model:	HG04801
Bedrijfsspanning:	6 V  (Batterij: 4 x 1,5 V AA / LR6)
Gebruiksduur:	ca. 350 minuten (met nieuwe batterijen)
Beschermingswijze:	IP67 (beschermd tegen stof en kortstondige onderdompelen in water - geldt alleen voor de camerakop en de zwanenhals)
Minimale buigstraal:	45 mm

Diameter camera:	8 mm
Beeldscherm (diagonaal, resolutie):	2,7", 960 x 240 pixels
Lengte flexibele zwanenhals:	ca. 120 cm
Beeldbestand (resolutie, formaat):	640 x 480 pixels, jpg
Geheugencapaciteit:	120 beelden
Gebruikstemperatuur:	5 tot 35 °C
Opslagtemperatuur:	0 tot 45 °C
Luchtvochtigheid:	10 tot 70 % rel. vochtigheid
Afmetingen (L x B x H):	ca. 235 x 90 x 42 mm
Gewicht:	ca. 480 g

## ● Ingebruikname

Volg onderstaande aanwijzingen op om het product voor het eerste gebruik te configureren:

Stap	Afb.
<ul style="list-style-type: none"> <li>Open het batterijvak <b>23</b> dat zich aan de achterkant van de hoofdeenheid <b>1</b> bevindt.</li> <li>Leg 4 batterijen <b>5</b> (1,5 V <math>\text{---}</math>, type AA / LR6) in het batterijvak <b>23</b>. Leg de batterijen met de juiste polariteit in het batterijvak (let op de markeringen in het batterijvak en op de batterijen).</li> <li>Sluit het batterijvak <b>23</b> met de ervoor bestemde afdekking <b>22</b>.</li> </ul>	E
<ul style="list-style-type: none"> <li>Verbind de flexibele zwanenhals <b>14</b> met de aansluitbus <b>12</b>.</li> <li>Schroef de buitenring van de aansluitbus <b>12</b> over de flexibele zwanenhals <b>14</b>.</li> </ul>	C

## ● **Bediening**

### **In-/uitschakelen**

Toets  **17** ca. 2 seconden lang indrukken.

- Het beeldscherm **11** licht op.
- De LED-verlichting in de camerakop **13** gaat branden.

① **TIP:** Als er gedurende 20 minuten niet op een toets wordt gedrukt, schakelt het product zichzelf automatisch uit.

### **LED-lichtsterkte instellen**

Toets  **15** kort indrukken.

- De lichtsterkte van de LED-verlichting in de camerakop **13** heeft 10 standen.
- De lichtsterkte van de LED **13** kan alleen maar verhoogd worden.
- Na het bereiken van de maximale lichtsterkte dooft de LED **13**.
- De lichtsterkte wordt op het beeldscherm **11** met de LED-verlichtingsindicator **21** aangegeven.

### **Helderheid van het beeldscherm instellen**

Toets  **16** kort indrukken.

- Het beeldscherm **11** beschikt over 10 helderheidsinstellingen.
- De helderheid van het beeldscherm kan alleen vergroot worden.
- Na het bereiken van de grootste helderheid valt de helderheid terug naar het laagste niveau.
- De helderheid wordt op het beeldscherm **11** met de beeldschermverlichtingsindicator **20** aangegeven.



## Beeldrotatie

Toets  18 kort indrukken.

Bij een aantal uit te voeren inspecties (bijv. in gekromde buizen) is het moeilijk goed zicht te krijgen. Pas in dergelijke situaties de beelduitlijning op het beeldscherm  aan:

 18	Functie
1x drukken	Het beeld wordt 180° gedraaid (omgekeerd).
2x drukken	Het beeld wordt omgekeerd en gespiegeld.
3x drukken	Het beeld wordt gespiegeld.
4x drukken	Oorspronkelijke stand.

① **TIP:** Na het product aan en weer uit te hebben gezet, wordt het beeld weer in zijn originele stand getoond.

## Vergroten

Toets  18 ca. 2 seconden lang indrukken.

Het product beschikt over een zoomfunctie met 4 standen:

 18	Functie
1x drukken	Het beeld wordt 2x vergroot.
2x drukken	Het beeld wordt 3x vergroot.
3x drukken	Het beeld wordt 4x vergroot.
4x drukken	Het beeld wordt weergegeven in zijn oorspronkelijke formaat.

① **TIP:** Na het product aan en weer uit te hebben gezet, wordt het beeld weer in zijn originele grootte getoond.

## Kleurmodus veranderen

Toets  19 ca. 2 seconden lang indrukken.

- De kleurmodus van het beeldscherm wisselt tussen kleuren- en zwart/wit-weergave.

① **TIP:** De kleurmodus is alleen te veranderen tijdens de live-weergave.

## Beeldregistratie

Toets  17 kort indrukken.



- Het product beschikt over een ingebouwd geheugen dat maximaal 120 beelden op kan slaan.
- Geheugen vol: Het volgende symbool verschijnt:



Internal memory is full

- Geheugenplaats wissen: Wissen van beelden die niet meer nodig zijn.

## Beeldweergave

Toets	Funcie
 15	Vorig beeld.
 18	Volgend beeld.
 19	Tussen actueel camerabeeld en beeldweergave wisselen.

## Beelden wissen

- Actueel beeld/alle beelden wissen: Druk tijdens de beeldweergave kort op de toets  **16**.
- Een dialoogvenster verschijnt. Druk op een van de volgende toetsen:

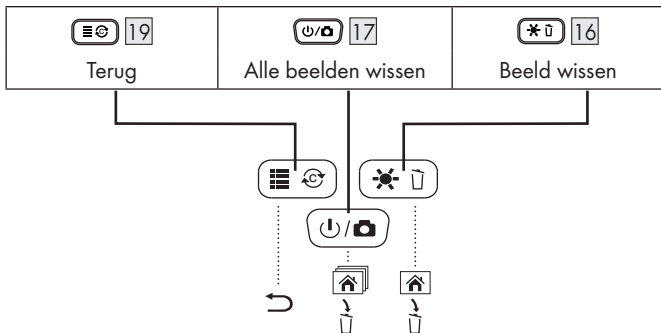

## USB-uitgang voor gegevensoverdracht

Dit product beschikt over een USB-Port **2** (aan de zijkant) waarmee beelden op een computer kunnen worden getoond of worden opgeslagen.

- Zet het product uit.
  - Trek de afdekking van de USB-poort **2** omhoog.
  - Steek de micro-USB-stekker van de USB-kabel **4** in de USB-poort **2**.
  - Verbind het andere uiteinde van de USB-kabel **4** met een computer.
  - Zet de computer aan.
  - Het product schakelt zichzelf automatisch aan als de computer aangezet is.
- ① **TIP:** Het beeldscherm **11** schakelt zichzelf uit om stroom te sparen als de USB-kabel **4** met een computer verbonden is.

## Accessoires (Afb. B)

Het product is voorzien van 4 hulpstukken, die aan de camerakop **13** aangesloten kunnen worden:

Adapter		Gebruik
Magneet	<b>6</b>	Vastpakken van magnetische objecten
Enkele haak	<b>8</b>	(bijv. ringen).
Dubbele haak	<b>9</b>	
Spiegel	<b>7</b>	Onderzoeken van ontoegankelijke plaatsen.

- Hulpstuk installeren:
  - Kies het hulpstuk dat u nodig heeft.
  - Bevestig het hulpstuk aan de camerakop **13**.
  - Vergrendel de klem van het gekozen hulpstuk zodat het stevig vastzit aan de camerakop **13**.

## ● Opbergen als u het product niet gebruikt

- Voor het opbergen: Haal de batterijen uit het product.
- Berg het product op in een droge binnenruimte, waar het beschermd is tegen direct zonlicht, bij voorkeur in de oorspronkelijke verpakking.

## ● Schoonmaken

- Voorafgaand aan het schoonmaken: Zet het product uit. Verwijder alle stekkers!
- Gebruik geen schoonmaakmiddelen die zuur bevatten, schuren of een oplosmiddel bevatten, omdat die het product kunnen beschadigen.

- Maak de behuizing van het product uitsluitend schoon met een zachte, droge doek!
- Hardnekkige verontreiniging kan met een mild schoonmaakmiddel verwijderd worden.

## ● Verhelpen van problemen

<b>Probleem</b>	<b>Mogelijke oorzaken</b>	<b>Herstel</b>
Het product werkt niet.	De batterijen zijn onjuist in het batterijvak gelegd.	Verwijder de batterijen. Leg de batterijen opnieuw met de juiste polariteit in het batterijvak.
Er is geen beeld zichtbaar of de afbeelding is moeilijk te zien.	De batterijspanning is te laag.	Leg nieuwe batterijen in het batterijvak. Start het product opnieuw.
	De lichtsterkte van de LED is te laag ingesteld.	Verhoog de lichtsterkte van de LED.
Beeldoverdracht naar de computer werkt niet naar behoren.	De verbinding werkt niet naar behoren.	Controleer de verbinding tussen het product en de computer.

## ● Afvoer

### **Verpakking:**

De verpakking bestaat uit milieuvriendelijke grondstoffen die u via de plaatselijke recyclingcontainers kunt afvoeren.

### **Product:**

Uw gemeentelijke overheid verstrekt informatie over de mogelijkheden om het uitgediende product af te voeren.



Het hiernaast afgebeelde symbool van een doorgestreepte vuilniscontainer op wieltjes geeft aan dat dit apparaat voldoet aan de richtlijn 2012/19/EG. Deze richtlijn houdt in dat u dit apparaat aan het einde van de gebruiksduur niet via het normale huisvuil mag afvoeren, maar dat u het op een speciaal hiervoor ingericht inzamelpunt, bij een milieupark of afvalverwerkend bedrijf af moet geven.

### **Deze afvoer is voor u gratis.**

Ontzie het milieu en voer producten op een correcte manier af.



### **Milieuschade door onjuiste afvoer van de batterijen!**

Batterijen mogen niet via het huisafval worden afgevoerd. Ze kunnen giftige zware metalen bevatten en vallen onder het chemisch afval. De chemische symbolen van de zware metalen zijn: Cd = cadmium, Hg = kwik, Pb = lood. Geef lege batterijen daarom af bij een gemeentelijk inzamelpunt.

## ● **Garantie**

Het product wordt volgens strenge kwaliteitsrichtlijnen zorgvuldig geproduceerd en voor levering grondig getest. In geval van schade aan het product kunt u rechtmatig beroep doen op de verkoper van het product. Deze wettelijke rechten worden door onze hierna vermelde garantie niet beperkt.

Op dit product verlenen wij 3 jaar garantie vanaf aankoopdatum. De garantieperiode start op de dag van aankoop. Bewaar de originele kassabon alstublieft. Dit document is nodig als bewijs voor aankoop.

Wanneer binnen 3 jaar na de aankoopdatum van dit product een materiaal- of productiefout optreedt, dan wordt het product door ons – naar onze keuze – gratis voor u gerepareerd of vervangen. Deze garantie komt te vervallen als het product beschadigd wordt, niet correct gebruikt of onderhouden wordt.

De garantie geldt voor materiaal- en productiefouten. Deze garantie is niet van toepassing op productonderdelen, die onderhevig zijn aan normale slijtage en hierdoor als aan slijtage onderhevige onderdelen gelden (bijv. batterijen) of voor beschadigingen aan breekbare onderdelen, zoals bijv. schakelaars, accu's of dergelijke onderdelen, die gemaakt zijn van glas.

### **Afwikkeling in geval van garantie**

Om een snelle afhandeling van uw reclamatie te waarborgen dient u de volgende instructies in acht te nemen:

Houd bij alle vragen alstublieft de kassabon en het artikelnummer (bijv. IAN 123456\_7890) als bewijs van aankoop bij de hand.

Het artikelnummer vindt u op de typeplaat, ingegraveerd, op het titelblad van uw handleiding (linksonder) of als sticker op de achter- of onderzijde.

Wanneer er storingen in de werking of andere gebreken optreden, dient u eerst telefonisch of per e-mail contact met de onderstaande serviceafdeling op te nemen.

Een als defect geregistreerd product kunt u dan samen met uw aankoopbewijs (kassabon) en vermelding van de concrete schade alsmede het tijdstip van optreden voor u franco aan het u meegedeelde servicepunt verzenden.

## Service

NL

### Service Nederland

Tel.: 0900 0400 223  
(0,10 EUR/Min.)

E-Mail: [owim@lidl.nl](mailto:owim@lidl.nl)

BE

### Service België

Tel.: 070 270 171  
(0,15 EUR/Min.)

E-Mail: [owim@lidl.be](mailto:owim@lidl.be)





<b>Wstęp</b> .....	Strona	88
Przeznaczenie .....	Strona	88
Uwagi handlowe .....	Strona	88
<b>Używane ostrzeżenia i symbole</b> .....	Strona	89
<b>Wskazówki dotyczące bezpieczeństwa</b> .....	Strona	90
Instrukcje bezpieczeństwa dotyczące baterii .....	Strona	93
Zakres dostawy .....	Strona	94
<b>Opis części</b> .....	Strona	94
<b>Dane techniczne</b> .....	Strona	95
<b>Uruchomienie</b> .....	Strona	96
<b>Użytkowanie</b> .....	Strona	97
<b>Przechowywanie, gdy nie jest w użyciu</b> .....	Strona	100
<b>Czyszczenie</b> .....	Strona	101
<b>Usuwanie usterek</b> .....	Strona	101
<b>Utylizacja</b> .....	Strona	102
<b>Gwarancja</b> .....	Strona	103

# **KAMERA INSPEKCYJNA Z WYŚWIETLACZEM**

## ● **Wstęp**

Gratulujemy Państwu zakupu nowego produktu. Tym samym zdecydowali się Państwo na zakup produktu wysokiej jakości. Instrukcja obsługi jest częścią tego produktu. Zawiera ona ważne wskazówki dotyczące bezpieczeństwa, użytkowania i utylizacji. Przed pierwszym użyciem produktu należy zapoznać się ze wszystkimi wskazówkami dotyczącymi obsługi i bezpieczeństwa. Używać produktu wyłącznie zgodnie z jego poniżej opisanym przeznaczeniem. W przypadku przekazania produktu innej osobie należy dołączyć do niego całą jego dokumentację.

## ● **Przeznaczenie**







- Ten produkt należy do kategorii IT i jest przeznaczony do optycznego sprawdzania i inspekcji. Produkt ma zintegrowaną kamerę do wykonywania zdjęć.
- Zintegrowana lampa to podświetlenie specjalnego przeznaczenia. Lampa służy tylko do oświetlania obszaru roboczego. Lampa nie jest przeznaczona do oświetlania pomieszczeń.
- Produkt nadaje się wyłącznie do użytku prywatnego i nie jest przeznaczony do użytku komercyjnego.
- Ten produkt nie może być używany w klimatach tropikalnych. Każde inne użycie jest uważane za niewłaściwe.
- Roszczenia z tytułu niewłaściwego użytkowania lub z powodu nieautoryzowanych zmian produktu nie są objęte zakresem gwarancji. Takie użycie jest na własne ryzyko.

## ● **Uwagi handlowe**

- Znak towarowy i nazwa handlowa Parkside są własnością odpowiednich właścicieli.
- USB® to zastrzeżony znak towarowy firmy USB Implementers Forum, Inc.
- Wszelkie nazwy i produkty mogą być zastrzeżonymi znakami towarowymi odpowiednich właścicieli.

## Używane ostrzeżenia i symbole

W tej instrukcji i na opakowaniu używane są poniższe ostrzeżenia:

	<b>NIEBEZPIECZEŃSTWO!</b> Ten symbol ze słowem ostrzegawczym „NIEBEZPIECZEŃSTWO” oznacza zagrożenie o dużym poziomie ryzyka, które spowoduje śmierć lub poważne obrażenia, jeśli się go nie uniknie.
	<b>OSTRZEŻENIE!</b> Ten symbol ze słowem „OSTRZEŻENIE” sygnalizuje zagrożenie o średnim poziomie ryzyka, które może spowodować śmierć lub poważne obrażenia, jeśli się go nie uniknie.
	<b>OSTROŻNIE!</b> Ten symbol ze słowem ostrzegawczym „OSTROŻNIE” oznacza zagrożenie o niskim poziomie ryzyka, które spowoduje niewielkie lub umiarkowane obrażenia, jeśli się go nie uniknie.
	<b>UWAGA!</b> Ten symbol ze słowem ostrzegawczym „UWAGA” wskazuje na możliwość uszkodzenia mienia.
	<b>RADA:</b> Ten symbol ze słowem „RADA” zawiera dalsze użyteczne informacje.
	Prąd stały
	Ostrzeżenie przed promieniowaniem optycznym.
	Ten symbol oznacza, że podczas użytkowania produktu należy przestrzegać instrukcji obsługi.



## Wskazówki dotyczące bezpieczeństwa

Przed rozpoczęciem używania produktu zapoznać się ze wszystkimi instrukcjami o bezpieczeństwie oraz z instrukcją obsługi! Przekazując produkt innym osobom należy dołączyć wszystkie dokumenty!



### **NIEBEZPIECZEŃSTWO! ZAGROŻENIE WYPADKIEM I NIEBEZPIECZEŃSTWO UTRATY ŻYCIA DLA NIEMOWLĄT I MAŁYCH DZIECI!**

#### **⚠ NIEBEZPIECZEŃSTWO! NIEBEZPIECZEŃSTWO ZADŁAWIENIA**

- Nie zostawiać dzieci bez nadzoru w pobliżu materiałów pakunkowych. Materiały pakunkowe grożą zadławieniem. Dzieci często nie są w stanie ocenić związków z tym niebezpieczeństwem. Opakowanie nie jest zabawką.
- Produkt ten może być używany przez dzieci w wieku powyżej 8 lat i osoby o ograniczonych zdolnościach fizycznych, zmysłowych lub umysłowych lub braku doświadczenia i wiedzy, gdy jest nadzorowana lub pouczona o bezpiecznym użyciu produktu i wynikających z tego zagrożeniach. Nie pozwalać dzieciom na bawienie się produktem. Czyszczenie i konserwacja wykonywane przez użytkownika nie mogą być przeprowadzane przez dzieci pozostawione bez nadzoru. Produkt nie jest zabawką.

- ⚠ **NIEBEZPIECZEŃSTWO!** Niektóre z dołączonych części można połączyć. W przypadku połączenia części należy natychmiast skontaktować się z lekarzem.

## **⚠ OSTRZEŻENIE! RYZYKO OBRAŻEŃ**

Niewłaściwe obchodzenie się z produktem może powodować obrażenia.



Chronić oczy i skórę będąc w zasięgu promieniowania optycznego.

Nie patrzeć bezpośrednio w źródło światła lub urządzenia optyczne!

- Nie używać drążka elastycznego w pobliżu elementów pod napięciem. Należy o tym również pamiętać podczas kontroli wnętrza maszyn.
- Nie używać drążka elastycznego w pobliżu ruchomych części. Należy o tym również pamiętać podczas kontroli wnętrza maszyn.
- Zabezpieczać odłączone kable i urządzenia przed przypadkowym uruchomieniem.
- Nie należy używać produktu w miejscach potencjalnie zagrożonych eksplozją, w których znajdują się takie substancje, jak łatwopalne ciecze lub gazy.
- Produkt nie jest urządzeniem medycznym. Nie należy używać produktu na ludziach lub zwierzętach.

## **⚠ OSTRZEŻENIE! ZAGROŻENIE ZDROWIA**

Rury kanalizacyjne i odpływowe mogą zawierać substancje lub chemikalia, które mogą być toksyczne, zakaźne lub żrące.

- Przed zbadaniem danego obszaru zawsze należy podejmować odpowiednie środki ostrożności.
- Nosić odpowiedni sprzęt ochrony osobistej, taki jak rękawice ochronne, okulary ochronne, maskę ochronną, ochronę dróg oddechowych lub ochronę twarzy.
- Po użyciu produktu gęsią sztycę należy dokładnie odfukować pod bieżącą wodą.

## **⚠ UWAGA! NIEBEZPIECZEŃSTWO SZKÓD MATERIALNYCH**

- Przed każdym użyciem należy sprawdzić produkt! Przerwać używanie w przypadku zauważenia uszkodzenia produktu!
- Produkt nie może być narażany na duże wahania temperatury, ponieważ może to spowodować kondensację pary i krótkie spięcie. Jeśli jednak urządzenie zostanie narażone na duże zmiany temperatury, to należy odczekać (ok. 2 godziny), aż przyjmie temperaturę pomieszczenia, w którym się znajduje.
- Nie należy używać produktu w pobliżu źródeł ciepła, np. grzejników lub innych urządzeń wydzielających ciepło!
- Urządzenie nie powinno być narażane na nadmierne wstrząsy i wibracje.
- Nie używać produktu w bezpośrednim sąsiedztwie pól magnetycznych (np. głośniki).
- Nie wystawiać produktu na działanie silnego sztucznego oświetlenia.
- Nie wyginać nadmiernie drążka elastycznego – należy pamiętać o minimalnym promieniu zgięcia 45 mm.
- W cieczach można zanurzać tylko głowicę kamery i drążek elastyczny. Nie zanurzać tych części głębiej niż 100 cm. Ciecz nie może przewodzić prądu. Części można zanurzać tylko w cieczach obojętnych. Używanie w kwasach, alkaliach lub rozpuszczalnikach może zniszczyć produkt.
- Urządzenie główne utrzymywać w stanie suchym.
- Firma OWIM GmbH & Co KG nie ponosi odpowiedzialności za nieautoryzowane zmiany produktu.
- Użytkownik produktu ponosi wyłączną odpowiedzialność za nieautoryzowane zmiany w produkcie i wymianę takich produktów.
- Naprawa produktu jest konieczna, jeśli został w jakikolwiek sposób uszkodzony, na przykład w przypadku uszkodzenia obudowy, przedostania się płynów lub przedmiotów do urządzenia lub jeśli był wystawiony na działanie deszczu lub wilgoci.

- Naprawy są również wymagane, jeśli produkt nie działa poprawnie lub został upuszczony.  
W przypadku pojawienia się dymu, niezwykłych odgłosów lub zapachów natychmiast wyłączyć urządzenie i wyjąć baterie. W takich przypadkach produkt nie powinien być używany, dopóki nie zostanie sprawdzony przez autoryzowany personel serwisowy. Naprawę urządzenia powierzać wykwalifikowanym specjalistom. Nigdy nie otwierać obudowy produktu.



## Instrukcje bezpieczeństwa dotyczące baterii

- ⚠ **ŚMIERTELNE NIEBEZPIECZEŃSTWO!** Baterie należy trzymać poza zasięgiem dzieci. W przypadku połknięcia należy niezwłocznie skontaktować się z lekarzem.
- ⚠ **RYZYKO EKSPLOZJI!** Nigdy nie ładować zwykłych baterii nieprzeznaczonych do ładowania. Nie zwierać baterii ani ich nie otwierać. Może to spowodować przegrzanie, pożar lub pęknięcie.
  - Baterii nie wolno wrzucać do ognia lub wody.
  - Nie poddawać baterii naprężeniom mechanicznym.

### Ryzyko wycieku baterii

- Unikać ekstremalnych warunków otoczenia oraz temperatur, które mogłyby mieć wpływ na baterie, np. grzejników lub bezpośredniego światła słonecznego.
- Jeśli baterie wyciekły, unikać kontaktu chemikaliów ze skórą, oczami i błonami śluzowymi! Miejsca kontaktu natychmiast przepłukać czystą wodą i skonsultować się z lekarzem.
- W razie wycieku natychmiast wyjąć baterie z produktu, aby uniknąć uszkodzenia.
- Używać baterii tylko tego samego typu. Nie mieszać ze sobą używanych i nowych baterii.

- Jeśli produkt nie będzie używany przez dłuższy czas, baterie należy wyjąć z produktu.

## **Ryzyko uszkodzenia produktu**

- Używać wyłącznie baterii zalecanego typu.
- Baterie wkładać zgodnie z oznaczeniami biegunów (+) i (-) na baterii oraz na urządzeniu.
- Przed włożeniem baterii do komory przeczyścić styki.
- Zużyte baterie natychmiast wyjmować z produktu.

## **● Zakres dostawy**

Po rozpakowaniu sprawdzić produkt pod kątem kompletności i dobrego stanu wszystkich części. Przed użyciem produktu usunąć wszystkie materiały pakunkowe.

Prosimy o kontakt z naszym działem obsługi klienta, jeśli brakuje jakiegokolwiek części lub jest ona uszkodzona.





- 1x Urządzenie główne
- 1x Drążek elastyczny typu „gęsia szyja” z kamerą i podświetleniem LED
- 1x Przejściówka – hak pojedynczy
- 1x Przejściówka – hak podwójny
- 1x Przejściówka – lusterko
- 1x Przejściówka – magnes
- 1x Kuferek
- 1x Kabel USB (typu USB-A – Micro-USB)
- 1x Instrukcja użytkownika
- 4x Bateria (AA / LR6)

## **● Opis części**

Przed przeczytaniem instrukcji należy rozłożyć stronę z rysunkami i zapoznać się ze wszystkimi funkcjami produktu.

- 1 Urządzenie główne
- 2 Port Micro-USB (z pokrywą)



- 3 Uchwyt
- 4 Kabel USB (USB-A - Micro-USB)
- 5 Bateria (AA / LR6) (4x)
- 6 Przejściówka - magnes
- 7 Przejściówka - lusterko
- 8 Przejściówka - hak pojedynczy
- 9 Przejściówka - hak podwójny
- 10 Kuferek
- 11 Wyświetlacz
- 12 Złącze wyjściowe
- 13 Głowica z podświetleniem LED
- 14 Drążek elastyczny typu „gęsia szyja”
- 15 Przycisk  (Jasność światła LED)
- 16 Przycisk  (Jasność wyświetlacza lub usuwanie obrazu)
- 17 Przycisk  (ON/OFF lub przechwytywanie obrazu)
- 18 Przycisk  (Obracanie albo powiększanie lub pomniejszanie obrazu)
- 19 Przycisk  (odtwarzanie lub tryb monochromatyczny)
- 20 Wskaźnik poziomu podświetlenia wyświetlacza
- 21 Wskaźnik poziomu jasności podświetlenia LED
- 22 Pokrywa komory baterii
- 23 Komora na baterie
- 24 Instrukcja obsługi

## ● **Dane techniczne**

Model:	HG04801
Napięcie:	6 V  (Bateria: 4 x 1,5 V AA / LR6)
Czas pracy:	ok. 350 minut (z nowymi bateriami)
Typ ochrony:	IP67 (ochrona przed kurzem i krótkotrwałym zanurzeniem w wodzie - dotyczy tylko głowicy kamery i drążka elastycznego)
Minimalny promień zgięcia:	45 mm

Średnica kamery:	8 mm
Wyświetlacz (przekątna, rozdzielczość):	2,7 cala, 960 x 240 pikseli
Długość drążka elastycznego:	ok. 120 cm
Plik zdjęć (rozdzielczość, format):	640 x 480 pikseli, jpg
Pojemność pamięci:	120 zdjęć
Temperatura robocza:	5 do 35 °C
Temperatura przechowywania:	0 do 45 °C
Wilgotność:	10 do 70 % wilgotności względnej
Wymiary (dł. x szer. x wys.):	ok. 235 x 90 x 42 mm
Masa:	ok. 480 g

## ● Uruchomienie

Postępować zgodnie z poniższymi instrukcjami, aby skonfigurować produkt do pierwszego użycia:

### Krok

### Rys.

- Otworzyć komorę na baterie [23], znajdującą się z tyłu urządzenia głównego [1].
- Do komory na baterie [23] włożyć do komory 4 baterie [5] (1,5 V  $\text{---}$ , typu AA lub LR6). Włożyć baterie zachowując prawidłową biegunowość (przestrzegać oznaczeń w komorze baterii i na bateriach). E
- Zamknąć komorę baterii [23] zakładając pokrywę [22].
- Drążek elastyczny [14] podłączyć do złącza wyjściowego [12]. C
- Zewnętrzny pierścień złącza wyjściowego [12] przykręcić do drążka elastycznego [14].

## ● Użytkowanie

### Włączanie lub wyłączenie

Przycisk  17 wcisnąć na ok. 2 sekundy.

- Wyświetlacz 11 włączy się.
- Zaświeci się dioda głowicy kamery 13.

① **RADA:** Jeśli w ciągu ok. 20 minut żaden przycisk nie zostanie naciśnięty, produkt wyłączy się automatycznie.

### Regulacja jasności podświetlenia LED

Nacisnąć przycisk  15.

- Podświetlenie LED na głowicy kamery 13 ma 10 poziomów jasności.
- Jasność podświetlenia LED 13 można tylko zwiększać.
- Po osiągnięciu maksymalnej jasności kolejne naciśnięcie spowoduje wyłączenie podświetlenia LED 13.
- Poziom jasności podświetlenia jest pokazywany na wyświetlaczu 11 za pomocą wskaźnika jasności podświetlenia LED 21.

### Regulacja jasności wyświetlacza

Nacisnąć przycisk  16.

- Wyświetlacz 11 ma 10 poziomów jasności.
- Jasność świecenia wyświetlacza można tylko zwiększać.
- Po osiągnięciu maksymalnej jasności kolejne naciśnięcie spowoduje włączenie najniższego poziomu jasności.
- Poziom jasności wyświetlacza jest pokazywany na wyświetlaczu 11 za pomocą wskaźnika jasności wyświetlacza 20.

### Obracanie obrazu

Nacisnąć przycisk  18.

W niektórych sprawdzanych miejscach (np. w zakrzywionych rurach) uzyskanie wyraźnego obrazu może być trudne. W takich sytuacjach należy zmienić orientację obrazu na wyświetlaczu 11:



## Funkcja

Nacisnąć 1 raz Obrót obrazu o 180° (odwrócony).

Nacisnąć 2 razy Obraz odwrócony i w lustrzanym odbiciu.

Nacisnąć 3 razy Obraz w lustrzanym odbiciu.

Nacisnąć 4 razy Położenie oryginalne.

① **RADA:** Po wyłączeniu produktu i ponownym włączeniu obraz będzie wyświetlany w położeniu oryginalnym.

## Powiększanie

Przycisk  wcisnąć na ok. 2 sekundy.

Produkt posiada 4 poziomy powiększenia obrazu:



## Funkcja

Nacisnąć 1 raz Obraz jest dwukrotnie powiększony.

Nacisnąć 2 razy Obraz jest trzykrotnie powiększony.

Nacisnąć 3 razy Obraz jest czterokrotnie powiększony.

Nacisnąć 4 razy Obraz jest wyświetlany w oryginalnym rozmiarze.

① **RADA:** Po wyłączeniu produktu i ponownym włączeniu obraz będzie wyświetlany w rozmiarze oryginalnym.

## Zmiana trybu wyświetlania barw

Przycisk  wcisnąć na ok. 2 sekundy.

■ Wyświetlacz może pracować w trybie kolorowym lub czarno-białym.

① **RADA:** Tryb wyświetlania barw można zmieniać tylko podczas wyświetlania obrazu z kamery.

## Rejestrowanie obrazu i odtwarzanie

Nacisnąć przycisk .

■ Produkt posiada pamięć, w której można przechowywać do 120 zdjęć.



- Pamięć pełna: Wyświetlany jest taki symbol:



Internal memory is full

- Uwalnianie pamięci: Skasować zdjęcia, które już nie będą potrzebne.

## Wyświetlanie zdjęć

Przycisk	Funkcja
 15	Poprzednie zdjęcie.
 18	Następne zdjęcie.
 19	Przełączanie aktualnego obrazu z kamery i trybu wyświetlania zdjęć.

## Usuwanie zdjęć

- Usuwanie bieżącego zdjęcia lub wszystkich: Podczas wyświetlania zdjęć nacisnąć przycisk  16.
- Pojawi się okno dialogowe. Nacisnąć jeden z poniższych przycisków:

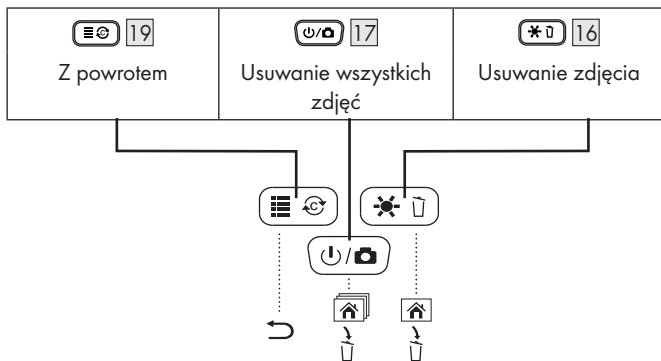

## Transfer danych wyjściem USB

Ten produkt jest wyposażony w port USB **2** (z boku), który umożliwia przeglądanie lub zapisywanie zdjęć w komputerze.

- Wyłączyć produkt.
  - Podnieść pokrywę portu USB **2**.
  - Wtyczkę Micro-USB kabla USB **4** podłączyć do portu USB **2**.
  - Drugi koniec kabla USB **4** podłączyć do komputera.
  - Włączyć komputer.
  - Po włączeniu komputera produkt włączy się automatycznie.
- ❶ **RADA:** W celu oszczędzania energii wyświetlacz **11** wyłącza się, gdy kabel USB **4** jest podłączony do komputera.

## Akcesoria (rys. B)

Produkt jest wyposażony w 4 akcesoria, które można podłączać do głowicy **13**:

Prześciówka	Zastosowanie
Magnesy <b>6</b>	Wymywanie przedmiotów (np. pierścieni).
Hak pojedynczy <b>8</b>	
Hak podwójny <b>9</b>	
Lusterko <b>7</b>	Sprawdzanie niedostępnych miejsc.

- Montaż akcesoriów:
  - Wybrać żądane akcesorium.
  - Nałożyć akcesorium na głowicę **13**.
  - Zacisk wybranego akcesorium starannie zamocować na głowicy **13**.

## ● Przechowywanie, gdy nie jest w użyciu

- Przed schowaniem: Wyjąć baterie z produktu.

- Produkt należy przechowywać w suchym miejscu, z dala od bezpośredniego działania promieni słonecznych i najlepiej w oryginalnym opakowaniu.

## ● Czyszczenie

- Przed czyszczeniem: Wyłączyć produkt. Odtłączyć wszystkie wtyczki!
- Nie należy stosować przy czyszczeniu żadnych środków żrących, ściernych lub rozpuszczalników ponieważ mogą one uszkodzić produkt.
- Obudowę urządzenia czyścić tylko za pomocą miękkiej, suchej ściereczki!
- W przypadku uporczywych zabrudzeń można użyć łagodnego detergentu.

## ● Usuwanie usterek

<b>Problem</b>	<b>Możliwe przyczyny</b>	<b>Rozwiązanie</b>
Produkt nie działa.	Nieprawidłowo włożone baterie.	Wyjąć baterie. Włożyć baterie zachowując właściwą biegunowość.
Produkt nie wyświetla obrazu lub obraz jest złej jakości.	Napięcie baterii jest zbyt niskie.  Zbyt niska jasność podświetlenia LED.	Włożyć nowe baterie. Ponownie uruchomić produkt.  Zwiększyć poziom jasności podświetlenia LED.
Przesyłanie zdjęć do komputera nie działa prawidłowo.	Połączenie nie działa poprawnie.	Sprawdzić połączenie między produktem i komputerem.

## ● Utylizacja

### **Opakowanie:**

Opakowanie wykonane jest z materiałów przyjaznych dla środowiska, które można przekazać do utylizacji w lokalnym punkcie przetwarzania surowców wtórnych.

### **Produkt:**

Informacji na temat możliwości utylizacji wyeksploatowanego produktu udziela urząd gminy lub miasta.



Znajdujący się obok symbol przekreślonego pojemnika na śmieci na kołach pokazuje, że produkt podlega dyrektywie 2012/19/UE. Dyrektywa ta mówi, że produkt na koniec swojego czasu użytkowania nie może być usuwany ze zwykłymi odpadami domowymi, lecz musi zostać oddany do specjalnie utworzonych skupów, punktów zbiorczych lub zakładów utylizacji.

### **Ta utylizacja jest bezpłatna.**

Należy chronić środowisko i usuwać odpady w odpowiedni sposób.



### **Szkody ekologiczne w wyniku niewłaściwej utylizacji baterii!**

Baterii nie należy wyrzucać razem z odpadami domowymi. Mogą one zawierać szkodliwe metale ciężkie i należy je traktować jak odpady specjalne. Symbole chemiczne metali ciężkich są następujące: Cd = kadm, Hg = rtęć, Pb = ołów. Dlatego też zużyte baterie należy przekazywać do komunalnych punktów gromadzenia odpadów.



## ● **Gwarancja**

Produkt wyprodukowano według wysokich standardów jakości i poddano skrupulatnej kontroli przed wysyłką. W przypadku wad produktu nabywcy przysługują ustawowe prawa. Gwarancja nie ogranicza ustawowych praw nabywcy produktu.

Produkt objęte jest 3 gwarancją, licząc od daty zakupu. Gwarancja wygasa w razie zawinionego przez użytkownika uszkodzenia produktu, niewłaściwego użycia lub konserwacji.

W przypadku wystąpienia w ciągu 3 lat od daty zakupu wad materiałowych lub fabrycznych, dokonujemy – według własnej oceny – bezpłatnej naprawy lub wymiany produktu.

Świadczenie gwarancyjne obejmuje wady materiałowe i fabryczne. Gwarancja nie obejmuje części produktu ulegających normalnemu zużyciu, uznawanych za części zużywalne (np. baterie) oraz uszkodzeń części łamliwych, np. przetłączników, akumulatorów lub wykonanych ze szkła.

Zgodnie z Kodeksem Cywilnym art. 581 §1 wraz z wymianą urządzenia lub ważnej części czas gwarancji rozpoczyna się na nowo.

## Sposób postępowania w przypadku naprawy gwarancyjnej

Aby zapewnić szybkie rozpatrzenie Państwa wniosku, prosimy stosować się do następujących wskazówek:

Przed skontaktowaniem się z działem serwisowym należy przygotować paragon i numer artykułu (np. IAN 123456\_7890) jako dowód zakupu.

Numery artykułów można znaleźć na tabliczce znamionowej, na grawerunku, na stronie tytułowej jego instrukcji (na dole po lewej stronie) lub jako naklejkę na stronie odwrotnej lub spodniej.

W razie wystąpienia błędów w działaniu lub innych wad, należy skontaktować się najpierw z wymienionym poniżej działem serwisowym telefonicznie lub pocztą elektroniczną.

Produkt uznany za uszkodzony można następnie z dołączeniem dowodu zakupu (paragonu) i podaniem, na czym polega wada i kiedy wystąpiła, przesać bezpłatnie na podany Państwu adres serwisu.

### Serwis

PL

#### **Serwis Polska**

Tel.: 22 397 4996

E-Mail: [owim@lidl.pl](mailto:owim@lidl.pl)



<b>Úvod</b> .....	Strana 106
Použití v souladu s určením .....	Strana 106
Pokyny k ochranným značkám.....	Strana 106
<b>Použitá výstražná upozornění a symboly</b> .....	Strana 107
<b>Bezpečnostní pokyny</b> .....	Strana 108
Bezpečnostní pokyny pro baterie.....	Strana 111
Rozsah dodávky.....	Strana 112
<b>Popis dílů</b> .....	Strana 112
<b>Technická data</b> .....	Strana 113
<b>Uvedení do provozu</b> .....	Strana 114
<b>Obsluha</b> .....	Strana 115
<b>Skladování při nepoužívání</b> .....	Strana 118
<b>Čištění</b> .....	Strana 119
<b>Odstraňování poruch</b> .....	Strana 119
<b>Zlikvidování</b> .....	Strana 120
<b>Záruka</b> .....	Strana 121

# **INSPEKČNÍ KAMERA S DISPLEJEM**

## ● **Úvod**

Blahopřejeme Vám ke koupi nového výrobku. Rozhodli jste se pro kvalitní produkt. Návod k obsluze je součástí tohoto výrobku. Obsahuje důležité pokyny pro bezpečnost, použití a likvidaci. Před použitím výrobku se seznamte se všemi pokyny k obsluze a bezpečnostními pokyny. Používejte výrobek jen popsáním způsobem a na uvedených místech. Při předání výrobku třetí osobě předejte i všechny podklady.

## ● **Použití v souladu s určením**









- Tento výrobek patří do kategorie IT a je určen pro optické vyšetření a kontroly. Výrobek má vestavěný fotoaparát pro záznam obrazu.
- Integrovaná lampa je speciální lampa. Lampa slouží pouze pro osvětlení pracovní plochy. Lampa není určena pro účely osvětlení v domácnosti.
- Tento výrobek se smí používat pouze soukromě a nikoliv pro průmyslové nebo živnostenské účely.
- Tento výrobek se nesmí používat v tropických klimatických zónách. Jakékoliv jiné použití se považuje, že je v rozporu s jeho určením.
- Záruka se nevztahuje na nároky v důsledku nesprávného použití nebo neoprávněné změny na výrobku. Takové užívání je na vaše vlastní nebezpečí.

## ● **Pokyny k ochranným značkám**

- Značka a obchodní název Parkside jsou majetkem příslušných vlastníků.
- USB® je registrovaná obchodní značka společnosti USB Implementers Forum Inc.
- Všechny ostatní názvy a výrobky mohou být ochrannými známkami nebo registrovanými ochrannými známkami příslušných vlastníků.

## Použitá výstražná upozornění a symboly

V tomto návodu k obsluze a na obalu jsou používána následující upozornění:

	<b>NEBEZPEČÍ!</b> Tento symbol se signálním slovem „NEBEZPEČÍ“ označuje nebezpečí s vysokým rizikem, které, pokud mu nezabráníme, má za následek těžké zranění nebo smrt.
	<b>VAROVÁNÍ!</b> Tento symbol se signálním slovem „VAROVÁNÍ“ označuje nebezpečí se středním rizikem, které, pokud mu nezabráníme, může vést k těžkým zraněním.
	<b>OPATRNĚ!</b> Tento symbol se signálním slovem „OPATRNĚ“ označuje nebezpečí s nízkým rizikem, které, pokud mu nezabráníme, může vést k lehkým až středně těžkým zraněním.
	<b>VÝSTRAHA!</b> Tento symbol se signálním slovem „VÝSTRAHA“ označuje nebezpečí možného poškození majetku.
	<b>UPOZORNĚNÍ:</b> Tento symbol se signálním slovem „UPOZORNĚNÍ“ poskytuje další užitečné informace.
	Stejnoseměrný proud
	Varování před optickým zářením.
	Tento symbol znamená, že při použití tohoto výrobku musí být dodržen návod k obsluze.



## Bezpečnostní pokyny

Seznamte se před použitím výrobku se všemi bezpečnostními pokyny a pokyny pro obsluhu! Když předáváte tento výrobek jiným lidem, dejte jim i všechny dokumenty!



### **NEBEZPEČÍ! NEBEZPEČÍ ŽIVOTA A NEHOD PRO BATOLATA A DĚTI!**

#### **⚠ NEBEZPEČÍ! NEBEZPEČÍ UDUŠENÍ**

- Nenechte děti nikdy hrát si bez dozoru s balicími materiály. Obalový materiál představuje nebezpečí udušení. Děti často podceňují s tím spojená nebezpečí. Balicí materiál není hračka.
- Tento výrobek mohou používat děti od 8 let a osoby se sníženými fyzickými, smyslovými či mentálními schopnostmi nebo s nedostatkem zkušeností a/nebo znalostí, pokud jsou pod dohledem nebo byly poučeny ohledně bezpečného používání výrobku a chápou z toho vyplývající rizika. Nenechte děti hrát si s výrobkem. Čištění a údržbu nesmí provádět děti bez dohledu. Tento výrobek není hračka.

- ⚠ **NEBEZPEČÍ!** Některé z dodávaných dílů by mohly být spolknuty. Pokud došlo ke spolknutí nějakého dílu, ihned vyhledejte lékařskou pomoc.

## **⚠ VAROVÁNÍ! NEBEZPEČÍ PORANĚNÍ**

Nesprávné zacházení s výrobkem může vést ke zraněním.



Vyhňte se očním a kožním poraněním, pokud se nacházíte v blízkosti optického záření.

Nedívejte se přímo nebo pomocí optických přístrojů do světelného zdroje!

- Labutí krk nikdy nepoužívejte v blízkosti dílů vedoucích napětí. Mějte to rovněž na paměti, když prohlížíte vnitřek strojů.
- Labutí krk nikdy nepoužívejte v blízkosti pohyblivých dílů. Mějte to rovněž na paměti, když prohlížíte vnitřek strojů.
- Zajistěte odpojená vedení a zařízení proti náhodnému zapnutí.
- Nepoužívejte výrobek v potenciálně výbušných prostředích, ve kterých se nacházejí látky, jako jsou hořlavé kapaliny, plyny nebo pevné látky.
- Tento výrobek není lékařský přístroj. Nepoužívejte výrobek na lidech nebo zvířatech.

## **⚠ VAROVÁNÍ! OHROŽENÍ ZDRAVÍ**

Odvodňovací a vypouštěcí potrubí mohou obsahovat látky nebo chemikálie, které jsou toxické, infekční nebo korozivní.

- V oblasti, kterou chcete prozkoumat, zaveďte vždy vhodná bezpečnostní opatření.
- Používejte odpovídající osobní ochranné pomůcky, jako jsou rukavice, brýle, maska, respirátor nebo obličejový štít.
- Labutí krk výrobku po použití pečlivě propláchněte pod tekoucí vodou.

## **⚠ VÝSTRAHA! NEBEZPEČÍ POŠKOZENÍ VĚCÍ**

- Zkontrolujte výrobek před každým použitím! Používání zastavte, pokud si na výrobku všimnete poškození!
- Výrobek nesmí být nikdy vystaven extrémním kolísáním teploty, protože ty mohou způsobit kondenzaci a elektrické zkraty. V případě, že byl výrobek přesto vystaven extrémním teplotním výkyvům, počkejte před použitím (cca 2 hodiny), až výrobek dosáhne teploty okolí.
- Nepoužívejte přístroj v blízkosti zdrojů tepla, např. radiátorů nebo jiných zařízení, která vyzařují teplo!
- Výrobek nesmí být vystaven nadměrným ořesům nebo vibracím.
- Výrobek nepoužívejte v bezprostřední blízkosti magnetických polí (např. reproduktorů).
- Nevystavujte výrobek silnému umělému světlu.
- Neohýbejte labutí krk nadměrně – dodržujte minimální poloměr ohybu 45 mm.
- Jen hlava kamery a labutí krk smí být ponořeny do kapalin. Ponořte tyto části ne hlouběji než 100 cm. Kapalina nesmí vést elektřinu. Tyto díly smí být ponořeny pouze v neutrálních kapalinách. Použití v kyselinách, solích alkalických kovů nebo rozpouštědlech může výrobek zničit.
- Udržujte hlavní jednotku suchou.
- Společnost OWIM GmbH & Co KG není zodpovědná za neoprávněné změny výrobku.
- Za neoprávněné změny výrobku a náhradu těchto výrobků je výhradně zodpovědný uživatel výrobku.
- Výrobek je třeba opravit, pokud je poškozen, například, když je poškozen kryt, když do výrobku pronikly tekutiny nebo předměty nebo pokud byl výrobek vystaven působení deště nebo vlhkosti.



- Opravy jsou rovněž nutné v případě, že výrobek nefunguje správně nebo spadl na zem.  
Pokud nastanou kouř nebo neobvyklé zvuky či zápach, okamžitě výrobek vypněte a vyjměte baterie. V takových případech by výrobek neměl být používán až do doby, kdy bude zkontrolován autorizovaným personálem. Výrobek nechávejte opravovat jen od kvalifikovaných odborníků.  
Nikdy neotevírejte kryt výrobku.



## Bezpečnostní pokyny pro baterie

- ⚠ **NEBEZPEČÍ ŽIVOTA!** Uchovávejte baterie mimo dosah dětí. V případě spolknutí vyhledejte ihned lékaře.
- ⚠ **NEBEZPEČÍ VÝBUCHU!** Nikdy nedobíjejte nedobíjitelné baterie. Nezkratujte baterie a / nebo je neotevírejte. Přehřátí, nebezpečí požáru nebo roztržení může být následkem.
  - Nikdy baterie nevyhazujte do ohně nebo do vody.
  - Nevystavujte baterie žádnému mechanickému namáhání.

### Riziko vytečení baterií

- Vyhněte se extrémním podmínkám a teplotám, které mohou na baterie působit např. na radiátorech / přímém slunečním záření.
- Pokud jsou baterie / dobíjecí baterie vyteklé, zabraňte kontaktu kůže, očí a sliznic s chemikáliemi! Postižené místo pečlivě opláchněte čistou vodou a ihned vyhledejte lékařskou pomoc.
- V případě vytečení baterie ihned vyjměte z výrobku, aby se zabránilo poškození.
- Používejte pouze baterie stejného typu. Nemíchejte staré a nové baterie.

- Demontujte baterie, pokud výrobek nebude delší dobu používán.

## **Nebezpečí poškození výrobku**

- Používejte výhradně uvedený typ baterií.
- Vložte baterie podle označení polarity (+) a (-) na baterii a na výrobku.
- Očistěte kontakty na baterii a v přihrádce na baterie před vložením.
- Vyměňte vyčerpané baterie okamžitě z výrobku.

## **● Rozsah dodávky**

Zkontrolujte výrobek po vybalení na úplnost a bezvadný stav všech částí. Před použitím odstraňte všechny obalové materiály.

Pokud některé díly chybí nebo jsou poškozené, obraťte se na náš zákaznický servis.

- 1x Hlavní jednotka
- 1x Flexibilní husí krk s hlavou kamery a LED osvětlením
- 1x Adaptér – jednoduchý háček
- 1x Adaptér – dvojitý háček
- 1x Adaptér – zrcadlo
- 1x Adaptér – magnet
- 1x Transportní kufr
- 1x Propojovací kabel USB (USB typu A na Micro-USB)
- 1x Návod k použití
- 4x Baterie (AA / LR6)

## **● Popis dílů**

Před dalším čtením rozložte stranu s obrázky a seznamte se se všemi funkcemi výrobku.

- 1 Hlavní jednotka
- 2 Micro-USB port (s krytem)

- 3 Rukojeť
- 4 USB kabel (typ A Micro-USB)
- 5 Baterie (AA / LR6) (4x)
- 6 Adaptér - magnet
- 7 Adaptér - zrcadlo
- 8 Adaptér - jednoduchý háček
- 9 Adaptér - dvojitý háček
- 10 Transportní kufr
- 11 Displej
- 12 Připojovací zdířka
- 13 Hlava kamery s osvětlením LED
- 14 Flexibilní labutí krk
- 15 Tlačítko  (Jas LED)
- 16 Tlačítko  (Jas displeje / obrázek smazat)
- 17 Tlačítko  (ZAP/VYP / nahrávání snímků)
- 18 Tlačítko  (Obrázek otočit / Zoom)
- 19 Tlačítko  (Přehrát / černobílé)
- 20 Zobrazení osvětlení displeje
- 21 Zobrazení osvětlení LED
- 22 Kryt přihrádky na baterie
- 23 Přihrádka na baterie
- 24 Návod k obsluze

## ● Technická data

Model:	HG04801
Provozní napětí:	6 V  (Baterie: 4 x 1,5 V AA / LR6)
Trvání provozu:	cca 350 minut (s novými bateriemi)
Systém ochrany:	IP67 (ochrana proti prachu a dočasnému ponoření ve vodě - platí pouze pro hlavu kamery a labutí krk)
Minimální poloměr ohybu:	45 mm

Průměr kamery:	8 mm
Displej (úhlopříčka, rozlišení):	2,7", 960 × 240 pixelů
Délka flexibilního labutího krku:	cca 120 cm
Obrazový soubor (rozlišení, formát):	640 × 480 pixelů, jpg
Kapacita paměti:	120 obrázků
Provozní teplota:	5 až 35 °C
Skladovací teplota:	0 až 45 °C
Vlhkost vzduchu:	10 až 70 % RV
Rozměry (D × Š × V):	cca 235 × 90 × 42 mm
Hmotnost:	cca 480 g

## ● Uvedení do provozu

Postupujte podle níže uvedených pokynů a nakonfigurujte výrobek pro první použití:

Krok	Obr.
<ul style="list-style-type: none"> <li>■ Otevřete přihrádku na baterie [23] na zadní straně hlavní jednotky [1].</li> </ul>	
<ul style="list-style-type: none"> <li>■ Vložte 4 baterie [5] (1,5 V , typ AA / LR6) do přihrádky pro baterie [23]. Vložte baterie se správnou polaritou (dodržujte značení v prostoru pro baterie a na bateriích).</li> </ul>	E
<ul style="list-style-type: none"> <li>■ Uzavřete přihrádku na baterie [23] krytem přihrádky pro baterie [22].</li> </ul>	
<ul style="list-style-type: none"> <li>■ Připojte flexibilní labutí krk [14] s konektorem [12].</li> </ul>	
<ul style="list-style-type: none"> <li>■ Našroubujte vnější kroužek konektoru [12] na flexibilní labutí krk [14].</li> </ul>	C

## ● Obsluha

### Zapnutí/Vypnutí

Tlačítko  17 tiskněte přibližně 2 sekundy.

- Zapne se displej 11.
- Svítí LED osvětlení na hlavě kamery 13.

① **UPOZORNĚNÍ:** Když asi 20 minut nestisknete žádné tlačítko, výrobek se automaticky vypne.

### Nastavení jasu LED

Krátce stiskněte tlačítko  15.

- LED osvětlení na hlavě kamery 13 má 10 úrovní jasu.
- Jas LED 13 lze pouze zvýšit.
- LED 13 po dosažení maximálního jasu zhasne.
- Jas se zobrazí na displeji 11 s údajem LED osvětlení 21.

### Nastavení jasu displeje

Krátce stiskněte tlačítko  16.

- Displej 11 má 10 úrovní jasu.
- Jas displeje lze pouze zvýšit.
- Po dosažení maximálního jasu se zapne minimální jas.
- Jas se zobrazí na displeji 11 s údajem osvětlení displeje 20.

### Otočení obrazu

Krátce stiskněte tlačítko  18.

V některých druzích kontroly (například na zakřivených trubkách) je obtížné získat jasný pohled. V takových situacích přizpůsobte vyrovnaní obrazu na displeji 11:



## Funkce

1x stisknout	Obrázek se otočí o 180° (převrátí se).
2x stisknout	Obraz se otočí a zrcadlí.
3x stisknout	Obraz je zrcadlový.
4x stisknout	Původní poloha.

- ① **UPOZORNĚNÍ:** Po vypnutí výrobku a jeho znovu zapnutí, se obrázek se znovu zobrazí ve své původní poloze.

## Zvětšení

Podržte tlačítko  ca. 2 sekundy stlačené.

Tento výrobek má 4stupňovou funkci zoomu:



## Funkce

1x stisknout	Obrázek bude zvětšen 2x.
2x stisknout	Obrázek bude zvětšen 3x.
3x stisknout	Obrázek bude zvětšen 4x.
4x stisknout	Obrázek se zobrazí v původní velikosti.

- ① **UPOZORNĚNÍ:** Po vypnutí výrobku a jeho znovu zapnutí, se obrázek se znovu zobrazí ve své původní velikosti.

## Změna barevného režimu

Podržte tlačítko  cca 2 sekundy stlačené.

- Barevný režim displeje přepíná mezi barevným a černobílým režimem.
- ① **UPOZORNĚNÍ:** Barevný režim lze měnit pouze během živého zobrazení.

## Záznam obrazu

Krátce stiskněte tlačítko .

- Výrobek je vybaven integrovanou pamětí, ve které lze uložit až 120 snímků.



- Paměť je plná: Zobrazí se následující ikona:



Internal memory is full

- Uvolnit místo v paměti: Odstraňte snímky, které již nejsou potřebné.

## Přehrávání snímků

Tlačítko	Funkce
 15	Předchozí obrázek.
 18	Další obrázek.
 19	Přepínání mezi aktuálním obrazem z kamery a reprodukcí obrazu.

## Odstranit obrázky

- Smazat aktuální snímek/všechny snímky: V průběhu přehrávání obrázku stiskněte tlačítko  16.
- Objeví se dialog. Stiskněte jedno z následujících tlačítek:

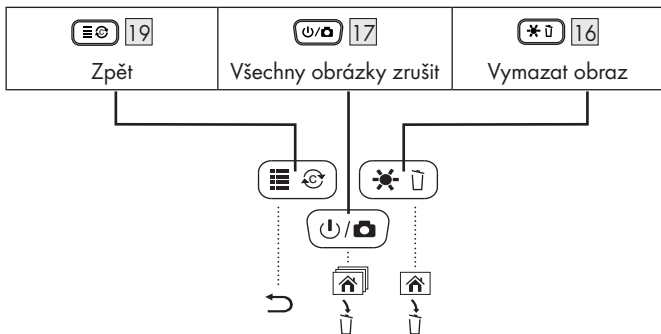

## Výstup USB pro přenos dat

Tento výrobek je vybaven USB-portem [2] (na straně), jehož prostřednictvím lze zobrazit nebo uložit obrázky v počítači.

- Výrobek vypněte.
  - Zvedněte kryt USB-portu [2].
  - Připojte konektor mikro USB zástrčku USB kabelu [4] s USB portem [2].
  - Druhý konec USB kabelu [4] spojte s počítačem.
  - Zapněte počítač.
  - Výrobek se automaticky zapne, když se zapne počítač.
- ① **UPOZORNĚNÍ:** Displej [11] se vypne pro úsporu energie, když je USB-kabel [4] připojen k nějakému počítači.

## Příslušenství (obr. B)

Výrobek je vybaven 4 díly příslušenství, které mohou být připojeny k hlavě kamery [13]:

Adaptér	Použití
Magnety	[6] Zachycení z magnetických předmětů
Jednoduchý háček	[8] (např. kroužků).
Dvojitý háček	[9]
Zrcátko	[7] Prozkoumejte nepřístupné oblasti.

- Nasad'te díl příslušenství:
  - Vyberte požadovaný díl příslušenství.
  - Nasad'te díl příslušenství na hlavu kamery [13].
  - Uzamkněte upínací části vybraného dílu příslušenství na hlavě kamery [13].

## ● **Skladování při nepoužívání**

- Před uložením: Odstraňte baterie z výrobku.



- Uchovávejte výrobek v suchém vnitřním prostoru, chráněném před přímým slunečním světlem, pokud možno v původním obalu.

## ● Čištění

- Před čištěním: Výrobek vypněte. Odstraňte všechny zástrčky!
- Nepoužívejte žádné kyseliny obsahující, abrazivní nebo rozpouštědla obsahující čisticí prostředky, protože ty by mohly poškodit výrobek.
- Čištěte kryt výrobku výhradně měkkým a suchým hadříkem!
- V případě přetrvávajícího nebezpečí je možné použít jemný čisticí prostředek.

## ● Odstraňování poruch

<b>Problém</b>	<b>Možné příčiny</b>	<b>Odstranění</b>
Výrobek nefunguje.	Baterie nejsou řádně vloženy.	Vyměňte baterie. Vložte znovu baterie a dbejte na správnou polaritu.
Výrobek nezobrazuje žádný obrázek nebo obrázek se zobrazí jen slabě.	Napětí baterie je příliš nízké. Stupeň jasu LED je příliš nízký.	Vložte nové baterie. Výrobek restartujte. Zvyšte stupeň jasu LED.
Přenos snímků do počítače nefunguje správně.	Připojení nefunguje řádně.	Zkontrolujte spojení mezi výrobkem a počítačem.

## ● Zlikvidování

### **Balení:**

Obal se skládá z ekologických materiálů, které můžete zlikvidovat prostřednictvím místních sběrů recyklovatelných materiálů.

### **Výrobek:**

Informujte se o možnostech likvidace vysloužilého výrobku u správy Vaší obce nebo města.



Vedle uvedený symbol přeškrtnuté odpadní nádoby na kolečkách značí, že pro výrobek platí směrnice 2012/19/EU. Tato směrnice stanovuje, že se přístroj nesmí odstraňovat do normálního domácího odpadu, ale do zvláštních, speciálně založených sběrů, sběrů zužitkovatelných materiálů nebo speciálních provozů.

### **Toto odstranění do odpadu je pro Vás bezplatné.**

Chraňte životní prostředí a odstraňujte do odpadu odborně.



### **Škody na životním prostředí způsobené nesprávnou likvidací baterií do odpadu!**

Baterie se nesmějí vyhazovat do domovního odpadu. Mohou obsahovat jedovaté těžké kovy a musí se zpracovávat jako zvláštní odpad.

Chemické symboly těžkých kovů: Cd = kadmium, Hg = rtuť, Pb = olovo. Proto odevzdejte vybité baterie do komunální sběrně.

## ● **Záruka**

Výrobek byl vyroben s nejvyšší pečlivostí podle přísných kvalitativních směrnic a před odesláním prošel výstupní kontrolou. V případě závad máte možnost uplatnění zákonných práv vůči prodejci. Vaše práva ze zákona nejsou omezena naší níže uvedenou zárukou.

Na tento artikl platí 3 záruka od data zakoupení. Záruční lhůta začíná od data zakoupení. Uschovejte si dobře originál pokladní stvrzenky. Tuto stvrzenku budete potřebovat jako doklad o zakoupení.

Pokud se do 3 let od data zakoupení tohoto výrobku vyskytne vada materiálu nebo výrobní vada, výrobek Vám – dle našeho rozhodnutí – bezplatně opravíme nebo vyměníme. Tato záruka zaniká, jestliže se výrobek poškodí, neodborně použil nebo neobdržel pravidelnou údržbu.

Záruka platí na vady materiálu a výrobní vady. Tato záruka se nevztahuje na díly výrobku podléhající opotřebení (např. na baterie), dále na poškození křehkých, choulostivých dílů, např. vypínačů, akumulátorů nebo dílů zhotovených ze skla.

## Postup v případě uplatňování záruky

Pro zajištění rychlého zpracování Vašeho případu se řiďte následujícími pokyny:

Pro všechny požadavky si připravte pokladní stvrzenku a číslo artiklu (např. IAN 123456\_7890) jako doklad o zakoupení.

Číslo artiklu najdete na typovém štítku, gravuře, titulní stránce návodu (vlevo dole) nebo na nálepce na zadní nebo spodní straně.

V případě poruch funkce nebo jiných závad nejdříve kontaktujte, telefonicky nebo e-mailem, v následujícím textu uvedené servisní oddělení.

Výrobek registrovaný jako vadný potom můžete s přiloženým dokladem o zakoupení (pokladní stvrzenkou) a údaji k závadě a kdy k ní došlo, bezplatně zaslat na adresu servisu, která Vám byla sdělena.

### Servis

 **Servis Česká republika**

Tel.: 800 143 873

E-Mail: [owim@lidl.cz](mailto:owim@lidl.cz)



<b>Úvod</b> .....	Strana	124
Použitie v súlade s určením. ....	Strana	124
Informácie o ochranných známkach .....	Strana	124
<b>Použité výstražné upozornenia a symboly</b> .....	Strana	125
<b>Bezpečnostné upozornenia</b> .....	Strana	126
Bezpečnostné upozornenia týkajúce sa batérií .....	Strana	129
Rozsah dodávky. ....	Strana	130
<b>Popis častí</b> .....	Strana	130
<b>Technické údaje</b> .....	Strana	131
<b>Uvedenie do prevádzky</b> .....	Strana	132
<b>Obsluha</b> .....	Strana	133
<b>Skladovanie počas doby nepoužívania</b> .....	Strana	136
<b>Čistenie</b> .....	Strana	137
<b>Odstraňovanie chýb</b> .....	Strana	137
<b>Likvidácia</b> .....	Strana	138
<b>Záruka</b> .....	Strana	139

# **INŠPEKČNÁ KAMERA S DISPLEJOM**

## ● **Úvod**

Blahoželáme Vám ku kúpe Vášho nového výrobku. Rozhodli ste sa pre veľmi kvalitný výrobok. Návod na obsluhu je súčasťou tohto výrobku. Obsahuje dôležité upozornenia týkajúce sa bezpečnosti, používania a likvidácie. Skôr ako začnete výrobok používať, oboznámte sa so všetkými pokynmi k obsluhu a bezpečnosti. Výrobok používajte iba v súlade s popisom a v uvedených oblastiach používania. V prípade postúpenia výrobku ďalším osobám odovzdajte aj všetky dokumenty patriace k výrobku.

## ● **Použitie v súlade s určením**







- Tento produkt patrí do kategórie IT a je určený na optické kontroly a skúmania. Produkt obsahuje integrovanú kameru pre záznam obrazu.
- Integrované svetlo je špeciálne svietidlo. Svetlo slúži výlučne na osvetlenie pracovnej oblasti. Svetlo nie je určené na osvetlenie domácnosti.
- Tento produkt sa smie používať len na súkromné účely a nie je určený na priemyselné alebo komerčné účely.
- Tento produkt sa nesmie používať v tropickom klimatickom pásme. Každé iné použitie sa pokladá za použitie v rozpore s určením.
- Nároky vyplývajúce z použitia v rozpore s určením alebo z neoprávnených zmien produktu, nie sú zahrnuté v rozsahu záruky. Takéto použitie sa uskutočňuje na vaše vlastné nebezpečenstvo.

## ● **Informácie o ochranných známkach**

- Značka a obchodný názov Parkside je vlastníctvom ich príslušného vlastníka.
- USB® je registrovaná ochranná známka spoločnosti USB Implementers Forum, Inc.
- Všetky ostatné mená a produkty môžu byť ochrannými známkami alebo registrovanými ochrannými známkami ich príslušných vlastníkov.

## Použitie výstražné upozornenia a symboly

V tejto príručke a na obale sa používajú nasledujúce upozornenia:

	<b>NEBEZPEČENSTVO!</b> Tento symbol so signálnym slovom „NEBEZPEČENSTVO“ indikuje nebezpečenstvo s vysokým rizikom, ktorého nerešpektovanie môže viesť k ťažkým zraneniam alebo k smrti.
	<b>VÝSTRAHA!</b> Tento symbol so signálnym slovom „VÝSTRAHA“ indikuje nebezpečenstvo so stredným rizikom, ktorého nerešpektovanie môže viesť k ťažkým zraneniam.
	<b>POZOR!</b> Tento symbol so signálnym slovom „POZOR“ indikuje nebezpečenstvo s nízkym rizikom, ktorého nerešpektovanie môže viesť k ľahkým alebo stredne ťažkým zraneniam.
	<b>OPATRNE!</b> Tento symbol so signálnym slovom „OPATRNE“ označuje možné poškodenie majetku.
	<b>UPOZORNENIE:</b> Tento symbol so signálnym slovom „UPOZORNENIE“ ponúka ďalšie užitočné informácie.
	Jednosmerný prúd
	Výstraha pred optickým žiarením.
	Tento symbol znamená, že pri použití produktu sa musí dodržiavať návod na obsluhu.



## Bezpečnostné upozornenia

Pred použitím produktu sa oboznámte so všetkými bezpečnostnými pokynmi a pokynmi na použitie! Keď budete tento výrobok odovzdávať ďalej, odovzdajte aj kompletnú dokumentáciu k výrobku!



### **NEBEZPEČENSTVO! NEBEZPEČENSTVO OHROZENIA ŽIVOTA A ÚRAZU PRE KOJENCOV A DETI!**

#### **⚠ NEBEZPEČENSTVO! NEBEZPEČENSTVO UDUSENIA**

- Deti nikdy nenechávajúte bez dozoru v blízkosti obalových materiálov. Obalový materiál predstavuje nebezpečenstvo udusenía. Deti často podceňujú riziká spojené s obalovými materiálmi. Obalový materiál nie je hračka.
- Tento produkt môžu používať deti od 8 rokov a osoby so zníženými fyzickými, zmyslovými alebo duševnými schopnosťami, alebo nedostatkom skúseností a/alebo vedomostí, ak sú pod dozorom alebo boli poučené ohľadom bezpečného používania výrobku a z toho vyplývajúcich nebezpečenstiev. Deti nenechávajúte hrať sa s produktom. Čistenie a údržbu nesmú vykonávať deti bez dozoru. Produkt nie je určený na hranie.

- ⚠ **NEBEZPEČENSTVO!** Niektoré z dodaných častí by sa mohli prehltnúť. V prípade prehltnutia niektorej časti ihneď vyhľadajte lekársku pomoc.



## **⚠ VÝSTRAHA! NEBEZPEČENSTVO PORANENIA**

Neodborné zaobchádzanie s produktom môže spôsobiť zranenia.



Keď sa nachádzate v blízkosti optického žiarenia, vyhýbajte sa poraneniu očí a kože.

Nepozerajte sa do svetelného zdroja priamo alebo pomocou optických zariadení!

- Ohybný krk zariadenia nepoužívajte v blízkosti dielov, ktoré vedú napätie. Tento pokyn rešpektujte aj vtedy, keď kontrolujete vnútorný priestor strojov.
- Ohybný krk zariadenia nepoužívajte v blízkosti pohyblivých dielov. Tento pokyn rešpektujte aj vtedy, keď kontrolujete vnútorný priestor strojov.
- Vypnuté vedenia a prístroje zabezpečte proti neúmyselnému opätovnému zapnutiu.
- Produkt nepoužívajte v potenciálne výbušných prostrediach, v ktorých sa nachádzajú látky ako horľavé kvapaliny, plyn alebo pevné materiály.
- Produkt nie je medicínskym zariadením. Produkt nepoužívajte na ľudí alebo zvieratá.

## **⚠ VÝSTRAHA! NEBEZPEČENSTVO POŠKODENIA ZDRAVIA**

Odvodňovacie a odtokové rúry môžu obsahovať substancie a chemické látky, ktoré sú jedovaté, infekčné alebo dráždivé.

- V oblasti, ktorú chcete skontrolovať, vykonajte vždy vhodné bezpečnostné opatrenia.
- Noste príslušné osobné ochranné prostriedky, ako napr. ochranné rukavice, ochranné okuliare, ochrannú masku, ochranu dýchacích ciest alebo ochranu tváre.
- Ohybný krk zariadenia po použití dôkladne opláchnite pod tečúcou vodou.

## **⚠ OPATRNE! NEBEZPEČENSTVO VZNIKU VECNÝCH ŠKÔD**

- Výrobok skontrolujte pred každým použitím! Produkt prestaňte používať, ak zistíte na produkte nejaké poškodenia!
- Produkt by nemal byť vystavený extrémnym výkyvom teplôt, pretože by mohli spôsobiť kondenzáciu a elektrické skraty. Ak bol produkt vystavený extrémnym výkyvom teplôt, pred jeho použitím počkajte (pribl. 2 hodiny), pokým produkt nedosiahne teplotu prostredia.
- Prístroj nepoužívajte v blízkosti zdrojov tepla, napr. vykurovacích telies alebo iných prístrojov, ktoré vyžarujú teplo!
- Produkt nesmie byť vystavený nadmerným otrasom a vibráciám.
- Produkt nepoužívajte v bezprostrednej blízkosti magnetických polí (napr. reproduktory).
- Produkt nevystavujte žiadnemu silnému umelému svetlu.
- Ohybný krk neohýbajte nadmerne – rešpektujte minimálny polomer ohybu 45 mm.
- Do kvapalín sa smie ponoriť len hlavica s kamerou a ohybný krk. Tieto časti neponárajte do väčšej hĺbky ako 100 cm. Kvapalina nesmie viesť elektrický prúd. Diely sa smú ponárať len do neutrálnych kvapalín. Použitie v kyselinách, lúhoch alebo rozpúšťadlách môže spôsobiť zničenie produktu.
- Hlavnú jednotku udržiavajte v suchu.
- Spoločnosť OWIM GmbH & Co KG nezodpovedá za neodborné zmeny produktu.
- Používateľ produktu je sám zodpovedný za neodborné zmeny produktu, ako aj za výmenu takéhoto produktu.
- Opraviť produkt je potrebné vtedy, keď je poškodený, napríklad, ak je poškodený kryt, keď do produktu vniknú tekutiny alebo predmety, alebo ak bol produkt vystavený pôsobeniu dažďa a vlhkosti.

- Opravy sa vyžadujú aj vtedy, ak produkt nefunguje správne alebo spadol.  
Ak spozorujete dym alebo neobvyklé zvuky a zápachy, produkt ihneď vypnite a vyberte z neho batérie. V takýchto prípadoch by sa produkt nemal používať, kým ho neoveril autorizovaný personál. Produkt nechajte opraviť len kvalifikovaným odborníkom.  
Nikdy neotvárajte teleso produktu.



## Bezpečnostné upozornenia týkajúce sa batérií

- ⚠ **NEBEZPEČENSTVO OHROZENIA ŽIVOTA!** Batérie udržiavajte mimo dosahu detí. Pri náhodnom prehltnutí okamžite vyhľadajte lekársku pomoc.
- ⚠ **RIZIKO VÝBUCHU!** Nikdy nenabíjajte nenabíjateľné batérie. Batérie neskratujte, ani neotvárajte. Mohlo by to viesť k prehriatiu, požiaru alebo vybuchnutiu.
  - Batérie nikdy nehádzte do ohňa alebo do vody.
  - Na batérie nikdy nevyvíjajte mechanické zaťaženie.

### Riziko vytečenia batérií

- Vyhnite sa extrémnym podmienkam a teplotám okolia, ktoré by mohli ovplyvniť batérie, napr. radiátory/priame slnečné žiarenie.
- V prípade vytečených batérií zabráňte kontaktu pokožky, očí a slizníc s chemickými látkami! V prípade kontaktu s kyselinou v batérii postihnutú oblasť riadne opláchnite veľkým množstvom čistej vody a okamžite vyhľadajte lekársku pomoc.
- V prípade vytečenia batérie vždy vyberte z produktu, aby ste zabránili jeho poškodeniu.
- Používajte len rovnaký typ batérií. Nemiešajte použité a nové batérie.

- Ak produkt nebudete používať dlhšiu dobu, batérie z neho vyberte.

## **Nebezpečenstvo poškodenia výrobku**

- Používajte len špecifikovaný typ batérií.
- Batérie/akumulátory vložte podľa značiek polarita (+) a (-) na batérii a na výrobku.
- Pred vložením vyčistite kontakty na batérii a v priestore na batérie.
- Vybité batérie okamžite vyberte z produktu.

## **● Rozsah dodávky**

Produkt po rozbalení skontrolujte na úplnosť a bezchybný stav všetkých dielov. Pred používaním odstráňte všetky obalové materiály.

Ak niektoré diely chýbajú alebo sú poškodené, obráťte sa na našu zákaznícku službu.

- 1x Hlavná jednotka
- 1x Ohybný krk s kamerovou hlavicou a LED osvetlením
- 1x Adaptér - samostatný háčik
- 1x Adaptér - dvojité háčik
- 1x Adaptér - zrkadlo
- 1x Adaptér - magnet
- 1x Prepravný kufror
- 1x USB pripájací kábel (USB typ A na Micro-USB)
- 1x Návod na obsluhu
- 4x Batéria (AA / LR6)

## **● Popis častí**

Pred začatím čítania rozložte stranu s ilustráciami a oboznámte sa so všetkými funkciami produktu.

- 1 Hlavná jednotka
- 2 Micro-USB port (s krytom)

- 3 Rukoväť
- 4 USB kábel (Typ A pre Micro-USB)
- 5 Batéria (AA / LR6) (4x)
- 6 Adaptér - magnet
- 7 Adaptér - zrkadlo
- 8 Adaptér - samostatný háčik
- 9 Adaptér - dvojitý háčik
- 10 Prepravný kufor
- 11 Displej
- 12 Pripájací konektor
- 13 Kamerová hlavica s LED osvetlením
- 14 Ohybný krk
- 15 Tlačidlo  (LED jas)
- 16 Tlačidlo  (Jas displeja/vymazať obraz)
- 17 Tlačidlo  (ZAP./VYP./Záznam obrazu)
- 18 Tlačidlo  (Otočenie obrazu/Priblíženie)
- 19 Tlačidlo  (Prehrávanie/Čiernobiele)
- 20 Indikátor osvetlenia displeja
- 21 Indikátor LED osvetlenia
- 22 Kryt priečinku na batérie
- 23 Priečinok na batérie
- 24 Návod na používanie

## ● Technické údaje

Model:	HG04801
Prevádzkové napätie:	6 V  (Batéria: 4 x 1,5 V AA / LR6)
Doba prevádzky:	pribl. 350 minút (s novými batériami)
Systémová ochrana:	IP67 (ochrana proti prachu a krátkemu ponoreniu do vody – platí len pre kamerovú hlavicu a ohybný krk)
Minimálny polomer ohybu:	45 mm

Priemer kamery:	8 mm
Displej (uhlopriečka, rozlíšenie):	2,7", 960 x 240 pixelov
Dĺžka ohybného krku:	pribl. 120 cm
Obrazový súbor (rozlíšenie, formát):	640 x 480 pixelov, jpg
Kapacita pamäte:	120 obrázkov
Prevádzková teplota:	5 až 35 °C
Teplota skladovania:	0 až 45 °C
Vlhkosť vzduchu:	10 až 70 % rF
Rozmery (D x Š x V):	pribl. 235 x 90 x 42 mm
Hmotnosť:	cca 480 g

## ● Uvedenie do prevádzky

Postupujte podľa nasledujúcich pokynov, aby ste produkt prvýkrát nakonfigurovali:

Krok	Obr.
<ul style="list-style-type: none"> <li>■ Otvorte priečinok na batérie <b>23</b> na zadnej strane hlavnej jednotky <b>1</b>.</li> <li>■ Vložte 4 nové batérie <b>5</b> (1,5 V , Typ AA/LR6) do priečinku na batérie <b>23</b>. Batérie vložte s dodržaním správnej polarita (rešpektujte označenia v priečinku na batérie a na batériách).</li> <li>■ Priečinok na batérie <b>23</b> opäť uzatvorte pomocou krytu <b>22</b>.</li> </ul>	E
<ul style="list-style-type: none"> <li>■ Spojte ohybný krk <b>14</b> s pripájacím konektorom <b>12</b>.</li> <li>■ Naskrutkujte vonkajší prstenec pripájacieho konektora <b>12</b> cez ohybný krk <b>14</b>.</li> </ul>	C

## ● Obsluha

### Zapnutie/Vypnutie

Tlačidlo  17 podržte stlačené pribl. 2 sekundy.

- Displej 11 sa zapne.
- LED osvetlenie na kamerovej hlavici 13 svieti.

❗ **UPOZORNENIE:** Keď pribl. 20 minút nestlačíte žiadne tlačidlo, produkt sa automaticky vypne.

### Nastavenie LED jasu

Stlačte tlačidlo  15.

- LED osvetlenie na kamerovej hlavici 13 disponuje 10 stupňami jasu.
- Jas LED 13 sa dá len zvýšiť.
- Po dosiahnutí maximálneho jasu zhasne LED 13.
- Jas sa na displeji 11 zobrazí s indikátorom LED osvetlenia 21.

### Nastavenie jasu displeja

Stlačte tlačidlo  16.

- Displej 11 disponuje 10 stupňami jasu.
- Jas displeja sa dá len zvýšiť.
- Po dosiahnutí maximálneho jasu sa zapne najnižší stupeň jasu.
- Jas displeja sa na displeji 11 zobrazí s indikátorom osvetlenia displeja 20.

### Otočenie obrazu

Stlačte tlačidlo  18.

Na niektorých miestach kontroly (napr. ohnuté potrubia) je ťažké dosiahnuť jasný obraz. V takých prípadoch upravte smer obrazu na displeji 11:



## Funkcia

1x stlačte	Obraz sa otočí o 180° (obrátene).
2x stlačte	Obraz sa otočí obrátene a zrkadlovo.
3x stlačte	Obraz sa otočí zrkadlovo.
4x stlačte	Pôvodná pozícia.

- ① **UPOZORNENIE:** Po vypnutí a opätovnom zapnutí produktu sa obraz opäť zobrazí v pôvodnej pozícii.

## Zväčšenie

Tlačidlo  18 podržte stlačené pribl. 2 sekundy.

Produkt disponuje 4-stupňovou funkciou priblíženia:



## Funkcia

1x stlačte	Obraz sa zväčší 2x.
2x stlačte	Obraz sa zväčší 3x.
3x stlačte	Obraz sa zväčší 4x.
4x stlačte	Obraz sa opäť vráti do pôvodnej veľkosti.

- ① **UPOZORNENIE:** Po vypnutí a opätovnom zapnutí produktu sa obraz opäť zobrazí v pôvodnej veľkosti.

## Zmena farebného režimu

Tlačidlo  19 podržte stlačené pribl. 2 sekundy.

- Farebný režim displeja sa prepne medzi farebným a čiernobielym režimom.
- ① **UPOZORNENIE:** Farebný režim sa dá meniť len počas zobrazovania naživo.

## Záznam obrazu

Stlačte tlačidlo  17.

- Produkt je vybavený integrovanou pamäťou, ktorá dokáže uložiť až 120 obrázkov.





- Úložisko plné: Zobrazí sa nasledujúci symbol:



Internal memory is full

- Uvoľnenie pamäte: Vymažte obrázky, ktoré už nebudete potrebovať.

## Prehratie obrazu

Tlačidlo	Funkcia
 15	Predchádzajúci obrázok.
 18	Nasledujúci obrázok.
 19	Prepnite medzi aktuálnym obrazom kamery a prehrávaním obrázku.

## Vymazanie obrázkov

- Vymazanie aktuálneho obrazu/všetkých obrázkov: Počas prehrávania obrázku stlačte tlačidlo  16.
- Zobrazí sa dialógové okno. Stlačte jedno z nasledujúcich tlačidiel:

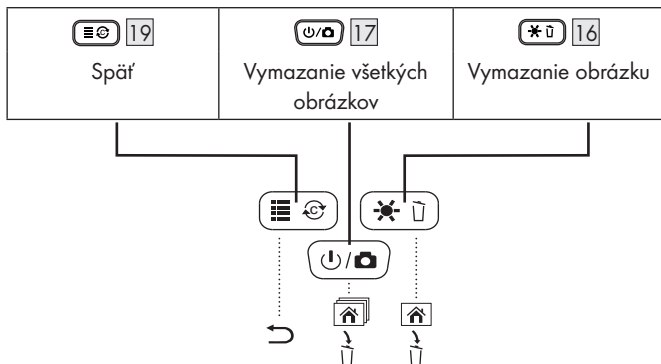

## USB výstup pre prenos údajov

Tento produkt je vybavený USB portom [2] (na bočnej strane), pomocou ktorého môžete obrázky zobrazovať alebo ukladať na počítači.

- Vypnite produkt.
  - Zdvihnite kryt USB portu [2].
  - Spojte konektor Micro-USB na USB kábli [4] s USB portom [2].
  - Druhý koniec USB kábla [4] spojte s počítačom.
  - Zapnite počítač.
  - Produkt sa zapne automaticky, keď je zapnutý počítač.
- ① **UPOZORNENIE:** Displej [11] sa vypne, aby ušetril elektrický prúd, keď je USB kábel [4] spojený s počítačom.

## Príslušenstvo (obr. B)

Produkt je vybavený 4 dielmi príslušenstva, ktoré sa dajú pripojiť na kamerovú hlavicu [13]:

Adaptér	Použitie
Magnety	[6] Zachytenie magnetických predmetov
Samostatný háčik	[8] (napr. prstene).
Dvojitý háčik	[9]
Zrkadlo	[7] Preskúmanie nedostupných miest.

- Nasadenie príslušenstva:
  - Vyberte želanú časť príslušenstva.
  - Nasadte príslušenstvo na kamerovú hlavicu [13].
  - Zaisťte svorku zvolenej časti príslušenstva pevne na kamerovú hlavicu [13].

## ● Skladovanie počas doby nepoužívania

- Pred uskladnením: Batérie vyberte z produktu.

- Produkt uskladnite na suchom mieste v interiéri, ktoré je chránené pred priamym slnečným žiarením, najlepšie v originálnom balení.

## ● Čistenie

- Pred čistením: Vypnite produkt. Odstráňte všetky konektory!
- Nepoužívajte kyslé, abrazívne alebo rozpúšťacie čistiace prostriedky, pretože môžu poškodiť produkt.
- Vyčistite kryt produktu iba jemnou suchou handrou!
- Pri odolných nečistotách môžete použiť jemný čistiaci prostriedok.

## ● Odstraňovanie chýb

<b>Problém</b>	<b>Možné príčiny</b>	<b>Odstránenie</b>
Produkt nefunguje.	Batérie nie sú správne vložené.	Vyberte batérie. Vložte batérie znova pri dodržaní správnej polarity.
Produkt nezobrazuje žiadny obraz alebo je obraz slabý.	Nabitie batérií je slabé. Jas LED je príliš slabý.	Vložte nové batérie. Produkt znova spustíte. Zvýšte jas LED.
Prenos obrazu do počítača nefunguje správne.	Spojenie nefunguje správne.	Skontrolujte spojenie medzi produktom a počítačom.

## ● Likvidácia

### **Obal:**

Obal pozostáva z ekologických materiálov, ktoré môžete odovzdať na miestnych recyklačných zberných miestach.

### **Výrobok:**

Informácie o možnostiach likvidácie opotrebovaného výrobku získate na Vašej správe obce alebo mesta.



Bočne umiestnený symbol prečiarknutého kontajnera s kolieskami znamená, že tento prístroj podlieha smernici 2012/19/EÚ. Táto smernica hovorí, že prístroj na konci jeho životnosti nesmiete odhodiť do normálneho domového odpadu, ale ho musíte odovzdať na špeciálne zriadených zberných miestach, zariadeniach pre recykláciu cenných surovín alebo pre recykláciu odpadu.

### **Táto likvidácia je pre Vás bezplatná.**

Chráňte životné prostredie a likvidujte odpad správnym spôsobom.



**Nesprávna likvidácia batérií poškodzuje životné prostredie!**

Batérie sa nesmú likvidovať spolu s domovým odpadom. Môžu obsahovať jedovaté ťažké kovy a je potrebné zaobchádzať s nimi ako s nebezpečným odpadom. Chemické značky ťažkých kovov sú nasledovné: Cd = kadmium, Hg = ortuť, Pb = olovo. Opatrebované batérie preto odovzdajte na komunálnom zbernom mieste.

## ● Záruka

Tento výrobok bol dôkladne vyrobený podľa prísnych akostných smerníc a pred dodaním svedomito testovaný. V prípade nedostatkov tohto výrobku Vám prináležia zákonné práva voči predajcovi produktu. Tieto zákonné práva nie sú našou nižšie uvedenou zárukou obmedzené.

Na tento produkt poskytujeme 3-ročnú záruku od dátumu nákupu. Záručná doba začína plynúť dátumom kúpy. Starostlivo si prosím uschovajte originálny pokladničný lístok. Tento doklad je potrebný ako dôkaz o kúpe.

Ak sa v rámci 3 rokov od dátumu nákupu tohto výrobku vyskytne chyba materiálu alebo výrobná chyba, výrobok Vám bezplatne opravíme alebo vymeníme – podľa nášho výberu. Táto záruka zaniká, ak bol produkt poškodený, neodborne používaný alebo neodborne udržiavaný.

Poskytnutie záruky sa vzťahuje na chyby materiálu a výrobné chyby. Táto záruka sa nevzťahuje na časti produktu, ktoré sú vystavené normálnemu opotrebovaniu, a preto ich je možné považovať za opotrebovateľné diely (napr. batérie) alebo na poškodenia na rozbitných dieloch, napr. na spínači, akumulátorových batériach alebo častiach, ktoré sú zhotovené zo skla.

## Postup v prípade poškodenia v záruke

Pre zaručenie rýchleho spracovania Vašej požiadavky dodržte prosím nasledujúce pokyny:

Pre všetky otázky majte pripravený pokladničný doklad a číslo výrobku (napr. IAN 123456\_7890) ako dôkaz o kúpe.

Číslo výrobku nájdete na typovom štítku, gravúre, na prednej strane Vášho návodu (dole vľavo) alebo ako nálepku na zadnej alebo spodnej strane.

Ak sa vyskytnú funkčné poruchy alebo iné nedostatky, najskôr telefonicky alebo e-mailom kontaktujte následne uvedené servisné oddelenie.

Produkt označený ako defektný potom môžete s priloženým dokladom o kúpe (pokladničný lístok) a uvedením, v čom spočíva nedostatok a kedy sa vyskytol, bezplatne odoslať na Vám oznámenú adresu servisného pracoviska.

### Servis

SK

**Servis Slovensko**

Tel.: 0850 232001

E-pošta: [owim@lidl.sk](mailto:owim@lidl.sk)



**OWIM GmbH & Co. KG**

Stiftsbergstraße 1  
74167 Neckarsulm  
GERMANY

Model No.: HG04801

Version: 02/2020



IAN 331125\_1907