



PMR 2-WAY RADIO SET SPMR1 B1

GB IE NI

PMR 2-WAY RADIO SET

Operation and Safety Notes

FR BE

SET DE TALKIES-WALKIES PMR

Instructions d'utilisation et consignes de sécurité

NL BE

PMR-WALKIE TALKIE-SET

Gebruik en veiligheidsrichtlijnen

DE AT CH

PMR-SPRECHFUNK-SET

Bedienungs- und Sicherheitshinweise

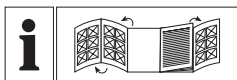

GB/IE/NI

Operation and Safety Notes

Page

7

FR/BE

Instructions d'utilisation et consignes de sécurité

Page

30

NL/BE

Bedienings- en veiligheidsinstructies

Pagina

54

DE/AT/CH

Bedienungs- und Sicherheitshinweise

Seite

78

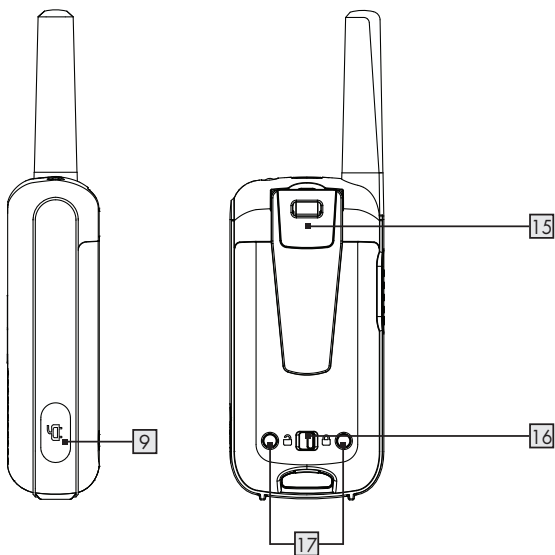
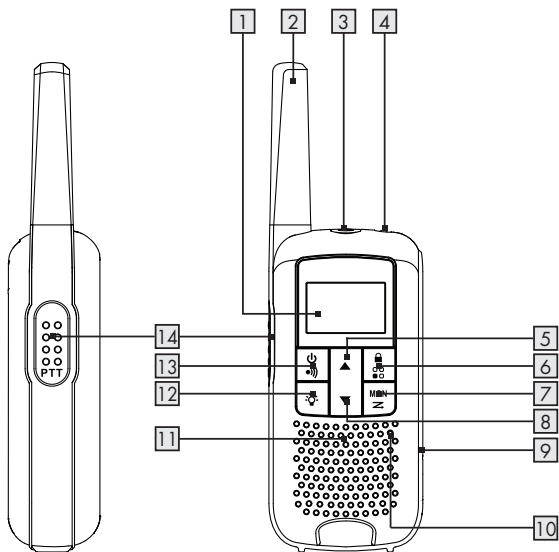

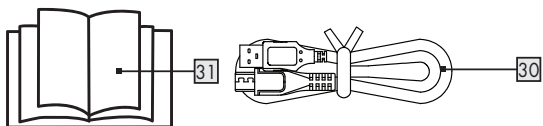
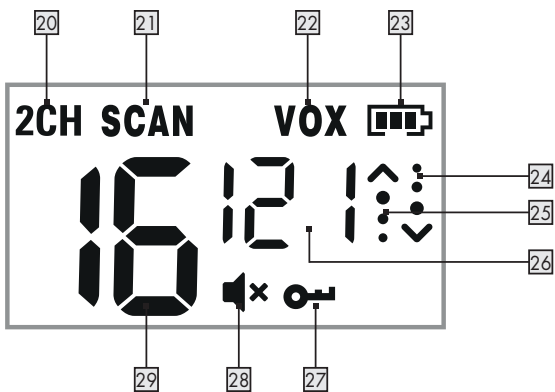
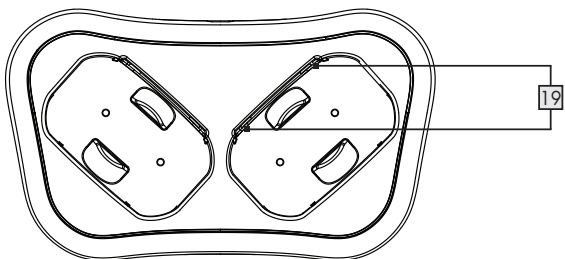
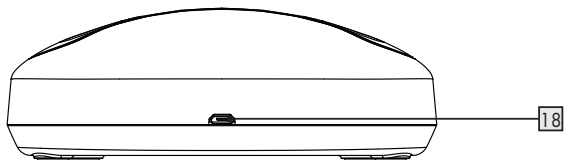

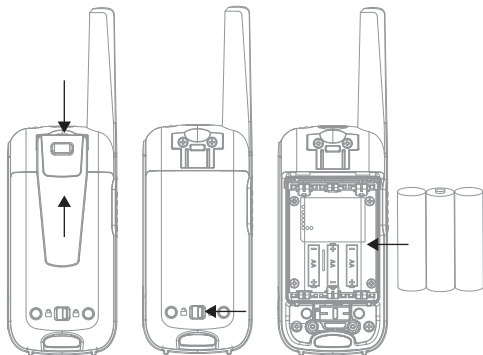
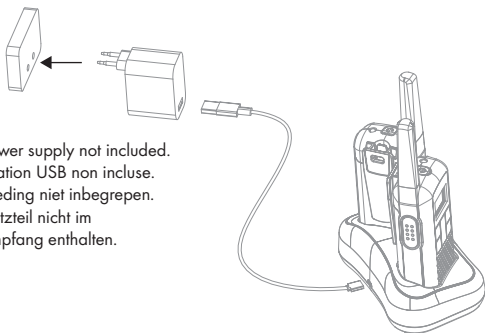
A**B**

USB power supply not included.
Alimentation USB non incluse.
USB-voeding niet inbegrepen.
USB-Netzteil nicht im
Lieferumfang enthalten.

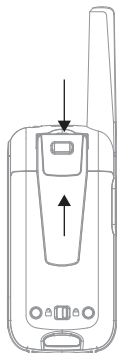
C

Warnings and symbols used	Page	8
Introduction	Page	9
Intended use	Page	9
Trademark notices	Page	9
Scope of delivery	Page	10
Safety notes	Page	10
Description of parts	Page	14
Technical data	Page	16
Before use	Page	17
Operation	Page	18
Setting up your product	Page	18
Getting started	Page	19
Advance settings	Page	21
Storage when not in use	Page	25
Cleaning	Page	25
Troubleshooting	Page	26
Disposal	Page	27
Simplified EU declaration of conformity	Page	28
Simplified UKCA declaration of conformity (in Great Britain only)	Page	28
Warranty and service	Page	28
Warranty	Page	28
Warranty claim procedure	Page	29
Service	Page	29

Warnings and symbols used

The symbols shown are used in the operating instructions, on the packaging and on the unit .



DANGER! This symbol with the signal word "DANGER" indicates a hazard with a high level of risk which, if not avoided, will result in serious injury or death.



WARNING! This symbol with the signal word "WARNING" indicates a hazard with a medium level of risk which, if not avoided, could result in serious injury or death.



CAUTION! This symbol with the signal word "CAUTION" indicates a hazard with a low level of risk which, if not avoided, could result in minor or moderate injury.



ATTENTION! This symbol with the signal word "ATTENTION" indicates a possible property damage.



NOTE: This symbol with the signal word "NOTE" provides additional useful information.



Direct current / voltage



This action sign indicates to wear suitable protective gloves! Follow the instructions to avoid hands striking or being struck by objects or being in contact with thermal or chemical materials!



WARNING! EXPLOSION HAZARD! A warning with this symbol and word "WARNING! EXPLOSION HAZARD" indicates the potential threat of explosion. Failure to observe this warning may result in serious or fatal injuries and potential property damage. Follow the instructions in this warning to prevent serious injuries, a danger to life or property damage!



This symbol means that the operating instructions must be observed before using the product.



CE mark indicates conformity with relevant EU directives applicable for this product.



UKCA mark indicates conformity with relevant Great Britain regulations applicable for this product.

(The UKCA mark logo is valid in Great Britain only.)

PMR 2-WAY RADIO SET

● Introduction

We congratulate you on the purchase of your new product. You have chosen a high quality product. The instructions for use are part of the product. They contain important information concerning safety, use and disposal. Before using the product, please familiarise yourself with all of the safety information and instructions for use. Only use the product as described and for the specified applications. If you pass the product on to anyone else, please ensure that you also pass on all the documentation with it.

● Intended use

This PMR 2-WAY RADIO SET (hereinafter referred to as “product”) is an information technology device. This product is intended for wireless transmission of voice messages for small-site, same-building and line of sight outdoor activities. This product is not intended for use in companies or for other commercial uses (e.g. office productivity applications). Use this product only for private purposes. Any other use is considered improper. Any claims resulting from improper use or due to unauthorised modification of the product will be considered un-warranted. Any such use is at your own risk.

● Trademark notices

- USB® is a registered trademark of USB Implementers Forum, Inc.
- The SilverCrest trademark and trade name is the property of their respective owners.
- Any other names and products are trademarks or registered trademarks of their respective owners.

● Scope of delivery

- 2 x Handheld radio transceivers
- 1 x Charger cradle
- 1 x USB cable (Type A to Micro-USB) - for charging only
- 6 x AA Ni-MH rechargeable batteries
- 2 x Belt clips
- 1 x User manual



Safety notes

Before using the product, please familiarize yourself with all of the safety instructions and instructions for use! When passing this product on to others, please also include all the documents!

The product must be checked before each use, a defective or damaged device must not be used.

⚠ WARNING! DANGER TO LIFE AND RISK OF ACCIDENT FOR INFANTS AND CHILDREN!

⚠ DANGER! RISK OF SUFFOCATION! Never leave children unsupervised with the packaging material. The packaging material poses a suffocation hazard. Children frequently underestimate the dangers. The packaging material is not a toy.

- This product may be used by children age 8 years and up, as well as by persons with reduced physical, sensory or mental capacities or lacking experience and/or knowledge, so long as they are supervised or instructed in the safe use of the product and understand the associated risks. Do not allow children to play with the product. Cleaning and user maintenance should not be performed by children without supervision. The product is not a toy.

⚠ DANGER! Some of the provided parts can be swallowed. If a part is swallowed, seek immediate medical attention.

⚠ WARNING! Radio interference

- Switch the product off on aeroplanes, in hospitals, or near medical electronic systems. The wireless signals transmitted could impact the functionality of sensitive electronics.
- Keep the product at least 20 cm from pacemakers or implantable cardioverter defibrillators, as the electromagnetic radiation may impair the functionality of pacemakers.

- The radio waves transmitted could cause interference in hearing aids.
- Do not place or use the product near flammable gasses or potentially explosives areas (e.g. paint shops) with the wireless components on, as the radio waves emitted can cause explosions and fire.
- The range of the radio waves varies by environmental conditions. In the event of wireless data transmission, unauthorised third parties receiving the data cannot be excluded.
- The product must not be used in a blasting area or in the vicinity of detonators.

⚠ DANGER! Keep batteries/rechargeable batteries out of reach of children. If accidentally swallowed seek immediate medical attention.

- Swallowing may lead to burns, perforation of soft tissue, and death. Severe burns can occur within 2 hours of ingestion.

⚠ WARNING! EXPLOSION HAZARD!



Never recharge non-rechargeable batteries. Do not short-circuit batteries/rechargeable batteries or open them. Overheating, fire or bursting can be the result. Never throw batteries/rechargeable batteries into fire or water. Do not exert mechanical loads to batteries.

- The operation with batteries/rechargeable batteries may only take place in exceptional situations. The batteries/rechargeable batteries must be removed from the radio immediately after use.
- If non-rechargeable are used, the radio must never be placed in the charging cradle.
- The radio also has a USB charging port. If non-rechargeable batteries are used, they must never be connected to USB charger via the charging port.

Risk of batteries/rechargeable batteries leakage

Avoid extreme environmental conditions and temperatures, which could affect batteries/rechargeable batteries, e.g. radiators / direct sunlight.

In the event of a leakage of batteries/rechargeable batteries, immediately remove them from the product to prevent damage.

Avoid contact of leaked chemicals with skin, eyes and mucous membranes. In the event of contact with battery acid, thoroughly flush the affected area with plenty of clean water and seek immediate medical attention.

WEAR PROTECTIVE GLOVES!



Leaked or damaged batteries/rechargeable batteries can cause burns on contact with the skin. Wear suitable protective gloves at all times if such an event occurs.

Batteries/ rechargeable batteries

- All batteries/rechargeable batteries must always be replaced at the same time.
- Insert batteries/rechargeable batteries according to polarity marks (+) and (-) on the battery/rechargeable battery and the product.
- Clean the contacts on the battery/rechargeable and in the battery/rechargeable battery compartment before inserting!
- Remove exhausted batteries/rechargeable batteries from the product immediately.
- Only use the specified type of battery/rechargeable battery!
- Using the wrong batteries / rechargeable batteries can damage or destroy the protective device of the product.
- Use of lithium batteries/ rechargeable batteries must be prohibited.
- Remove the battery/rechargeable battery when the product is not to be used for a long time.
- Improper use may cause explosions and danger to life.
- Do not dispose of batteries/rechargeable batteries into fire or a hot oven, or mechanically crush or cut batteries/rechargeable batteries. There is a risk of an explosion.
- Leaving a battery in an extremely high temperature surrounding environment that can result in an explosion or the leakage of flammable liquid or gas.
- A battery subjected to extremely low air pressure that may result in an explosion or the leakage of flammable liquid or gas.

⚠ ATTENTION! RISK OF PROPERTY DAMAGE

- Sudden temperature changes may cause condensation inside the product. In this case, allow the product to acclimate for some time before using it to prevent short circuits!
- Do not operate the product near heat sources, e.g. radiators or other devices emitting heat!
- Do not throw the product into fire and do not expose to high temperatures.
- Never open the product!! It has no internal parts requiring maintenance.
- This product complies with IPX4 protection against splash water, but must not be immersed in water or other liquids. Do not place the product near containers with water or other liquids.

⚠ WARNING! Ensure that:

- The product is not used in the immediate vicinity of magnetic fields (e.g. speakers).
- No fire sources (e.g. burning candles) are placed on or near the product.
- No objects are inserted into the interior of the product.
- The product is never subjected to excessive shocks and vibrations.
- Position the product on a stable, flat surface and do not place any heavy objects on top of the components.
- To avoid damaging the cord, do not squeeze, bend or chafe it on sharp edges. Keep the cord away from hot surfaces and open flames as well.
- Lay out cords in such a way that no unintentional pulling or tripping over is possible.
- During cleaning or operation, do not immerse the electrical parts of the product in water or other liquids.
- All cables must be removed from the product and the batteries must be removed from the radios. Before further use, the equipment must be checked by a qualified person.
- The product must not be covered during charging.
- The OWIM GmbH & Co KG is not responsible for interference with radios or televisions due to unauthorised modification of the product.
- The user of the product is fully responsible for correcting interference caused by such unauthorised modification of the product, as well as replacement of such products.
- It is necessary to repair the product if they have been damaged in any way, for example, if the housing is damaged, if liquid or objects have penetrated the product or if the product has been exposed to rain or moisture.
- Repair work is also required if the product is not working properly or has been dropped. If smoke is produced, or there are any unusual sounds or smells, turn the product off immediately and remove the batteries. In such cases, the product should not be used until they have been inspected by authorised service personnel. Only have the product repaired by qualified personnel. Never open the housing of the product.
- Observe the regulations and laws in the country of use. In some countries it is forbidden to use your PMR while driving a vehicle, in which case stop your vehicle beside the road before using it.
- Radio must never be operated with a damaged antenna. Even if the insulation of the antenna is damaged, the operation of the radio must be stopped.
- The device meets RF exposure guidelines when used against the face at a distance of at least 25 mm or when positioned at least 0 mm

away from the body. When a carry case, belt clip or other form of device holder is used for body-worn operation, it must not contain any metal and should provide at least the above stated separation distance from the body.

- Always keep as much distance from the antenna as possible. The antenna shall not be touched during use.
- Do not look directly into the beam of the LED light. The luminaire is not intended for household use.
- Use the belt clip if you want to carry the handheld transceiver with you.
- The charging tray does not meet any protection class against dripping or splashing water. It must be kept away from dripping and splashing water.
- The charging cradle has a current consumption of 550mA. The use of a USB port of a PC or notebook must be avoided.



Observe the regulations and laws in the country of use:



- Power your PMR off when on an aircraft and the cabin attendants instruct you to do so. You must follow the airline flight and cabin crew instructions when using the product.
- Power the product off wherever you encounter any signs indicating you must do so. Hospitals and medical facilities may use devices that are sensitive to RF fields.
- In some countries it is forbidden to use your PMR while driving a vehicle, in which case stop your vehicle beside the road before using it.
- Do not touch the antenna while transmitting, as this may result in decreased range.

● Description of parts

Please refer to the fold out pages.

Handheld transceiver

- 1 Display
- 2 Antenna
- 3 2.5mm connector for headset (with rubber cover)
- 4 LED lamp
- 5 Up button
- 6  Menu button
- 7  MON  Monitor/ Channel Scan button
- 8 Down button
- 9 USB charging socket (with rubber cover)

- 10 Microphone
- 11 Speaker
- 12  Lamp ON/ OFF Button
- 13  Call button/ Power ON/OFF
- 14 PTT button
- 15 Belt clamp
- 16 Battery compartment cover lock
- 17 Charging contacts

Charger cradle

- 18 Micro-USB socket
- 19 Charging contacts

Display panel items

- 20 Dual channel icon
- 21 Scan icon
- 22 VOX icon
- 23 Battery level indicator
- 24 Reception icon (RX)
- 25 Transmission icon (TX)
- 26 Sub Channel indication (CTCSS/ DCS)
- 27 Button lock icon
- 28 Speaker volume
- 29 Transmission Channel

Other items

- 30 USB cable (Type A to Micro-USB) - for charging only
- 31 User manual

● Technical data

Handheld radios

Channels:	16
Subcode:	CTCSS 38/DCS 83
Frequency:	446.00625 - 446.19375 Mhz
Band:	446 PMR
Highest Reported SAR VOX (100% duty cycle)	
In-front of Face:	0.290 W/kg
Body-Worn:	0.733 W/kg
Push-to-Talk (50% duty cycle)	
In-Front-of Face:	0.145 W/kg
Body-Worn:	0.366 W/kg
Power output:	<27 dBm
Range:	Up to 10 km (Open field)*
Transmission power:	≤500 mW ERP
Modulation type:	FM-F3E
Channel separation:	12.5 kHz
Conventional/ rechargeable batteries:	3x AA sized batteries or 3x rechargeable AA sized NiMH batteries
Micro USB input voltage/ current:	5 V $\overline{=}$, 550mA
Jack for the headset:	2.5mm jack
Operating temperature range:	0 - 40 °C
Storage temperature range:	0 - 45 °C
Humidity (no condensation):	10 to 70 % RH

Dimension (L x W x H):	175 x 54 x 33 mm
------------------------	------------------

Weight (without batteries/ rechargeable batteries):	122.6 g
--	---------

IP standard:	IPX4
--------------	------

Charging cradle

Micro USB input voltage/ current:	5 V $\overline{=}$, 550mA
--------------------------------------	----------------------------

Operating temperature range:	0 - 40 °C
---------------------------------	-----------

Storage temperature range:	0 - 45 °C
-------------------------------	-----------

Storage Humidity (no condensation):	10 to 70 % RH
--	---------------

Dimension (L x W x H):	50 x 140 x 82 mm
------------------------	------------------

Weight:	91.3g
---------	-------

* **(i) NOTE:** The communication range is calculated based on optimum conditions, with no obstructions. Actual range will vary depending on terrain and conditions. The specification and design may be changed without notification.

● Before use

(i) NOTE:

- Before use, verify the package contents are complete and undamaged!
- All parts have to be unpacked and the packaging material has to be removed completely.
- Remove the protective film from the displays of both transceivers.

● Operation

● **Setting up your product**

Installing/removing the belt clip (see fig. C)

Installing the belt clamp

Insert the belt clamp **15** into the slot located at the back of the handheld transceiver. The belt clamp **15** must audibly click into place.

Removing the belt clamp

To remove the belt clamp **15** from the handheld transceiver, release the belt clamp lock. Once it is unlocked, slide the belt clamp out of the slot.

Inserting/ Replacing the batteries (see fig. A)

Step 1: Remove the belt clamp **15**.

Step 2: Unlock the battery compartment cover lock **16** and remove battery compartment cover.

Step 3: Insert 3 AA sized batteries/rechargeable batteries into the battery compartment with the correct polarity ensuring that the positive + and negative - of the batteries/rechargeable batteries and the battery terminals inside the battery compartment are aligned.

Step 4: Mount the battery compartment cover and lock it back with the lock **16**.

Step 5: Replace the belt clamp **15**.

Charging the rechargeable batteries (see fig. B)

This product can use either alkaline or Ni-MH rechargeable batteries. If you choose to use rechargeable batteries on your handheld radio transceiver set, please follow the information detailed in this section.

Setting up the charging cradle:

Step 1: Make sure to place the charging cradle on a flat, stable surface.

Step 2: Plug the USB cable into the Micro-USB socket **18** of the charging cradle.

Step 3: Connect the USB cable to a USB power supply (not included). Then plug the USB power supply into a well-accessible power outlet.

Step 4: Place the handheld transceivers onto the charging cradle.

You can see the charging status from the Battery level indicator **23** to check the battery charging status. Total charging time is approx. 16 hours.

You can also charge the handheld transceivers directly without using the charging cradle. Open the rubber cover of the USB charging socket **9** before you insert the Micro-USB plug to the USB charging socket **9**. Plug USB Type A plug into a USB power supply, and then plug the USB power supply into a nearby wall socket.

The Battery level indicator **23** in the upper right corner of the display scrolls while charging



Connecting the headset

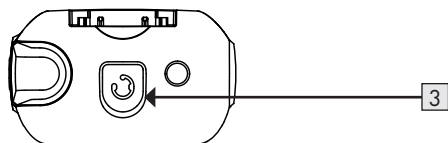

On the top of handheld transceiver there is a 2.5mm connection for a headset **3**.

Open the rubber cover and then plug your headphones (not included) into this socket.

● Getting started

i NOTE: The handheld transceivers work as a pair and need to communicate with each other using the same communication channel and also the same CTCSS (Continuous Tone-Coded Squelch System), or DCS code (Digital Code Squelch). Also, they will need to be within a 10 km range in an open field to work, as buildings, forests and areas of high ground can reduce the range. On a free channel, others who have a PMR or receiver can follow your conversation.

Power ON the handheld transceiver

To power ON the handheld transceiver press and hold the button **13** for at least 3 seconds. Then an acoustic signal can be heard and the current set channel will be shown in the display **1**. At this moment, the handheld transceiver will be in receiver mode.

Power OFF the handheld transceiver

To power OFF the handheld transceiver press and hold the button **13** for at least 3 seconds. Then an acoustic signal can be heard and the display **1** will turn off.

Adjusting the volume

Press the Up button **5** to increase the audio volume. The speaker volume range will be indicated between 0 to 7L, (highest volume being 7L, and the lowest volume being 0L).



The set volume is shown flashing on the display for approx. 8 seconds and is then automatically saved. If you set the volume to "0" a "x" will also appear next to the loudspeaker symbol.

LED flash light ON/ OFF

You can turn on the LED flash light at anytime by pressing the flash light ON/ OFF Button **12**.

i NOTE: All settings are automatically saved after approx. 8 seconds and the handheld transceiver will then return to standby mode.

Setting up a different channel (Total 16 PMR radio channels)



Both of the PMR radio handheld transceivers need to be set to the same channel for communication.

Step 1: Press the Menu button **6** once and the Transmission Channel **29** indicator will start flashing.

Step 2: Press the Up button **5** or the Down button **8** to select the desired channel for both handheld transceivers.

Step 3: Press the PTT button **14** to confirm.

i NOTE: When using the handheld transceivers, all devices that are set to the same channel can participate in the conversation.

Transmission



i NOTE: All PMR radio handheld transceivers within the range and set to the same channel, the receive symbol appears and the message will be played.

Step 1: Press and hold the PTT button **14**. The above transmission icon will appear in the display **1**.

Step 2: Hold the handheld transceiver at about 3 to 5 cm from your mouth and speak into the microphone **10**.

Step 3: Release the PTT button **14** once you have completed your message.

Battery status indicator



When the product is switched ON, the Battery level indicator **23** will show on the top right corner of the display **1**.



Rechargeable batteries fully charged.



Rechargeable batteries 2/3 charged.



Rechargeable batteries 1/3 charged.



Rechargeable batteries empty.

When the batteries drop to 1/3 charged, a double beep tone is emitted every 10 minutes, at this time start to charge the rechargeable batteries. The signal tone is also emitted after each broadcast.

● Advance settings

CTCSS (Continuous Tone-Coded Squelch System)/

DCS (Digital Code Squelch)

In order to avoid receiving other signals from nearby, you can apply for CTCSS or DCS technology by following the information detailed in this section.

The CTCSS or DCS three-digit code is basically a tone frequency that the handheld transceivers will use for transmission. Two handheld transceivers that have been set to the same channel and the same CTCSS or DCS code can listen to each other. No other transceiver will be heard on the same channel, unless it is using the same CTCSS or DCS code.

This product supports a total of 38 analogue CTCSS (1 to 38) and 83 digital DCS (39 to 121) codes. Any receiver tuned to the same channel and using the same CTCSS or DCS code can listen to your message.

Setting up the sub-channel CTCSS/ DCS code



Setting up a sub channel allows you to not be disturbed by other handheld transceivers transmitting on the same channel or get any interference from other sources using the same frequency.

Step 1: Press the Menu button **6** twice and the sub channel indication **26** starts flashing.

Step 2: Use the Up button **5** or the Down button **8** to set the desired sub-channel (1 - 121) or disable this function by selecting "0".

Step 3: Press the PTT button **14** to confirm which channel you prefer.

Disable the CTCSS/ DCS code

To disable the CTCSS or DCS code, select the code "0". "0" will appear in the menu.

i NOTE: Handheld transceivers with a sub channel "0" can receive all signals on that channel, also when you have set a sub channel on your handheld transceiver.

Channel monitoring

You can use this function to disable the noise reduction, allowing you to also listen to weak transmitters on the current channel.

Step 1: Press and hold the Monitor/ Channel Scan button **7** for 3 seconds to disable the noise reduction and to monitor the channel.

Step 2: Release the button **7** to turn the noise reduction on again.

Voice-controlled send function (VOX)



The handheld transceiver will start transmitting as soon as it detects your voice something like using the hands-free function of your mobile phone. This allows you to send a message without pressing the PTT button **14**. Using this function is not recommended when you are located in a noisy or windy environment.

Step 1: Press the Menu button **6** 4 times. The VOX icon **22** will illuminate in the display and the current VOX setting will flash on the display **1**.

Step 2: Press the Up button **5** to set the sensitivity of the VOX function. The higher the set value the more sensitive the VOX function will become. You can set a value from "1" to "3".

Step 3: To deactivate the VOX set the value to "0".

Step 4: Press the PTT button **14** to confirm the setting.

i NOTE: It would be preferable to use this function in combination with a headset. Keep in mind that it can take over a second after you have started talking before the handheld transceiver starts transmitting.

Channel scan



Use this function to scan all active channels (1-16) in the loop.

Step 1: Briefly press the button **7** to start scanning

Step 2: Briefly press the Up button **5** or Down button **8** to continue scanning if you are only receiving noise on certain channel.

Step 3: If the reception of the same channel keeps during the scan, you may remove this channel from the scan by pressing and holding Up button **5** or Down button **8** for 2 seconds. Then the scan will resume but the selected channel will be skipped.

i NOTE: You cannot remove a channel to which the walkie-talkie was set when the scan was started. The next time you initiate a channel scan, all channels will be scanned again.

Step 4: Press the Monitor/Channel Scan button **7** again to end the scan.

Dual channel scan

Use the 2 channel scan to consecutively monitor the channel to which the handheld transceiver is currently set and a 2nd channel.

Step 1: Press the Menu button **6** 5 times and the "2CH" icon **20** will appear on the display **1**.

Step 2: Use the Up button **5** or the Down button **8** to select the 2nd channel ('OF' means Off).

Step 3: Press the PTT button **14** to confirm.

Step 4: Repeat these instructions and select the option 'OF' in step 2 to disable this function.

The two monitored channels are shown alternately in the display. If the second monitored channel is displayed "2CH" also appears in the display.

Call alert (CA) tones



The call tone is an audible signal that alerts other stations that you want to transmit a message. This product has 20 different call tones.

Selecting the call tone:

Step 1: Press the Menu button **[6]** 3 times. The indication "CA" will appear on the display **[1]** and the number of the current call tone will flash and the call tone can be heard.

Step 2: Press the Up button **[5]** or the Down button **[8]** to set a different call tone.

Step 3: Press the PTT button **[14]** to confirm the selected call alert tones. You can use the function by pressing the Call button **[13]**. The call tone is then sent.

i NOTE: "0" = Tone OFF

Roger Beep ON/OFF

If this function is enabled, a signal tone will sound at the receiving end as soon as you stop transmitting. The receiving person now knows when he or she can talk back.

Step 1: Make sure that the handheld transceiver is switched OFF.

Step 2: Press and hold the Up button **[5]** and depress the button **[13]** for 3 seconds to switch ON the handheld transceiver.

Step 3: If the Roger beep was enabled, it will now be disabled, and vice versa.

Button sound ON/OFF

Key tones are the tones that sound upon pressing a button. You may switch these tones on or off as follows:

Step 1: Make sure that the handheld transceiver is switched OFF.

Step 2: Press and hold the Down button **[8]** and depress the button **[13]** for 3 seconds to switch on the handheld transceiver.

Step 3: If the key tones were enabled, they'll now be disabled, and vice versa. The key tones are also deactivated if the user sets the volume to "0".

KEYPAD button LOCK:



When the keylock is enabled, the Up button **5**, Down button **8**, Menu button **6** and button **7** are locked.

Step 1: Press and hold the Menu button **6** until after approx. 3 seconds the Button lock icon **27** appears on display **1**.

Step 2: Press and hold the Menu button **6** again for 2 seconds to unlock these buttons.

The "call function" and the "send" function can still be used normally.

Display backlight

Each time you press a function button (except the PTT button **14**, button **13** or button **12**) the background lighting of the display will illuminate. This lighting will automatically switch OFF in 5 seconds after pressing the last button.

● Storage when not in use

- Batteries/rechargeable batteries must be removed before storage.
- Store the product in a dry indoor location protected from direct sunlight, preferably in its original packaging.

● Cleaning

- Switch the product off before cleaning!
- No acid, chafing or solvent cleaning agents should be used or the product can be damaged.
- Only clean the outside of the product using a soft, dry cloth!
- At persistent soiling, a mild cleaning agent can be used.

● Troubleshooting

Problem	Solution
The device cannot be switched on.	<p>Option 1: Replace the product with new batteries/rechargeable batteries.</p> <p>Option 2: Check that the batteries/rechargeable batteries have been inserted into the battery compartment with the correct polarity orientation.</p> <p>Option 3: Charge the rechargeable batteries of product inside battery compartment.</p> <p>Option 4: Make sure press and hold the ON/OFF button  for at least 3 seconds.</p>
Not charging	<p>Option 1: Install new batteries/rechargeable batteries.</p> <p>Option 2: Check that the batteries/rechargeable batteries have been inserted into the battery compartment with the correct polarity orientation.</p> <p>Option 3: Check if power adaptor (not included) correctly plug into socket.</p> <p>Option 4: Check if the both ends of the USB cable are connected to the charging cradle and power adaptor (not included) properly.</p>
Poor reception or interference	<p>Option 1: Weak signal, move away from those electromagnetic sources.</p> <p>Option 2: Running out of batteries, replace with new batteries or full charge your product again.</p> <p>Option 3: Try to switch different channel to see if quality can be improved.</p> <p>Option 4: The distance between transmitter and receiver is too long. Move the transmitter and receiver closer and try again.</p> <p>Option 5: No communication possible, check channel settings.</p> <p>Option 6: No playback, check volume setting.</p>

● Disposal

Packaging:

The packaging is made of environmentally friendly materials, which may be disposed of through your local recycling facilities.



Observe the marking of the packaging materials for waste separation, which are marked with abbreviations (a) and numbers (b) with following meaning: 1-7: plastics / 20-22: paper and fibreboard / 80-98: composite materials.

Product:



Contact your municipality for information on how to dispose of your worn-out product.



The adjacent symbol of a crossed out dustbin on wheels indicates this product is subject to Directive 2012/19/EU. This directive states at the end of the life this product must not be disposed of through regular household refuse but must be returned to special collection sites, recycling depots or waste management companies.

This disposal is free of charge to you.

Protect the environment and dispose of properly.

The product is recyclable, subject to extended manufacturer responsibility, and collected separately.

Batteries:

Think about the environment and your personal health. Dispose empty batteries in separate collecting boxes. These can be found in many public buildings or in shops where batteries are sold.



Improper disposal of batteries can harm the environment!

Never dispose of batteries in your household waste. They may contain toxic heavy metals and are subject to hazardous waste regulations. The chemical symbols of the heavy metals are:

Cd = cadmium, Hg = mercury, Pb = lead. Therefore dispose of used batteries through your local collection site.

● Simplified EU declaration of conformity

Hereby, OWIM GmbH & Co. KG, Stiftsbergstraße 1, 74167 Neckarsulm, GERMANY, declares that the product [PMR 2-WAY RADIO SET, HG06837], is in compliance with Directives 2014/53/EU, 2011/65/EU.

The full text of the EU declaration of conformity is available at the following internet address: www.owim.com



● Simplified UKCA declaration of conformity (in Great Britain only)

Hereby, OWIM GmbH & Co. KG, Stiftsbergstraße 1, 74167 Neckarsulm, GERMANY declares that the product [PMR 2-WAY RADIO SET, HG06837] is in compliance with Radio Equipment Regulations 2017, The Restriction of the Use of Certain Hazardous Substances in Electrical and Electronic Equipment Regulations 2012 and The Ecodesign for Energy-Related Products and Energy Information (Amendment) (EU Exit) Regulations 2019.

The full text of the UKCA declaration of conformity is available at the following internet address: www.owim.com



● Warranty and service

● Warranty

The product has been manufactured to strict quality guidelines and meticulously examined before delivery. In the event of product defects you have legal rights against the retailer of this product. Your legal rights are not limited in any way by our warranty detailed below.

The warranty for this product is 3 years from the date of purchase. The warranty period begins on the date of purchase. Please keep the original sales receipt in a safe location. This document is required as your proof of purchase.

Should this product show any fault in materials or manufacture within 3 years from the date of purchase, we will repair or replace it – at our choice – free of charge to you. This warranty becomes void if the product has been damaged, or used or maintained improperly.

The warranty applies to defects in material or manufacture. This warranty does not cover product parts subject to normal wear, thus possibly considered consumables (e.g. batteries) or for damage to fragile parts, e.g. switches, rechargeable batteries or glass parts.

● **Warranty claim procedure**

To ensure quick processing of your case, please observe the following instructions:

Please have the till receipt and the item number (IAN 394862_2107) available as proof of purchase.

You will find the item number on the rating plate, an engraving, on the front page of the instructions for use (bottom left), or as a sticker on the rear or bottom of the product.

If functional or other defects occur, please contact the service department listed either by telephone or by e-mail.

You can return a defective product to us free of charge to the service address that will be provided to you. Ensure that you enclose the proof of purchase (till receipt) and information about what the defect is and when it occurred.

● **Service**

ⓐ **Service Great Britain**

Tel.: 08000569216

E-Mail: owim@lidl.co.uk

ⓑ **Service Ireland**

Tel.: 1800 200736

E-Mail: owim@lidl.ie

ⓒ **Service Northern Ireland**

Tel.: 0800927852

E-Mail: owim@lidl.ie

Avertissements et symboles utilisés	Page	31
Introduction	Page	32
Utilisation prévue	Page	32
Avis relatifs aux marques	Page	32
Contenu de la livraison	Page	33
Consignes de sécurité	Page	33
Description des pièces	Page	38
Données techniques	Page	39
Avant utilisation	Page	41
Fonctionnement	Page	41
Préparation de votre produit.....	Page	41
Démarrage.....	Page	42
Réglages avancés	Page	45
Rangez le produit lorsqu'il est inutilisé	Page	49
Nettoyage	Page	49
Dépannage	Page	50
Mise au rebut	Page	51
Déclaration UE de conformité simplifiée ..	Page	52
Garantie et service	Page	52
Garantie.....	Page	52
Faire valoir sa garantie	Page	52
Service après-vente	Page	53

Avertissements et symboles utilisés

Les symboles suivants sont utilisés dans le mode d'emploi, sur l'emballage et sur l'appareil.



DANGER ! Ce symbole accompagnant le mot « DANGER » indique un danger avec un niveau de risque élevé qui, s'il n'est pas évité, peut entraîner des blessures graves ou la mort.



MISE EN GARDE ! Ce symbole accompagnant l'expression « MISE EN GARDE » indique un danger avec un niveau de risque moyen qui, s'il n'est pas évité, peut entraîner des blessures graves ou la mort.



PRÉCAUTION ! Ce symbole accompagnant le mot « PRÉCAUTION » indique un danger avec un niveau de risque faible qui, s'il n'est pas évité, peut entraîner des blessures mineures ou modérées.



ATTENTION ! Ce symbole accompagnant le mot « ATTENTION » indique un dégât matériel possible.



REMARQUE : Ce symbole accompagnant le mot « REMARQUE » fournit des informations supplémentaires utiles.



Courant / tension continu



Ce signe d'action indique de porter des gants de protection appropriés ! Suivez les instructions pour éviter les coups portés aux mains par des objets ou le contact avec des matériaux thermiques ou chimiques.



MISE EN GARDE ! RISQUE D'EXPLOSION ! Un avertissement avec ce symbole et le terme « MISE EN GARDE ! RISQUE D'EXPLOSION » indique une menace potentielle d'explosion. Le fait de ne pas respecter de cet avertissement peut entraîner des blessures graves ou mortelles et des dégâts matériels potentiels. Suivez les instructions de cet avertissement pour éviter les blessures graves, les dangers de morts et les dégâts matériels !



Ce symbole signifie que les instructions de fonctionnement doivent être observées avant d'utiliser le produit.



La marque CE indique la conformité aux directives UE applicables à ce produit.



Le marquage UKCA indique la conformité aux réglementations de la Grande-Bretagne applicables à ce produit.

(Le logo de marquage UKCA est valable uniquement en Grande-Bretagne.)

SET DE TALKIES-WALKIES PMR

● Introduction

Nous vous félicitons pour l'achat de votre nouveau produit. Vous avez opté pour un produit de grande qualité. Le mode d'emploi fait partie intégrante de ce produit. Il contient des indications importantes pour la sécurité, l'utilisation et la mise au rebut. Veuillez lire consciencieusement toutes les indications d'utilisation et de sécurité du produit. Ce produit doit uniquement être utilisé conformément aux instructions et dans les domaines d'application spécifiés. Lors d'une cession à tiers, veuillez également remettre tous les documents.

● Utilisation prévue

Ce SET DE TALKIES-WALKIES PMR (dénommé ci-après « produit ») est un appareil informatique. Ce produit est destiné à la transmission sans fil de messages vocaux pour les petits sites, les bâtiments identiques et les activités extérieures en visibilité directe. Ce produit n'est pas destiné à être utilisé dans des entreprises ou pour d'autres utilisations commerciales (telles que des applications de productivité bureautique). Utilisez ce produit uniquement à des fins privées. Toute autre utilisation est considérée comme abusive. Toute réclamation résultant d'un usage inapproprié ou d'une modification non autorisée du produit annulera la garantie. Un tel usage se fera à vos risques et périls.

● Avis relatifs aux marques

- USB® est une marque déposée de USB Implementers Forum, Inc.
- La marque et le nom commercial SilverCrest sont la propriété de leurs détenteurs respectifs.
- Tous les autres noms et produits sont des marques commerciales ou des marques déposées de leurs détenteurs respectifs.

● Contenu de la livraison

- 2 x Émetteurs-récepteurs Talkies-Walkies portatifs
- 1 x Socle de chargement
- 1 x câble USB (Type-A vers Micro-USB) - uniquement pour le chargement
- 6 x Batteries rechargeables Ni-MH AA
- 2 x Clips de ceinture
- 1 x Manuel de l'utilisateur



Consignes de sécurité

Avant d'utiliser le produit, veuillez vous familiariser avec toutes les instructions de sécurité et d'utilisation ! Lorsque vous prêtez ce produit à d'autres personnes, veuillez y joindre également toute la documentation !

Le produit doit être vérifié avant chaque utilisation ; un appareil défectueux ou endommagé ne doit jamais être utilisé.

⚠ MISE EN GARDE ! DANGER POUR LA VIE ET RISQUE D'ACCIDENT POUR LES BÉBÉS ET LES ENFANTS !

⚠ DANGER ! RISQUE DE SUFFOCATION ! Ne laissez jamais un enfant sans surveillance avec des matériaux d'emballage. Les matériaux d'emballage induisent un risque de suffocation. Les enfants sous-estiment souvent les dangers. Les matériaux d'emballage ne sont pas des jouets.

- Ce produit peut être utilisé par des enfants de 8 ans et plus, ainsi que par des personnes aux capacités physiques, sensorielles ou mentales réduites ou manquant d'expérience et/ou, tant qu'ils restent sous surveillance ou sont mis au courant des instructions de sécurité du produit et qu'ils ont compris les risques associés. Ne pas laisser les enfants jouer avec le produit. Le nettoyage et la maintenance utilisateur ne doivent pas être effectués par des enfants sans surveillance. Le produit n'est pas un jouet.

⚠ DANGER ! Certaines des pièces fournies peuvent être avalées. Si une pièce est avalée, consultez immédiatement un médecin.

⚠ MISE EN GARDE ! Interférences radio

- Éteignez le produit en avion, dans les hôpitaux ou à proximité des systèmes électroniques médicaux. Les signaux sans fil transmis peuvent impacter la fonctionnalité des appareils électroniques sensibles.
- Tenez le produit à au moins 20 cm de distance des pacemakers ou des défibrillateurs automatiques implantables, car les radiations

électromagnétiques peuvent perturber la fonctionnalité des pacemakers.

- Les ondes radio transmises peuvent provoquer des interférences dans les dispositifs d'assistance auditive.
- Ne placez pas et n'utilisez pas le produit près de gaz inflammables ou de zones potentiellement explosives (par ex des ateliers de peinture) avec les composants sans fil allumés, car les ondes radio émises peuvent provoquer des explosions et des incendies.
- La gamme des ondes radio varie selon les conditions environnementales. Dans le cas de transmission de données sans fil, les tiers non autorisés recevant les données ne peuvent pas être exclus.
- Le produit ne doit pas être utilisé dans une zone de dynamitage ou à proximité de détonateurs.

⚠ DANGER ! Maintenez les batterie/piles rechargeables hors de portée des enfants. En cas d'ingestion accidentelle, consultez immédiatement un médecin.

- L'ingestion peut entraîner des brûlures, la perforation des tissus mous et la mort. De graves brûlures peuvent se produire dans les deux heures suivant l'ingestion.

⚠ MISE EN GARDE ! RISQUE D'EXPLOSION !



Ne rechargez jamais des piles non rechargeables. Ne court-circuitez pas les piles/piles rechargeables et ne les ouvrez pas. Le résultat pourrait être une surchauffe, un incendie ou une explosion. Ne jetez jamais les piles/piles rechargeables au feu ou à l'eau. N'exercez pas de charges mécaniques sur les piles.

- Le fonctionnement avec des piles/piles rechargeables ne peut avoir lieu que dans des situations exceptionnelles. Les piles/piles rechargeables doivent être retirées des Talkies-Walkies immédiatement après utilisation.
- En cas d'utilisation de piles non rechargeables, les Talkies-Walkies ne doivent jamais être placés dans le socle de chargement.
- Les Talkies-Walkies disposent également d'un port de charge USB. Si des piles non rechargeables sont utilisées, elles ne doivent jamais être connectées au chargeur USB via le port de charge.

Risque de fuite des piles/piles rechargeables

Évitez les conditions environnementales et les températures extrêmes, qui pourraient affecter les piles/piles rechargeables, par exemple les radiateurs/la lumière directe du soleil.

En cas de fuite des piles/piles rechargeables, retirez-les immédiatement du produit pour éviter tout dommage.

Évitez tout contact des produits chimiques ayant fui avec la peau, les yeux et les muqueuses. En cas de contact avec l'acide de la batterie, rincez abondamment la zone touchée à l'eau propre et consultez immédiatement un médecin.

PORTEZ DES GANTS DE PROTECTION !



Les piles/piles rechargeables usagées ou endommagées peuvent provoquer des brûlures au contact de la peau. Portez des gants de protection appropriés à tout moment si un tel événement se produit.

Piles/piles rechargeables

- Les piles/piles rechargeables doivent toujours être remplacées en même temps.
- Insérez les piles/piles rechargeables conformément aux marques de polarité (+) et (-) sur les piles/piles rechargeables et sur le produit.
- Nettoyez les contacts des piles/piles rechargeables et dans le compartiment des piles/piles rechargeables avant de les insérer !
- Retirez immédiatement les piles/piles rechargeables du produit lorsqu'elles sont usées.
- Utilisez uniquement le type de piles/piles rechargeables spécifié !
- L'utilisation de mauvaises piles/piles rechargeables peut endommager ou détruire le dispositif de protection du produit.
- L'utilisation de piles au lithium/piles rechargeables est à proscrire.
- Retirez les piles/piles rechargeables si le produit ne va pas être utilisé pendant une période prolongée.
- Une utilisation inappropriée peut causer des explosions et un danger pour la vie.
- Ne jetez pas les piles/piles rechargeables dans un feu ou dans un four chaud, et n'écrasez pas ou ne découpez pas mécaniquement les piles/piles rechargeables. Il y a un risque d'explosion.
- Une batterie soumise à un environnement à température extrêmement élevée peut exploser ou entraîner une fuite de liquide ou de gaz inflammable ;
- Une batterie soumise à une pression d'air extrêmement basse peut exploser ou entraîner une fuite de liquide ou de gaz inflammable.

⚠ ATTENTION ! RISQUE DE DÉGÂTS MATÉRIELS

- Les modifications soudaines de température peuvent entraîner de la condensation à l'intérieur du produit. Dans ce cas, laissez le produit s'acclimater un certain temps à la température avant de l'utiliser, ceci afin de prévenir les court-circuits !
- N'utilisez pas le produit à proximité de sources de chaleur, comme des radiateurs ou d'autres dispositifs produisant de la chaleur !
- Ne jetez pas le produit au feu et ne l'exposez pas aux hautes températures.

- N'ouvrez jamais le produit !! Aucune de ses pièces internes ne nécessite de maintenance.
- Ce produit est conforme à la protection IPX4 contre les éclaboussures d'eau, mais ne doit pas être immergé dans l'eau ou d'autres liquides. Ne placez pas le produit à proximité de récipients contenant de l'eau ou d'autres liquides.

⚠ MISE EN GARDE ! Assurez-vous que :

- Le produit n'est pas utilisé dans le voisinage immédiat d'un champ magnétique (comme des hauts-parleurs).
- Aucune source de feu (par exemple des bougies allumées) n'est placée sur le produit ou à proximité.
- Aucun objet n'est inséré à l'intérieur du produit.
- Le produit n'est pas soumis à des chocs ou vibrations excessives.
- Placez le produit sur une surface stable et plane et ne posez pas d'objets lourds sur ses composants.
- Pour éviter d'endommager le cordon, ne le pincez pas, ne le pliez pas et ne le frottez pas sur des bords tranchants. Maintenez le cordon à l'écart des surfaces chaudes et des flammes nues.
- Disposez les câbles de sorte qu'aucun retrait ou trébuchement involontaire ne soit possible.
- Pendant le nettoyage ou l'utilisation, n'immergez pas les parties électriques du produit dans l'eau ou d'autres liquides.
- Tous les câbles doivent être retirés du produit et les batteries doivent être retirées des Talkies-Walkies. Avant toute autre utilisation, l'équipement doit être vérifié par une personne qualifiée.
- Le produit ne doit pas être couvert pendant le chargement.
- OWIM GmbH & Co KG n'est pas responsable des interférences avec les postes de radio ou de télévision consécutives à des modifications non autorisées du produit.
- L'utilisateur du produit est entièrement responsable de la correction des interférences causées par une telle modification non autorisée du produit, ainsi que du remplacement de tels produits.
- Il est nécessaire de réparer le produit s'il a été endommagé de quelque manière que ce soit; par exemple, si le boîtier est endommagé, si du liquide ou des objets ont pénétré dans le produit ou si le produit a été exposé à la pluie ou à l'humidité.
- Des travaux de réparation sont également nécessaires en cas de dysfonctionnement ou de chute du produit. Si de la fumée est émise, ou en cas d'odeurs ou de bruits inhabituels, éteignez immédiatement le produit et retirez les batteries. Dans de tels cas, le produit ne doit pas être utilisé tant qu'il n'a pas été inspecté par un personnel de service agréé. Ne faites réparer le produit que par du personnel qualifié. N'ouvrez jamais le boîtier du produit.
- Respectez les règlements et les lois du pays d'utilisation. Dans certains pays, il est interdit d'utiliser votre PMR pendant la conduite d'un

véhicule ; si c'est le cas, vous devez arrêter votre véhicule au bord de la route avant de pouvoir l'utiliser.

- Les Talkies-Walkies ne doivent jamais être utilisés si les antennes sont endommagées. Même si seulement l'isolation de l'antenne est endommagée, il faut arrêter d'utiliser les Talkies-Walkies.
- L'appareil est conforme aux directives sur l'exposition aux radiofréquences lorsqu'il est utilisé contre le visage à une distance d'au moins 25 mm ou lorsqu'il est placé à au moins 0 mm de la peau. Lorsqu'une mallette de transport, un clip de ceinture ou toute autre forme de support d'appareil est utilisé pour un fonctionnement sur le corps, il ne doit pas contenir de métal et doit être à au moins la distance de séparation indiquée ci-dessus par rapport au corps.
- Gardez toujours une distance aussi grande que possible par rapport à l'antenne. L'antenne ne doit pas être touchée pendant l'utilisation.
- Ne regardez pas directement dans le faisceau de la lumière de la LED. Le luminaire n'est pas destiné à un usage domestique.
- Utilisez le clip de ceinture si vous souhaitez emmener l'émetteur-récepteur avec vous.
- Le plateau de chargement ne présente aucune classe de protection contre les gouttes d'eau ou les éclaboussures. Il doit être maintenu à l'écart des gouttes et des éclaboussures d'eau.
- Le socle de chargement consomme 550mA. L'utilisation du port USB d'un PC ou d'un ordinateur portable doit être évitée.





Respectez les règlements et les lois du pays d'utilisation :

- Éteignez vos Talkies-Walkies lorsque vous êtes dans un avion et que le personnel de cabine vous demande de le faire. Vous devez suivre les instructions de la compagnie aérienne et du personnel de cabine lorsque vous utilisez le produit.
- Mettez le produit hors tension dès que vous apercevez des signalisations vous demandant de le faire. Les hôpitaux et les installations médicales peuvent utiliser des appareils sensibles aux champs RF.
- Dans certains pays, il est interdit d'utiliser votre PMR pendant la conduite d'un véhicule ; si c'est le cas, vous devez arrêter votre véhicule au bord de la route avant de pouvoir l'utiliser.
- Ne touchez pas l'antenne pendant la transmission, car cela peut entraîner une diminution de la portée.

● Description des pièces

Veuillez vous référer aux pages dépliantes.

Émetteur-récepteur portable

- 1 Écran
- 2 Antenne
- 3 Connecteur 2,5 mm pour casque (avec couvercle en caoutchouc)
- 4 Lampe LED
- 5 Bouton Haut
- 6  Bouton Menu
- 7  Bouton Moniteur/balayage de canal
- 8 Bouton Bas
- 9 Prise de chargement USB (avec couvercle en caoutchouc)
- 10 Microphone
- 11 Haut-parleur
- 12  Bouton Marche/Arrêt de la lampe
- 13  Bouton d'appel/Marche/Arrêt
- 14 Bouton PTT
- 15 Pince de ceinture
- 16 Verrouillage du couvercle du compartiment de la batterie
- 17 Contacts de chargement

Socle de chargement

- 18 Prise Micro-USB
- 19 Contacts de chargement

Éléments du panneau d'affichage

- 20 Icône de double canal
- 21 Icône de balayage
- 22 Icône VOX
- 23 Indicateur du niveau des piles
- 24 Icône de réception (RX)
- 25 Icône d'émission (TX)
- 26 Indication de sous-canal (CTCSS/ DCS)

- 27 Icône de verrouillage des boutons
- 28 Volume du haut-parleur
- 29 Canal de transmission

Autres points

- 30 câble USB (Type-A vers Micro-USB) - uniquement pour le chargement
- 31 Manuel de l'utilisateur

● Données techniques

Talkies-Walkies portatifs :

Canaux :	16
Sous-code :	CTCSS 38/DCS 83
Fréquence :	446,00625 - 446,19375 MHz
Bande :	446 PMR
Indice DAS le plus élevé rapporté VOX (100% du cycle d'utilisation)	
Face à face :	0,290 W/kg
Porté sur le corps :	0,733 W/kg
Push-to-Talk (cycle d'utilisation 50%)	
Face à face :	0,145 W/kg
Porté sur le corps :	0,366 W/kg
Puissance de sortie :	<27 dBm
Plage :	Jusqu'à 10 km (champ libre)*
Puissance d'émission :	≤500 mW ERP
Type de modulation :	FM-F3E
Séparation des canaux :	12,5 kHz
Piles conventionnelles/ rechargeables :	3x piles AA ou 3x piles NiMH AA rechargeables

Tension / courant d'entrée Micro USB :	5 V $\overline{=}$ $\overline{=}$ $\overline{=}$, 550mA
Prise pour le casque :	Prise 2,5mm
Plage de température de fonctionnement :	0 - 40 °C
Plage de température de rangement :	0 - 45 °C
Humidité (sans condensation) :	10 à 70 % HR
Dimensions (L x l x H):	175 x 54 x 33 mm
Poids (sans piles/piles rechargeables) :	122,6 g
Norme IP :	IPX4

Socle de chargement

Tension / courant d'entrée Micro USB :	5 V $\overline{=}$ $\overline{=}$ $\overline{=}$, 550mA
Plage de température de fonctionnement :	0 - 40 °C
Plage de température de rangement :	0 - 45 °C
Humidité de rangement (sans condensation) :	10 à 70 % HR
Dimensions (L x l x H):	50 x 140 x 82 mm
Poids :	91,3g

* **i** **REMARQUE** : La portée de communication est calculée sur des conditions optimales sans aucune obstruction. La portée réelle varie en fonction du terrain et des conditions actuelles. Les caractéristiques et la conception peuvent être modifiées sans préavis.

● Avant utilisation

i REMARQUE :

- Avant utilisation, vérifiez que le contenu de l'emballage est complet et intact !
- Il faut déballer toutes les pièces et ôter entièrement les matériaux d'emballage.
- Retirez le film de protection d'écran des deux émetteurs-récepteurs.

● Fonctionnement

● Préparation de votre produit

Installation/retrait du clip de ceinture (voir fig. C)

Installation du clip de ceinture

Insérez le clip de ceinture **15** dans la fente située à l'arrière de l'émetteur-récepteur portable. Le clip de ceinture **15** doit s'enclencher avec un son.

Retrait du clip de ceinture

Pour retirer le clip de ceinture **15** de l'émetteur-récepteur portable, ouvrez le dispositif de verrouillage du clip de ceinture. Une fois déverrouillé, faites glisser le clip de ceinture hors de la fente.

Installation/remplacement des piles (voir fig. A)

Étape 1 : Retirez le clip de ceinture **15**.

Étape 2 : Déverrouillez et retirez le couvercle du compartiment des piles **16**.

Étape 3 : Insérez 3 piles/piles rechargeables de taille AA dans le compartiment des piles en respectant la polarité, en veillant à ce que le + et le - des piles/piles rechargeables et les bornes des piles à l'intérieur du compartiment des piles soient alignées.

Étape 4 : Montez le couvercle du compartiment des piles et verrouillez-le **16**.

Étape 5 : Remettez le clip de ceinture **15**.

Chargement des piles rechargeables (voir fig. B)

Ce produit peut utiliser des piles alcalines ou des piles rechargeables Ni-MH. Si vous choisissez d'utiliser des piles rechargeables dans votre set de Talkies-Walkies portatifs, veuillez suivre les informations fournies dans cette section.

Placement du socle de chargement :

Étape 1 : Assurez-vous de placer le socle de chargement sur une surface plane et stable.

Étape 2 : Branchez le câble USB dans la prise Micro-USB **18** du socle de chargement.

Étape 3 : Connectez le câble USB à une alimentation USB (non fournie). Branchez ensuite l'alimentation USB dans une prise de courant bien accessible.

Étape 4 : Placez les émetteurs-récepteurs portatifs sur le socle de chargement.

Vous pourrez voir l'état de charge avec l'indicateur du niveau des piles **23** pour vérifier l'état de charge des piles. Le temps de charge total est d'environ 16 heures.

Vous pouvez également charger les émetteurs-récepteurs portatifs directement sans utiliser le socle de charge. Ouvrez le couvercle en caoutchouc de la prise de chargement USB **9** avant d'insérer la fiche Micro-USB dans la prise de chargement USB **9**. Branchez la prise USB type A sur une alimentation USB, puis branchez l'alimentation USB sur une prise murale à proximité.

L'indicateur du niveau des piles **23** le coin supérieur droit de l'écran a une animation pendant le chargement.



Connexion d'un casque

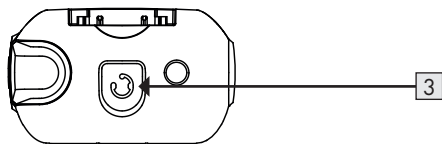

Il y a une prise de 2,5 mm au-dessus de l'émetteur-récepteur portatif permettant de brancher un casque **3**.

Ouvrez le couvercle en caoutchouc puis branchez votre casque (non inclus) dans cette prise.

● Démarrage

i REMARQUE : Les émetteurs-récepteurs portatifs fonctionnent par paire et doivent communiquer entre eux en utilisant le même canal de communication et le même système CTCSS (Continuous Tone-Coded Squelch System) ou code DCS (Digital Code Squelch). Ils doivent également se trouver dans un rayon de 10 km l'un de l'autre en champ

libre pour fonctionner ; les bâtiments, les forêts et les zones de terrain élevé peuvent réduire la portée. Sur un canal libre, les personnes qui disposent aussi d'un PMR ou d'un récepteur pourront entendre la conversation.

Allumer l'émetteur-récepteur portatif

Pour allumer l'émetteur-récepteur portatif, appuyez sur le bouton **13** et maintenez-le enfoncé pendant au moins 3 secondes. Il y aura alors un signal sonore et le canal actuellement réglé s'affichera sur l'écran **1**. Au début, l'émetteur-récepteur portatif sera toujours en mode récepteur.

Éteindre l'émetteur-récepteur portatif

Pour éteindre l'émetteur-récepteur portatif, appuyez sur le bouton **13** pendant au moins 3 secondes. Il y aura alors un signal sonore puis l'écran s'éteindra **1**.

Régler le volume

Appuyez sur le bouton Haut **5** pour augmenter le volume sonore. La plage de volume du haut-parleur sera indiquée entre 0 et 7L, (le volume le plus élevé étant 7L, et le volume le plus bas étant 0L).



Le volume réglé clignotera sur l'écran pendant environ 8 secondes puis sera automatiquement enregistré. Si vous réglez le volume sur « 0 », « x » apparaîtra également à côté du symbole du haut-parleur.

Allumer/Éteindre la lumière LED

Vous pouvez allumer la lumière LED à tout moment en appuyant sur le bouton ON/OFF **12** de la lumière.

i REMARQUE : Tous les réglages seront automatiquement enregistrés après environ 8 secondes et l'émetteur-récepteur portatif se remettra en mode veille.

Configuration d'un autre canal (total 16 canaux radio PMR)



Les deux émetteurs-récepteurs des Talkies-Walkies PMR portatifs doivent être réglés sur le même canal pour pouvoir être utilisés.

Étape 1 : Appuyez une fois sur le bouton Menu **6** et l'indicateur du canal d'émission **29** commencera à clignoter.

Étape 2 : Appuyez sur le bouton Haut **5** ou le bouton Bas **8** pour sélectionner le canal souhaité pour les deux émetteurs-récepteurs portatifs.

Étape 3 : Appuyez sur le bouton PTT **14** pour confirmer.

i REMARQUE : Lorsque vous utilisez des émetteurs-récepteurs portatifs, tous les appareils qui sont réglés sur le même canal pourront participer à la conversation.

Transmission



i REMARQUE : Le symbole de réception apparaîtra et le message sera diffusé sur tous les émetteurs-récepteurs des Talkies-Walkies PMR portatifs se trouvant à portée et réglés sur le même canal.

Étape 1 : Appuyez et maintenez le bouton PTT **14**. L'icône de transmission ci-dessus apparaîtra sur l'écran **1**.

Étape 2 : Tenez l'émetteur-récepteur portatif à environ 3 à 5 cm de votre bouche et parlez directement dans le microphone **10**.

Étape 3 : Relâchez le bouton PTT **14** lorsque vous avez terminé de parler.

Indicateur d'état de la batterie



Lorsque le produit est allumé, l'indicateur du niveau des piles **23** s'affiche dans le coin supérieur droit de l'écran **1**.



Piles rechargeables complètement chargées.



Piles rechargeables chargées à 2/3.



Piles rechargeables chargées à 1/3.



Piles rechargeables vides.

Lorsque le niveau de charge des piles tombe à approximativement 1/3, un double signal sonore sera émis toutes les 10 minutes ; cela indique que vous devez préparer à charger les piles rechargeables. Le signal sonore est également émis après chaque diffusion.

● Réglages avancés

CTCSS (Continuous Tone-Coded Squelch System) /

DCS (Digital Code Squelch)

Afin d'éviter de recevoir d'autres signaux à proximité, vous pouvez choisir d'utiliser la technologie CTCSS ou DCS comme décrit ci-dessous dans cette section avec des informations détaillées.

Le code CTCSS ou DCS à trois chiffres est essentiellement une fréquence de tonalité que les émetteurs-récepteurs portatifs utiliseront pour la transmission. Deux émetteurs-récepteurs portatifs qui ont été réglés sur le même canal et utilisant le même code CTCSS ou DCS peuvent uniquement communiquer l'un avec l'autre. Aucun autre émetteur-récepteur ne pourra écouter vos messages même s'il est réglé sur le même canal, à moins qu'il utilise aussi le même code CTCSS ou DCS.

Ce produit prend en charge un total de 38 codes CTCSS analogiques (1 à 38) et 83 codes DCS numériques (39 à 121). Seulement les récepteurs réglés sur le même canal et utilisant le même code CTCSS ou DCS pourront écouter vos messages.

Configuration d'un sous-canal avec code CTCSS/ DCS



La configuration d'un sous-canal vous permet de ne pas être dérangé par d'autres émetteurs-récepteurs portatifs émettant sur le même canal ou de ne pas subir d'interférences de la part d'autres sources utilisant la même fréquence.

Étape 1 : Appuyez deux fois sur le bouton Menu **[6]** et l'indicateur du sous-canal **[26]** commencera à clignoter.

Étape 2 : Utilisez le bouton Haut **[5]** ou le bouton Bas **[8]** pour régler le sous-canal souhaité (1 - 121) ou désactivez cette fonction en sélectionnant « 0 ».

Étape 3 : Appuyez sur le bouton PTT **[14]** pour confirmer le canal désiré.

Désactiver le code CTCSS/ DCS

Pour désactiver le code CTCSS ou DCS, sélectionnez le code « 0 ». « 0 » apparaîtra dans le menu.

(i) REMARQUE : Les émetteurs-récepteurs portatifs réglés sur le sous-canal « 0 » pourront recevoir tous les signaux sur ce canal, même si vous avez réglé un sous-canal sur votre émetteur-récepteur portatif.

Surveillance des canaux

Vous pouvez utiliser cette fonction pour désactiver la réduction du bruit, ce qui vous permet de recevoir et d'écouter les émetteurs faibles sur le canal actuel.

Étape 1 : Appuyez et maintenez le bouton Moniteur/Balayage de canal [7] pendant 3 secondes pour désactiver la réduction du bruit et pour surveiller le canal.

Étape 2 : Relâchez le bouton [7] pour réactiver la réduction du bruit.

Fonction d'envoi à commande vocale (VOX)



L'émetteur-récepteur portatif commencera à émettre dès qu'il détecte votre voix, un peu comme si vous utilisiez la fonction « mains libres » avec votre téléphone portable. Cela vous permet d'envoyer un message sans avoir besoin d'appuyer sur le bouton PTT [14]. L'utilisation de cette fonction n'est pas recommandée lorsque vous vous trouvez dans un environnement bruyant ou exposé au vent.

Étape 1 : Appuyez sur le bouton Menu [6] 4 fois. L'icône VOX [22] s'affichera sur l'écran et le réglage VOX actuel clignotera sur l'écran [1].

Étape 2 : Appuyez sur le bouton Haut [5] pour régler la sensibilité de la fonction VOX. Plus la valeur est élevée, plus la fonction VOX sera sensible aux sons. Vous pouvez régler la valeur de « 1 » à « 3 ».

Étape 3 : Pour désactiver la fonction VOX, réglez la valeur sur « 0 ».

Étape 4 : Appuyez sur le bouton PTT [14] pour confirmer le réglage.

i REMARQUE : Il est recommandé d'utiliser cette fonction avec un casque. N'oubliez pas qu'il peut s'écouler plus d'une seconde entre le moment où vous commencez à parler et celui où l'émetteur-récepteur portatif commence à émettre.

Balayage de canal



Utilisez cette fonction pour balayer tous les canaux actifs (1-16) dans la boucle.

Étape 1 : Appuyez brièvement sur le bouton [7] pour commencer le balayage.

Étape 2 : Appuyez brièvement sur le bouton Haut [5] ou le bouton Bas [8] pour continuer le balayage si vous ne recevez du bruit que sur un certain canal.

Étape 3 : Si la réception d'un canal continue d'échouer pendant le balayage, vous pouvez supprimer ce canal du balayage en appuyant sur le bouton Haut [5] ou le bouton Bas [8] pendant 2 secondes. Ensuite, le balayage reprendra mais le canal sélectionné sera ignoré.

i REMARQUE : Vous ne pouvez pas supprimer un canal sur lequel les talkies-walkies étaient réglés lorsque le balayage a commencé. La prochaine fois que vous commencez un balayage de canal, tous les canaux seront à nouveau balayés.

Étape 4 : Appuyez à nouveau sur le bouton Moniteur/balayage de canal [7] pour terminer le balayage.

Balayage de deux canaux

Utilisez le balayage 2 canaux pour contrôler successivement le canal sur lequel l'émetteur-récepteur portatif est actuellement réglé et un 2ème canal.

Étape 1 : Appuyez sur le bouton Menu [6] 5 fois et l'icône « 2CH » [20] apparaîtra sur l'écran [1].

Étape 2 : Utilisez le bouton Haut [5] ou le bouton Bas [8] pour sélectionner le 2ème canal (« OF » signifie « Désactivé »).

Étape 3 : Appuyez sur le bouton PTT [14] pour confirmer.

Étape 4 : Répétez ces instructions et sélectionnez l'option « OF » à l'étape 2 pour désactiver cette fonction.

Les deux canaux surveillés s'affichent alternativement sur l'écran. Lorsque le deuxième canal surveillé est affiché, « 2CH » est également affiché sur l'écran.

Tonalités d'appel d'alerte (CA)



La tonalité d'appel est un signal sonore qui avertit les autres stations que vous souhaitez transmettre un message. Ce produit dispose de 20 tonalités d'appel différentes.

Sélection d'une tonalité d'appel :

Étape 1 : Appuyez sur le bouton Menu **6** 3 fois. L'indication « CA » apparaîtra sur l'écran **1** et le numéro de la tonalité d'appel en cours clignotera ; la tonalité d'appel pourra être entendue.

Étape 2 : Appuyez sur le bouton Haut **5** ou le bouton Bas **8** pour choisir une autre tonalité d'appel.

Étape 3 : Appuyez sur le bouton PTT **14** pour confirmer les tonalités d'appel sélectionnées. Vous pouvez utiliser la fonction en appuyant sur le bouton d'appel **13**. La tonalité d'appel est alors envoyée.

i REMARQUE : « 0 » = Tonalité désactivée

Bip Roger ACTIVÉ/DÉSACTIVÉ

Si cette fonction est activée, un signal sonore retentira à la fin du message dès que vous cesserez d'émettre. La personne qui reçoit le message saura alors qu'elle peut répondre maintenant.

Étape 1 : Assurez-vous que l'émetteur-récepteur portatif est éteint.

Étape 2 : Appuyez et maintenez le bouton Haut **5** et pressez sur le bouton **13** pendant 3 secondes pour allumer l'émetteur-récepteur portatif.

Étape 3 : Si le bip Roger était activé, il sera maintenant désactivé, et vice versa.

Son des bouton ACTIVÉ/DÉSACTIVÉ

La tonalité des boutons est le son qu'il feront lorsque vous appuyez sur un bouton. Vous pouvez activer ou désactiver ces tonalités comme suit :

Étape 1 : Assurez-vous que l'émetteur-récepteur portatif est éteint.

Étape 2 : Appuyez et maintenez le bouton Bas **8** enfoncé et appuyez sur le bouton **13** pendant 3 secondes pour allumer l'émetteur-récepteur portatif.

Étape 3 : Si la tonalité des boutons était activée, elle sera maintenant désactivée, et vice versa. La tonalité des boutons sera également désactivée si l'utilisateur règle le volume sur « 0 ».

VERROUILLAGE des boutons du CLAVIER :



Lorsque le verrouillage des boutons est activé, les boutons Haut **5**, Bas **8**, Menu **6** et **7** seront verrouillés.

Étape 1 : Appuyez et maintenez le bouton Menu **6** enfoncé pendant environ 3 secondes, l'icône de verrouillage des boutons **27** apparaîtra sur l'écran **1**.

Étape 2 : Appuyez et maintenez à nouveau le bouton Menu **6** enfoncé pendant 2 secondes pour déverrouiller ces boutons.

La fonction « appel » et la fonction « envoyer » peuvent toujours être utilisées normalement.

Rétro-éclairage de l'écran

Chaque fois que vous appuyez sur un bouton de fonction (sauf sur le bouton PTT **14**, le bouton **13** ou le bouton **12**), l'éclairage de l'écran s'allumera. Cet éclairage s'éteindra automatiquement 5 secondes après la dernière pression sur un bouton.

● **Rangez le produit lorsqu'il est inutilisé**

- Les piles/piles rechargeables doivent être retirées avant le stockage.
- Stockez le produit à l'intérieur, dans un endroit sec et protégé de la lumière directe du soleil, de préférence dans son emballage d'origine.

● **Nettoyage**

- Éteignez le produit avant nettoyage !
- Aucun agent de nettoyage à l'acide, anti-frottement ou solvant ne doit être utilisé, sous peine d'endommager le produit.
- Nettoyer uniquement l'extérieur du produit à l'aide d'un chiffon doux et sec !
- En cas de salissure persistante, un agent de nettoyage doux peut être utilisé.

● Dépannage

Problème	Solution
L'appareil ne s'allume pas.	<p>Option 1 : Remplacez les piles/piles rechargeables du produit.</p> <p>Option 2 : Vérifiez que les piles/piles rechargeables ont été insérés dans le bon sens dans le compartiment des piles, en respectant la polarité.</p> <p>Option 3 : Chargez les piles rechargeables du produit dans le compartiment des piles.</p> <p>Option 4 : Appuyez et maintenez le bouton ON/OFF  enfoncé pendant au moins 3 secondes.</p>
Le chargement ne marche pas	<p>Option 1 : Insérez des nouvelles piles/piles rechargeables.</p> <p>Option 2 : Vérifiez que les piles/piles rechargeables ont été insérés dans le bon sens dans le compartiment des piles, en respectant la polarité.</p> <p>Option 3 : Vérifiez que l'adaptateur électrique (non inclus) est bien branché dans la prise.</p> <p>Option 4 : Vérifiez que les deux extrémités du câble USB sont correctement connectées au socle de chargement et à l'adaptateur d'alimentation (non inclus).</p>
Mauvaise réception ou interférences présentes	<p>Option 1 : Signal faible, éloignez-vous des sources électromagnétiques.</p> <p>Option 2 : Les piles sont usées, remplacez-les par des piles neuves ou rechargez les piles du produit.</p> <p>Option 3 : Essayez de changer de canal pour voir si la qualité s'améliore.</p> <p>Option 4 : La distance entre l'émetteur et le récepteur est trop grande. Rapprochez l'émetteur et le récepteur et réessayez.</p> <p>Option 5 : Aucune communication possible, vérifiez les paramètres du canal.</p> <p>Option 6 : Pas de lecture, vérifiez le réglage du volume.</p>

● Mise au rebut

Emballage :

L'emballage se compose de matières recyclables pouvant être mises au rebut dans les déchetteries locales.



Veillez respecter l'identification des matériaux d'emballage pour le tri sélectif, ils sont identifiés avec des abréviations (a) et des chiffres (b) ayant la signification suivante : 1-7 : plastiques / 20-22 : papiers et cartons / 80-98 : matériaux composite.

Produit :



Les possibilités de recyclage des produits usés sont à demander auprès de votre municipalité.



Le symbole de la poubelle à roulettes barrée ci-contre indique que ce produit est soumis aux dispositions de la directive 2012/19/UE. Cette directive stipule que vous ne devez pas jeter ce produit avec les ordures ménagères mais dans des centres de collecte désignés, des centres de recyclage ou des services d'élimination des déchets.

La mise au rebut est gratuite.

Éliminez correctement pour protéger l'environnement.

Le produit est recyclable, soumis à la responsabilité élargie du fabricant et collecté séparément.

Piles :

Préservez l'environnement et votre santé. Veuillez toujours déposer les piles usagées dans les conteneurs de recyclage appropriés. Vous les trouverez dans les bâtiments publics ou dans les commerces vendant des piles.



Pollution de l'environnement par mise au rebut incorrecte des piles !

Les piles ne doivent pas être mises au rebut dans les ordures ménagères. Elles peuvent contenir des métaux lourds toxiques et doivent être considérées comme des déchets spéciaux. Les symboles chimiques des métaux lourds sont les suivants : Cd = cadmium, Hg = mercure, Pb = plomb. Pour cette raison, veuillez toujours déposer les piles usagées dans les conteneurs de recyclage de la commune.

● Déclaration UE de conformité simplifiée

Le soussigné, OWIM GmbH & Co. KG, Stiftsbergstraße 1, 74167 Neckarsulm, Allemagne, déclare que le produit SET DE TALKIES-WALKIES PMR, HG06837, est conforme aux directives 2014/53/UE et 2011/65/UE.

Le texte complet de la déclaration UE de conformité est disponible à l'adresse internet suivante: www.owim.com



● Garantie et service

● Garantie

Le produit a été fabriqué selon des critères de qualité stricts et contrôlé consciencieusement avant sa livraison. En cas de défaillance, vous êtes en droit de retourner ce produit au vendeur. La présente garantie ne constitue pas une restriction de vos droits légaux.

Ce produit bénéficie d'une garantie de 3 ans à compter de sa date d'achat. La durée de garantie débute à la date d'achat. Veuillez conserver le ticket de caisse original. Il fera office de preuve d'achat.

Si un problème matériel ou de fabrication devait survenir dans 3 ans suivant la date d'achat de ce produit, nous assurons à notre discrétion la réparation ou le remplacement du produit sans frais supplémentaires. La garantie prend fin si le produit est endommagé suite à une utilisation inappropriée ou à un entretien défaillant.

La garantie couvre les vices matériels et de fabrication. Cette garantie ne s'étend ni aux pièces du produit soumises à une usure normale (p. ex. des piles) et qui, par conséquent, peuvent être considérées comme des pièces d'usure, ni aux dommages sur des composants fragiles, comme des interrupteurs, des batteries ou des éléments fabriqués en verre.

● Faire valoir sa garantie

Pour garantir la rapidité d'exécution de la procédure de garantie, veuillez respecter les indications suivantes :

Veuillez conserver le ticket de caisse et la référence du produit (IAN 394862_2107) à titre de preuve d'achat pour toute demande.

Le numéro de référence de l'article est indiqué sur la plaque d'identification, gravé sur la page de titre de votre manuel (en bas à gauche) ou sur un autocollant apposé sur la face arrière ou inférieure du produit.

En cas de dysfonctionnement du produit, ou de tout autre défaut, contactez en premier lieu le service après-vente par téléphone ou par e-mail aux coordonnées indiquées ci-dessous.

Vous pouvez alors envoyer franco de port tout produit considéré comme défectueux au service clientèle indiqué, accompagné de la preuve d'achat (ticket de caisse) et d'une description écrite du défaut avec mention de sa date d'apparition.

● **Service après-vente**

FR Service après-vente France

Tél.: 0800904879

E-Mail: owim@lidl.fr

BE Service après-vente Belgique

Tél.: 080071011

Tél.: 80023970 (Luxembourg)

E-Mail: owim@lidl.be

Gebruikte waarschuwingen en symbolen	Pagina	55
Inleiding	Pagina	56
Beoogd gebruik	Pagina	56
Verklaring met betrekking tot handelsmerken	Pagina	56
Inhoud verpakking	Pagina	57
Veiligheidsopmerkingen	Pagina	57
Beschrijving van de onderdelen	Pagina	62
Technische gegevens	Pagina	63
Voorafgaand aan het gebruik	Pagina	65
Gebruik	Pagina	65
Uw product instellen	Pagina	65
Aan de slag	Pagina	66
Geavanceerde instellingen	Pagina	69
Opbergen indien niet in gebruik	Pagina	73
Reinigen	Pagina	73
Problemen oplossen	Pagina	73
Afvoer	Pagina	74
Vereenvoudigde EU-conformiteitsverklaring	Pagina	75
Garantie en service	Pagina	76
Garantie	Pagina	76
Afwikkeling in geval van garantie	Pagina	77
Service	Pagina	99

Gebruikte waarschuwingen en symbolen

De getoonde symbolen worden gebruikt in de gebruiksaanwijzing, op de verpakking en op de eenheid.



GEVAAR! Dit symbool met het signaalwoord "GEVAAR" geeft een gevaar aan met een hoog risiconiveau dat, als dit niet wordt vermeden, ernstig letsel of de dood kan veroorzaken.



WAARSCHUWING! Dit symbool met het signaalwoord "WAARSCHUWING" geeft een gevaar aan met een gemiddeld risiconiveau dat, als dit niet wordt vermeden, ernstig letsel of de dood zou kunnen veroorzaken.



OPGELET! Dit symbool met het signaalwoord "OPGELET" geeft een gevaar met een laag risiconiveau aan dat, als hier geen aandacht aan wordt besteed, enig of matig letsel ten gevolge kan hebben.



LET OP! Dit symbool met het signaalwoord "LET OP" wijst op mogelijke schade aan eigendommen.



OPMERKING: Dit symbool met het signaalwoord "OPMERKING" biedt aanvullende nuttige informatie.



Gelijkstroom / spanning





Dit actieteken geeft aan dat geschikte beschermende handschoenen gedragen moeten worden! Volg de aanwijzingen om te voorkomen dat handen worden geraakt door voorwerpen of deze raken of in contact komen met thermische of chemische materialen!



WAARSCHUWING! EXPLOSIEGEVAAR!

Een waarschuwing met dit symbool en de woorden "WAARSCHUWING! EXPLOSIEGEVAAR" geeft de mogelijkheid van een ontploffing aan. Het niet opvolgen van deze waarschuwing kan ernstig of fataal letsel en mogelijk schade aan eigendommen veroorzaken. Volg de aanwijzingen onder deze waarschuwing om ernstig letsel te voorkomen, gevaar voor het leven of schade aan eigendommen.

	<p>Dit symbool betekent dat de bedieningsinstructies moeten worden gevolgd voor het gebruik van het product.</p>
	<p>De CE-markering duidt op conformiteit met relevante EU-richtlijnen die van toepassing zijn op dit product.</p>
	<p>De UKCA-markering duidt op conformiteit met relevante GB-richtlijnen die van toepassing zijn op dit product. (Het logo van de UKCA-markering is uitsluitend geldig in Groot-Brittannië.)</p>

PMR-WALKIE TALKIE-SET

● **Inleiding**

Hartelijk gefeliciteerd met de aankoop van uw nieuwe product. U heeft voor een hoogwaardig product gekozen. De gebruiksaanwijzing is een deel van het product. Deze bevat belangrijke aanwijzingen voor veiligheid, gebruik en verwijdering. Maakt U zich voor de ingebruikname van het product met alle bedienings- en veiligheidsvoorschriften vertrouwd. Gebruik het product alleen zoals beschreven en voor de aangegeven toepassingsgebieden. Overhandig alle documenten bij doorgifte van het product aan derden.

● **Beoogd gebruik**

Deze PMR-WALKIE TALKIE-SET (hierna "product" genoemd) is een apparaat voor informatietechnologie. Dit product is bedoeld voor draadloze transmissie van spraakberichten voor buitenactiviteiten op kleine locaties, in hetzelfde gebouw en op de gezichtslijn. Dit product is niet bedoeld voor gebruik in bedrijven of voor ander commercieel gebruik (bijvoorbeeld toepassingen voor kantoorproductiviteit). Gebruik dit product alleen voor privédoeleinden. Alle andere gebruik wordt als onjuist beschouwd. Alle claims als gevolg van onjuist gebruik of als gevolg van niet-geautoriseerde modificaties aan het product vallen buiten de garantie. Dergelijk gebruik is op uw eigen risico.

● **Verklaring met betrekking tot handelsmerken**

- USB® is een gedeponeerd handelsmerk van USB Implementers Forum, Inc.
- Het handelsmerk en de handelsnaam SilverCrest zijn het eigendom

van hun respectieve eigenaren.

- Overige productnamen en producten zijn mogelijk handelsmerken of gedeponeerde handelsmerken van hun respectievelijke eigenaren.

● Inhoud verpakking

- 2 x draagbare walkie talkies
- 1 x oplaadstation
- 1 x USB-kabel (Type A naar Micro-USB) - alleen voor opladen
- 6 x AA Ni-MH oplaadbare batterijen
- 2 x riemklemmen
- 1 x handleiding



Veiligheidsopmerkingen

Maak uzelf voordat u het product gebruikt, bekend met alle veiligheidsinformatie en instructies voor het gebruik. Als u dit product aan anderen geeft, geef dan ook alle documenten mee!

Het product moet voor elk gebruik worden gecontroleerd, een defect of beschadigd apparaat mag niet worden gebruikt.

⚠ WAARSCHUWING! LEVENSGEVAAR EN RISICO VOOR ONGELUKKEN VOOR KINDEREN!

⚠ GEVAAR! VERSTIKKINGSGEVAAR! Laat kinderen nooit zonder toezicht achter met het verpakkingsmateriaal. Het verpakkingsmateriaal vormt een verstikkingsrisico. Kinderen onderschatten deze gevaren. Het verpakkingsmateriaal is geen speelgoed.

- Dit product mag worden gebruikt door kinderen van 8 jaar of ouder en door personen met beperkte fysieke of geestelijke capaciteiten of zonder ervaring en/of kennis, zolang ze onder toezicht staan of instructie krijgen in het veilige gebruik van het product en de bijbehorende risico's begrijpen. Laat kinderen niet spelen met het product. Onderhoud en reiniging mogen niet door kinderen worden uitgevoerd zonder toezicht. Het product is geen speelgoed.

⚠ GEVAAR! Een aantal van de geleverde onderdelen kan worden ingeslikt. Neem direct contact op met een arts als per ongeluk een onderdeel is ingeslikt.

⚠ WAARSCHUWING! Radiostoringen

- Schakel het product uit in vliegtuigen, ziekenhuizen of in de nabijheid van medische elektronische systemen. De overgebrachte draadloze signalen kunnen de werking van gevoelige elektronica beïnvloeden.

- Houd het product ten minste 20 cm uit de buurt van pacemakers of implanteerbare cardioverter-defibrillatoren, omdat de elektromagnetische straling de werking van pacemakers kan beïnvloeden.
- De afgegeven radiogolven kunnen interferentie veroorzaken in gehoorapparaten.
- Plaats of gebruik het product niet in de buurt van brandbare gassen of mogelijk explosieve gebieden (zoals schilderwerkplaatsen) met de draadloze componenten ingeschakeld, omdat de afgegeven radiogolven explosies en brand kunnen veroorzaken.
- Het bereik van de radiogolven is afhankelijk van de omgeving. In het geval van draadloze gegevensoverdracht kan niet worden uitgesloten dat ongeautoriseerde derden de gegevens ontvangen.
- Het product mag niet worden gebruikt in een omgeving met explosiegevaar of in de buurt van ontstekers.

⚠ GEVAAR! Houd batterijen/oplaadbare batterijen buiten het bereik van kinderen. Neem direct contact op met een arts als ze per ongeluk zijn ingeslikt.

- Inslikken kan leiden tot brandwonden, perforatie van zacht weefsel en de dood. Ernstige brandwonden kunnen plaatsvinden binnen 2 uur na inslikken.

⚠ WAARSCHUWING! EXPLOSIEGEVAAR!



Probeer nooit gewone batterijen opnieuw op te laden. Maak geen kortsluiting met batterijen/oplaadbare accu's en maak ze niet open. Dit kan leiden tot oververhitting, brand of openscheuren. Gooi batterijen/oplaadbare accu's nooit in vuur of water. Oefen geen mechanische belasting uit op batterijen.

- De werking met batterijen/oplaadbare batterijen kan alleen plaatsvinden in uitzonderlijke situaties. De batterijen/oplaadbare batterijen moeten direct na gebruik worden verwijderd uit de radio.
- Als niet-oplaadbare batterijen worden gebruikt, mag de walkie talkie niet in het oplaadstation worden geplaatst.
- De walkie talkie heeft ook een USB-laadpoort. Als niet-oplaadbare batterijen worden gebruikt, mogen deze nooit worden aangesloten op de USB-lader via de laadpoort.

Risico van lekkage van batterijen/oplaadbare accu's

Voorkom extreme omstandigheden in de omgeving en temperaturen die invloed kunnen hebben op batterijen/oplaadbare accu's, zoals verwarming / rechtstreeks zonlicht.

In geval van lekkende batterijen/oplaadbare accu's, moet u deze direct uit het product verwijderen om schade te voorkomen.

Vermijd contact van lekkende chemicaliën met de huid, ogen en slijmvliezen. In geval van contact met accuzuur het aangetaste gebied grondig spoelen met voldoende schoon water en roep onmiddellijk medische hulp in.

DRAAG BESCHERMENDE HANDSCHOENEN!



Lekkende of beschadigde batterijen/oplaadbare accu's kunnen brandwonden veroorzaken bij contact met de huid. Draag altijd geschikte beschermende handschoenen als een dergelijk geval optreedt.

Batterijen/ oplaadbare accu's

- Alle batterijen/oplaadbare accu's moeten altijd op hetzelfde moment te worden vervangen.
- Plaats batterijen/oplaadbare accu's volgens de polariteitstekens (+) en (-) op de batterij/oplaadbare accu en het product.
- Maak de contacten van de batterijen/oplaadbaar accu's en in het batterij/oplaadbare accu-vak schoon voordat u deze plaatst!
- Verwijder lege batterijen/oplaadbare accu's onmiddellijk uit het product.
- Gebruik alleen het opgegeven type batterijen/oplaadbare accu's!
- Het gebruik van de verkeerde batterijen / oplaadbare batterijen kan het beschermingsapparaat van het product beschadigen of vernietigen.
- Het gebruik van lithiumbatterijen/oplaadbare batterijen moet worden verboden.
- Verwijder de batterij/oplaadbare accu als het product voor langere tijd niet gebruikt zal worden.
- Onjuist gebruik kan explosies en levensgevaar veroorzaken.
- Gooi geen batterijen/oplaadbare accu's in het vuur of in een hete oven, breek of snijd batterijen/oplaadbare accu's niet. Er bestaat explosiegevaar.
- Een batterij achterlaten in een omgeving met een extreem hoge temperatuur kan leiden tot een explosie of lekkage van brandbare vloeistof of gas.
- Een batterij onderworpen aan extreem lage luchtdruk, wat kan leiden tot een explosie of lekkage van brandbare vloeistof of gas.

⚠ LET OP! GEVAAR VAN SCHADE AAN EIGENDOMMEN

- Plotselinge temperatuurwijzigingen kunnen condensatie binnen het product veroorzaken. Laat het product in dat geval enige tijd acclimatiseren voordat u het gebruikt om kortsluiting te voorkomen.
- Gebruik het product niet in de buurt van warmtebronnen, zoals radiatoren of andere apparaten die warmte afgeven.

- Werp het product niet in het vuur en stel het niet bloot aan hoge temperaturen.
- Open het product nooit. Het bevat geen interne onderdelen die onderhoud behoeven.
- Dit product voldoet aan de IPX4-bescherming tegen spatwater, maar mag niet worden ondergedompeld in water of andere vloeistoffen. Plaats het product niet in de buurt van verpakkingen met water of andere vloeistoffen.

⚠ WAARSCHUWING! Zorg ervoor dat:

- Het product niet wordt gebruikt in de directe omgeving van magnetische velden (zoals luidsprekers).
- Geen brandhaarden (zoals brandende kaarsen) op of in de buurt van het product worden geplaatst.
- Geen voorwerpen in het binnenste van het product worden gestoken.
- Het product nooit wordt onderworpen aan zware schokken en trillingen.
- Plaats het product op een stabiele, vlakke ondergrond en plaats geen zware spullen op de onderdelen.
- Om schade aan het snoer te voorkomen, moet u het niet samenknijpen, buigen of schuren tegen scherpe randen. Houd het snoer tevens uit de buurt van warme oppervlakken en open vuur.
- Leg het snoer zo neer dat per ongeluk lostrekken of erover struikelen niet mogelijk is.
- Dompel de elektrische onderdelen van het product tijdens de reiniging of het gebruik niet onder in water of andere vloeistoffen.
- Alle kabels moeten worden verwijderd van het product en de batterijen moeten worden verwijderd uit de walkie talkies. Voorafgaand aan volgend gebruik moet de apparatuur worden gecontroleerd door een gekwalificeerd persoon.
- Het product mag tijdens het laden niet worden afgedekt.
- OWIM GmbH & Co KG is niet verantwoordelijk voor interferentie met radio's en tv's als gevolg van ongeautoriseerde modificatie van het product.
- De gebruiker van het product is volledig verantwoordelijk voor het corrigeren van interferentie veroorzaakt door dergelijke ongeautoriseerde modificaties van het product, evenals door vervanging van dergelijke producten.
- Het is noodzakelijk om het product te repareren als het op enige wijze is beschadigd, bijvoorbeeld als de behuizing is beschadigd, als vloeistof of voorwerpen in het product zijn beland of als het product is blootgesteld aan regen of vocht.
- Tevens is reparatie nodig als het product niet goed werkt of is gevallen. Als er rook of vreemde geluiden of geuren uit de apparatuur komen, schakel dit dan direct uit en verwijder de batterijen. In

dergelijke gevallen mag u het product niet gebruiken totdat het is geïnspecteerd door geautoriseerd onderhoudspersoneel. Laat het product uitsluitend repareren door gekwalificeerd personeel. Open nooit de behuizing van het product.

- Raadpleeg de voorschriften en wetten in het land van gebruik. In sommige landen is het verboden om uw PMR-walkie talkie te gebruiken tijdens het rijden van een voertuig, in welk geval u uw voertuig naast de weg moet stoppen voordat u het gebruikt.
- De walkie talkie mag nooit met een beschadigde antenne worden gebruikt. Zelfs als de isolatie van de antenne beschadigd is, moet het gebruik van de walkie talkie worden gestopt.
- Het apparaat voldoet aan de RF-blootstellingsrichtlijnen wanneer het wordt gebruikt tegen het gezicht op een afstand van ten minste 25 mm of wanneer het op een afstand van ten minste 0 mm van het lichaam wordt geplaatst. Wanneer een draagtas, riemklem of andere vorm van apparaathouder wordt gebruikt op het lichaam, mag deze geen metaal bevatten en moet deze ten minste de bovengenoemde afstand tot het lichaam bevatten.
- Houd altijd zoveel mogelijk afstand tot de antenne. De antenne mag tijdens het gebruik niet worden aangeraakt.
- Kijk niet direct in de lichtbundel van het LED-licht. De verlichting is niet bedoeld voor huishoudelijk gebruik.
- Gebruik de riemklem als u de walkie talkie wilt meenemen.
- Het laadstation voldoet aan geen enkele beschermingsklasse tegen druppelend of spattend water. Het moet weg worden gehouden van druppelend en spattend water.
- Het oplaadstation heeft een stroomverbruik van 550 mA. Het gebruik van een USB-poort of een PC of notebook moet worden vermeden.

Raadpleeg de voorschriften en wetten in het land van gebruik:

- Schakel uw PMR uit in een vliegtuig en wanneer het cabinepersoneel u als zodanig instrueert. U moet de instructies van het cockpit- en cabinepersoneel van de luchtvaartmaatschappij opvolgen bij het gebruik van het product.
- Schakel het product uit wanneer u signalen tegenkomt die u aangeven dat te doen. Ziekenhuizen en medische voorzieningen kunnen apparaten gebruiken die gevoelig zijn voor RF-velden.
- In sommige landen is het verboden om uw PMR-walkie talkie te gebruiken tijdens het rijden van een voertuig, in welk geval u uw voertuig naast de weg moet stoppen voordat u het gebruikt.
- Raak de antenne niet aan bij het zenden, aangezien dit kan leiden tot een afgenomen bereik.

● Beschrijving van de onderdelen

Raadpleeg de uitklapbare pagina's.

Walkie talkie

- 1 Display
- 2 Antenne
- 3 2,5mm aansluiting voor headset (met rubber klepje)
- 4 LED-lamp
- 5 Omhoog-knop
- 6  Menuknop
- 7  Monitor/ Kanaalscan-knop
- 8 Omlaag-knop
- 9 USB oplaad-poort (met rubber klepje)
- 10 Microfoon
- 11 Luidspreker
- 12  AAN/UIT-knop lamp
- 13  Belknop/ Stroom AAN/UIT
- 14 PTT-knop
- 15 Riemklem
- 16 Vergrendeling deksel batterijvak
- 17 Laadcontacten

Oplaadstation

- 18 Micro-USB-aansluiting
- 19 Laadcontacten

Items op displaypaneel

- 20 Dubbel kanaal-pictogram
- 21 Scan-pictogram
- 22 VOX-pictogram
- 23 Batterijniveau-indicator
- 24 Ontvangstpictogram (RX)
- 25 Transmissiepictogram (TX)
- 26 Subkanaalindicatie (CTCSS/ DCS)

27 Knopvergrendeling-pictogram

28 Luidsprekervolume

29 Transmissiekanaal

Overige items

30 USB-kabel (Type A naar Micro-USB) - alleen voor opladen

31 Gebruikershandleiding

● Technische gegevens

Draagbare walkie talkies

Kanalen:	16
Subcode:	CTCSS 38/DCS 83
Frequentie:	446,00625 - 446,19375 Mhz
Band:	446 PMR
Hoogste gemelde SAR VOX (100% bedrijfscyclus)	
Voor gezicht:	0,290 W/kg
Op het lichaam:	0,733 W/kg
Drukken om te spreken (50% bedrijfscyclus)	
Voor gezicht:	0,145 W/kg
Op het lichaam:	0,366 W/kg
Voedingsuitgang:	<27 dBm
Bereik:	Tot 10 km (Open veld)*
Verzendkracht:	≤500 mW ERP
Modulatietype:	FM-F3E
Kanaalscheiding:	12,5 kHz
Gewone batterijen/ oplaadbare accu's:	3x AA batterijen of 3x oplaadbare AA NiMH batterijen
Micro USB- ingangsspanning/-stroom:	5 V  , 550mA

Stekker voor de headset:	Stekker van 2,5 mm
--------------------------	--------------------

Bedrijfstemperatuurlimieten:	0 - 40 °C
------------------------------	-----------

Opslagtemperatuurbereik:	0 - 45 °C
--------------------------	-----------

Vochtigheid (geen condens):	10 tot 70 % RV
-----------------------------	----------------

Afmetingen (L x B x H):	175 x 54 x 33 mm
-------------------------	------------------

Gewicht (zonder batterijen/ oplaadbare accu's):	122,6 g
--	---------

IP standaard:	IPX4
---------------	------

Oploadstation

Micro USB- ingangsspanning/-stroom:	5 V $\overline{\text{---}}$, 550mA
--	-------------------------------------

Bedrijfstemperatuurlimieten:	0 - 40 °C
------------------------------	-----------

Opslagtemperatuurbereik:	0 - 45 °C
--------------------------	-----------

Opslagvochtigheid (geen condens):	10 tot 70 % RV
-----------------------------------	----------------

Afmetingen (L x B x H):	50 x 140 x 82 mm
-------------------------	------------------

Gewicht:	91,3g
----------	-------

* **i** **OPMERKING:** Het communicatiebereik wordt berekend op basis van optimale omstandigheden, zonder obstakels. Het werkelijke bereik is afhankelijk van het terrein en de omstandigheden. De specificatie en het ontwerp kunnen zonder kennisgeving worden gewijzigd.

● Voorafgaand aan het gebruik

i **OPMERKING:**

- Controleer voor het gebruik of de inhoud van de verpakking volledig en onbeschadigd is.
- Alle onderdelen moeten worden uitgepakt en het verpakkingsmateriaal moet volledig worden verwijderd.
- Verwijder eerst de beschermende film van de schermen van beide walkie talkies.

● Gebruik

● Uw product instellen

Installeren/verwijderen van de riemklem (zie afb. C)

Installeren van de riemklem

Schuif de riemklem **15** in de gleuf aan de achterkant van de walkie talkie. U moet de riemklem **15** op zijn plaats horen klikken.

Verwijderen van de riemklem

Om de riemklem **15** van de walkie talkie te verwijderen, laat u de riemklemblokkering los. Zodra deze ontgrendeld is, schuift u de riemklem uit de gleuf.

Plaatsen/vervangen van de batterijen (zie afb. A)

Stap 1: Verwijder de riemklem **15**.

Stap 2: Ontgrendel de klep van het batterijvak **16** en verwijder de klep van het batterijvak.

Stap 3: Plaats 3 AA-batterijen/oplaadbare batterijen in het batterijvakje met de juiste polariteit en zorg ervoor dat de positieve + en negatieve - van de batterijen/oplaadbare batterijen en de batterijpolen in het batterijvakje op elkaar zijn afgestemd.

Stap 4: Monteer de klep van het batterijvak en vergrendel het weer met de vergrendeling **16**.

Stap 5: Plaats de riemklem **15** terug op zijn plaats.

Opladen van de oplaadbare batterijen (zie afb. B)

Dit product kan zowel alkaline als Ni-MH oplaadbare batterijen gebruiken. Als u ervoor kiest om oplaadbare batterijen te gebruiken op uw walkie talkie, volg dan de informatie in dit hoofdstuk.

Instellen van het laadstation:

Stap 1: Zorg ervoor dat u het laadstation op een vlakke, stabiele ondergrond plaatst.

Stap 2: Steek de USB-kabel in de Micro-USB-aansluiting **18** van het laadstation.

Stap 3: Sluit de USB-kabel aan op een USB-voeding (niet meegeleverd). Sluit de USB-voeding aan op een goed toegankelijk stopcontact.

Stap 4: Plaats de walkie talkies op het laadstation.

U kunt de laadstatus zien op de batterijniveau-indicator **23** om de laadstatus van de batterij te controleren. De totale oplaadtijd is ongeveer 16 uur.

U kunt de handontvangers ook direct opladen zonder het oplaadstation te gebruiken. Open het rubberen klepje van de USB-laadaansluiting **9** voordat u de Micro-USB-stekker in de USB-laadaansluiting **9** steekt. Sluit de USB type A-stekker aan op een USB-voeding, en sluit de USB-voeding vervolgens aan op een nabijgelegen stopcontact.

De batterijniveau-indicator **23** in de rechterbovenhoek van het display beweegt zich tijdens het laden.



Aansluiten van de headset

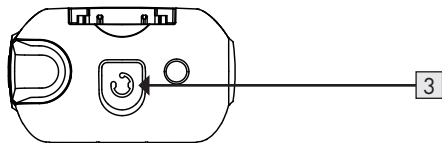

Aan de bovenzijde van de walkie talkie bevindt zich een 2,5 mm aansluiting voor een headset **3**.

Open het rubberen klepje en steek vervolgens uw headset (niet meegeleverd) in deze aansluiting.

● Aan de slag

i OPMERKING: De walkie talkies werken samen en moeten met elkaar communiceren via hetzelfde communicatiekanaal en dezelfde CTCSS (Continuous Tone-Coded Squelch System), of DCS-code (Digital Code Squelch). Ook zullen ze binnen een bereik van 10 km in een open veld moeten werken, omdat gebouwen, bossen en gebieden met een hoge ligging het bereik kunnen verkleinen. Op een vrij kanaal kunnen anderen die een PMR walkie talkie of ontvanger hebben uw gesprek volgen.

De walkie talkie AANzetten

Om de walkie talkie aan te zetten, houdt u de knop **13** minstens 3 seconden ingedrukt. Daarna hoort u een geluidssignaal en wordt het huidige ingestelde kanaal op het display **1** weergegeven. Op dit moment staat de walkie talkie in de ontvangstmodus.

De walkie talkie UITschakelen

Om de walkie talkie UIT te schakelen houdt u de knop **13** minstens 3 seconden ingedrukt. Daarna hoort u een geluidssignaal en wordt het display **1** uitgeschakeld.

Instellen van het volume

Druk op de omhoog-knop **5** om het audio volume te verhogen. Het volumebereik van de luidspreker wordt aangegeven tussen 0 en 7L, (het hoogste volume is 7L en het laagste volume is 0L).



Het ingestelde volume wordt gedurende ongeveer 8 seconden knipperend op het display weergegeven en wordt vervolgens automatisch opgeslagen. Als u het volume instelt op "0", verschijnt er ook "x" naast het luidsprekersymbool.

AAN/UIT-schakelen van LED-lampje

U kunt de LED-lamp op elk moment inschakelen door op de AAN/UIT-knop van de zaklamp te drukken **12**.

i **OPMERKING:** Alle instellingen worden automatisch opgeslagen na ongeveer 8 seconden en de walkie talkie gaat dan weer naar de stand-bymodus.

Een ander kanaal instellen (Totaal 16 PMR-radiokanalen)



Beide PMR-walkie talkies moeten op hetzelfde kanaal worden ingesteld om te kunnen communiceren.

Stap 1: Druk eenmaal op de Menu-knop **6** en de indicator van het verbindingkanaal **29** zal beginnen te knipperen.

Stap 2: Druk op de omhoog-knop **5** of de omlaag-knop **8** om het gewenste kanaal te selecteren voor beide draagbare zendontvangers.

Stap 3: Druk op de PTT-knop **14** om te bevestigen.

i OPMERKING: Wanneer u de walkie talkies gebruikt, kunnen alle apparaten die op hetzelfde kanaal zijn ingesteld, deelnemen aan het gesprek.

Verbinding



i OPMERKING: Alle PMR-walkie talkies binnen het bereik en ingesteld op hetzelfde kanaal, het ontvangtsymbool verschijnt en het bericht wordt afgespeeld.

Stap 1: Houd de PTT-knop ingedrukt **14**. Het bovenstaande verbindingsicoon zal in het display **1** verschijnen.





Stap 2: Houd de walkie talkie op ongeveer 3 tot 5 cm van uw mond en spreek in de microfoon **10**.

Stap 3: Laat de PTT-knop **14** los wanneer u klaar bent met het inspreken van uw bericht.

Batterijstatusindicator



Als het product AAN staat, wordt de batterij-indicator **23** rechtsboven in het display **1** weergegeven.

-  Oplaadbare batterijen volledig opgeladen.
-  Oplaadbare batterijen 2/ 3 opgeladen.
-  Oplaadbare batterijen 1/ 3 opgeladen.
-  Oplaadbare batterijen leeg.

Wanneer de batterijen nog tot 1/3 geladen zijn, klinkt er om de 10 minuten een dubbele pieptoon, als u dit hoort, moeten de oplaadbare batterijen worden opgeladen. De signaaltoon wordt tevens afgegeven na elke uitzending.

● Geavanceerde instellingen

CTCSS (Continuous Tone-Coded Squelch System)/

DCS (Digital Code Squelch)

Om te voorkomen dat u andere signalen uit de omgeving ontvangt, kunt u CTCSS- of DCS-technologie aanvragen door de informatie in dit hoofdstuk te volgen.

De driecijferige CTCSS- of DCS-code is een toonfrequentie die de walkie talkies zullen gebruiken voor de verbinding. Twee walkie talkies die op hetzelfde kanaal zijn ingesteld en dezelfde CTCSS- of DCS-code kunnen naar elkaar luisteren. Geen enkele andere walkie talkie zal op hetzelfde kanaal gehoord worden, tenzij hij dezelfde CTCSS- of DCS-code gebruikt.

Dit product ondersteunt in totaal 38 analoge CTCSS (1 tot 38) en 83 digitale DCS (39 tot 121) codes. Elke ontvanger die op hetzelfde kanaal is afgestemd en dezelfde CTCSS- of DCS-code gebruikt, kan uw bericht beluisteren.

Instellen van de subkanaal CTCSS/ DCS-code



Door een subkanaal in te stellen kunt u niet worden gestoord door andere walkie talkies die op hetzelfde kanaal verbonden zijn of door andere bronnen die dezelfde frequentie gebruiken.

Stap 1: Druk tweemaal op de Menu-knop **[6]** en de indicator van het subkanaal **[26]** zal beginnen te knipperen.

Stap 2: Gebruik de omhoog-knop **[5]** of de omlaag-knop **[8]** om het gewenste subkanaal (1 - 121) in te stellen of schakel deze functie uit door "0" te selecteren.

Stap 3: Druk op de PTT-knop **[14]** om te bevestigen welk kanaal u wenst te gebruiken.

Uitschakelen van de CTCSS/DCS-code

Om de CTCSS of DCS-code uit te schakelen, moet u de code "0" selecteren. "0" zal in het menu verschijnen.

(i) OPMERKING: Walkie talkies met een subkanaal "0" kunnen alle signalen op dat kanaal ontvangen, ook wanneer u een subkanaal op uw walkie talkie hebt ingesteld.

Kanaalbewaking

U kunt deze functie gebruiken om de ruisonderdrukking uit te schakelen, zodat u ook kunt luisteren naar zwakke zenders op het huidige kanaal.

Stap 1: Houd de knop Monitor/Kanaalscan [7] 3 seconden ingedrukt om de ruisonderdrukking uit te schakelen en het kanaal te monitoren.

Stap 2: Laat de knop [7] los om de ruisonderdrukking weer in te schakelen.

Stemgestuurde zendfunctie (VOX)



De walkie talkie zal beginnen met verbinden zodra hij uw stem detecteert, zoals bij het gebruik van de handsfree-functie van uw mobiele telefoon. Hierdoor kunt u een bericht verzenden zonder de PTT-toets in te drukken [14]. Het gebruik van deze functie wordt niet aanbevolen wanneer u zich in een lawaaierige of winderige omgeving bevindt.

Stap 1: Druk viermaal op de menu-knop [6]. Het VOX-icoon [22] zal oplichten op het display en de huidige VOX-instelling zal op het display [1] knipperen.

Stap 2: Druk op de omhoog-knop [5] om de gevoeligheid van de VOX-functie in te stellen. Hoe hoger u deze waarde instelt, hoe gevoeliger de VOX-functie wordt. U kunt een waarde instellen van "1" tot "3".

Stap 3: Om de VOX uit te schakelen stelt u de waarde in op "0".

Stap 4: Druk op de PTT-knop [14] om de instellingen te bevestigen.

i OPMERKING: Wij raden aan om deze functie te gebruiken in combinatie met een headset. Houd er rekening mee dat het een seconde kan duren nadat u bent begonnen met praten voordat de walkie talkie begint te zenden.

Kanaal zoeken



Gebruik deze functie om alle actieve kanalen (1-16) in de buurt te zoeken.

Stap 1: Druk kort op de knop [7] om te beginnen met zoeken.

Stap 2: Druk kort op de omhoog-knop [5] of de omlaag-knop [8] om door te blijven zoeken indien u alleen ruis hoort op een bepaald kanaal.

Stap 3: Als de ontvangst van hetzelfde kanaal tijdens het zoeken behouden blijft, kunt u dit kanaal uit de zoekopdracht verwijderen door de omhoog-knop **5** of de omlaag-knop **8** gedurende 2 seconden ingedrukt te houden. Dan wordt de zoekopdracht hervat, maar het geselecteerde kanaal wordt overgeslagen.

i OPMERKING: U kunt een kanaal niet verwijderen als de walkie talkie hierop is ingesteld toen de zoekopdracht werd gestart. De volgende keer dat u een kanaalzoekopdracht start, worden alle kanalen opnieuw gezocht.

Stap 4: Druk opnieuw op de Monitor/Kanaalscan-knop **7** om het scannen te stoppen.

Dubbel kanaal zoeken

Gebruik de 2-kanaalszoeker om achtereenvolgens het kanaal te monitoren waarop de draagbare zendontvanger op dat moment is ingesteld en een 2e kanaal.

Stap 1: Druk vijfmaal op de menu-knop **6** en het "2CH" icoon **20** zal verschijnen op het display **1**.

Stap 2: Gebruik op de omhoog-knop **5** of de omlaag-knop **8** om het 2e kanaal te selecteren ('OF' betekent UIT)

Stap 3: Druk op de PTT-knop **14** om te bevestigen.

Stap 4: Herhaal deze instructies en selecteer de optie 'OF' in stap 2 om deze functie uit te schakelen.

De twee kanalen die gemonitord zijn, worden afwisselend op het display weergegeven. Als het tweede gemonitorde kanaal wordt weergegeven, verschijnt "2CH" ook in het display.

Oproepwaarschuwingstonen (CA)



De oproeptoon is een geluidssignaal dat andere stations waarschuwt dat u een bericht wilt verzenden. Dit product heeft 20 verschillende oproeptonen.

De oproeptoon selecteren:

Stap 1: Druk driemaal op de menu-knop **6**. De aanduiding "CA" verschijnt op het display **1** en het nummer van de huidige oproeptoon knippert en de oproeptoon is te horen.

Stap 2: Druk op de omhoog-knop **5** of de omlaag-knop **8** om een andere oproeptoon in te stellen.

Stap 3: Druk op de PTT-knop **14** om de geselecteerde oproepwaarschuwingstonen te bevestigen. U kunt de functie gebruiken door op de Belknop te drukken **13**. De beltoon wordt dan verzonden.

i **OPMERKING:** "0" = Toon UIT

Roger Pieptoon AAN/UIT

Als deze functie is ingeschakeld, klinkt er een signaaltoon aan de ontvangende kant zodra u stopt met zenden. De ontvangende persoon weet nu wanneer hij of zij terug kan praten.

Stap 1: Zorg ervoor dat de draagbare walkie talkie UITgeschakeld staat.

Stap 2: Hou de omhoog-knop **5** ingedrukt en druk de knop **13** 3 seconden lang naar beneden om de walkie talkie IN te schakelen.

Stap 3: Als de Roger pieptoon was ingeschakeld, zal deze nu worden uitgeschakeld, en vice versa.

Toetstonen AAN/UIT

Toetstonen zijn de tonen die klinken bij het indrukken van een toets. U kunt deze tonen als volgt in- of uitschakelen:

Stap 1: Zorg ervoor dat de draagbare walkie talkie UITgeschakeld staat.

Stap 2: Hou de omhoog-knop **8** ingedrukt en druk de knop **13** 3 seconden lang naar beneden om de walkie talkie in te schakelen.

Stap 3: Als de toetstonen zijn ingeschakeld, zal deze nu worden uitgeschakeld, en vice versa. De toetstonen worden ook uitgeschakeld als de gebruiker het volume op "0" zet.

Toetsenvergrendeling:



Wanneer de toetsenvergrendeling is ingeschakeld, zijn de omhoog-knop **5**, omlaag-knop **8**, Menu-knop **6** en knop **7** vergrendeld.

Stap 1: Houd de Menu-knop **6** ingedrukt totdat na ca. 3 seconden het toetsenvergrendelings-icoon **27** op het display **1** verschijnt.

Stap 2: Houd de Menu-knop **6** opnieuw 2 seconden ingedrukt om de toetsen te ontgrendelen.

De "oproepfunctie" en de "zend"-functie kunnen nog steeds normaal worden gebruikt.

Achtergrondverlichting Display

Elke keer dat u op een functietoets drukt (behalve de PTT-toets **14**, de knop **13** of de knop **12**) gaat de achtergrondverlichting van het display branden. Deze verlichting schakelt automatisch uit binnen 5 seconden na het indrukken van de laatste knop.

● **Opbergen indien niet in gebruik**

- Verwijden batterijen/ oplaadbare accu's voordat u het product opbergt.
- Berg het product op een droge plek binnenshuis op dat is beschermt tegen rechtstreeks zonlicht, bij voorkeur in de originele verpakking.

● **Reinigen**

- Schakel het product uit voordat u het reinigt!
- Gebruik geen zure, schurende of oplossende reinigingsmiddelen omdat deze het product kunnen beschadigen.
- Maak alleen de buitenkant van het product schoon met een zachte, droge doek.
- Bij hardnekkig vuil kunt u een zacht reinigingsmiddel gebruiken.

● **Problemen oplossen**

Probleem	Oplossing
Het apparaat schakelt niet in.	Optie 1: Vervang het product met nieuwe batterijen/oplaadbare accu's. Optie 2: Zorg ervoor dat de batterijen/oplaadbare accu's in het batterijvak zitten met de juiste polariteit. Optie 3: Laad de oplaadbare accu's van het product op in het batterijvak, Optie 4: Zorg ervoor dat u de AAN/UIT-knop 13 minstens 3 seconden lang ingedrukt houdt.

Probleem	Oplossing
Laad niet op	<p>Optie 1: Plaats nieuwe batterijen/oplaadbare accu's.</p> <p>Optie 2: Zorg ervoor dat de batterijen/oplaadbare accu's in het batterijvak zitten met de juiste polariteit.</p> <p>Optie 3: Controleer of de voedingsadapter (niet meegeleverd) correct in het stopcontact zit.</p> <p>Optie 4: Controleer of beide uiteinden van de USB-kabel goed zijn aangesloten op het oplaadstation en de voedingsadapter (niet meegeleverd).</p>
Slechte ontvangst of interferentie.	<p>Optie 1: Zwak signaal, stap uit de buurt van elektromagnetische bronnen.</p> <p>Optie 2: Batterij bijna leeg, plaats nieuwe batterijen of laad uw product opnieuw helemaal op.</p> <p>Optie 3: Probeer naar andere kanalen te schakelen om te zien of de kwaliteit beter wordt.</p> <p>Optie 4: De afstand tussen de zender en de ontvanger is te groot. Beweeg de zender en de ontvanger dichterbij elkaar en probeer het opnieuw.</p> <p>Optie 5: Geen communicatie mogelijk, controleer kanaalinstellingen.</p> <p>Optie 6: Geen afspelen, controleer volume-instelling.</p>

● Afvoer

Verpakking:

De verpakking bestaat uit milieuvriendelijke grondstoffen die u via de plaatselijke recyclingcontainers kunt afvoeren.



Neem de aanduiding van de verpakkingsmaterialen voor de afvalscheiding in acht. Deze zijn gemarkeerd met de afkortingen (a) en een cijfers (b) met de volgende betekenis: 1-7: kunststoffen / 20-22: papier en vezelplaten / 80-98: composietmaterialen.

Product:



Uw gemeentelijke overheid verstrekt informatie over de mogelijkheden om het uitgediende product af te voeren.



Het hiernaast afgebeelde symbool van een doorgestreepte vuilniscontainer op wieltjes geeft aan dat dit apparaat voldoet aan de richtlijn 2012/19/EG. Deze richtlijn houdt in dat u dit apparaat aan het einde van de gebruiksduur niet via het normale huisvuil mag afvoeren, maar dat u het op een speciaal hiervoor ingericht inzamelpunt, bij een milieupark of afvalverwerkend bedrijf af moet geven.

Deze afvoer is voor u gratis.

Ontzie het milieu en voer producten op een correcte manier af.

Het product kan worden gerecycled, is onderhevig aan een uitgebreide fabrikant-verantwoordelijkheid en wordt afzonderlijk ingezameld.

Batterijen:

Houd rekening met het milieu en uw persoonlijke gezondheid. Geef verbruikte batterijen altijd af bij het KCA of verzamelpunten. Deze zijn te vinden in tal van openbare gebouwen en winkels waar u batterijen kunt kopen.



Milieuschade door onjuiste afvoer van de batterijen!

Batterijen mogen niet via het huisafval worden afgevoerd. Ze kunnen giftige zware metalen bevatten en vallen onder het chemisch afval. De chemische symbolen van de zware metalen zijn: Cd = cadmium, Hg = kwik, Pb = lood. Geef lege batterijen daarom af bij een gemeentelijk inzamelpunt.

● Vereenvoudigde EU-conformiteitsverklaring

Hierbij verklaart OWIM GmbH & Co. KG, Stiftsbergstraße 1, 74167 Neckarsulm, DUITSLAND dat het product PMR-WALKIE TALKIE-SET, HG06837, voldoet aan de richtlijnen 2014/53/EU en 2011/65/EU.

De volledige tekst van de EU-conformiteitsverklaring kan worden geraadpleegd op het volgende internetadres: www.owim.com



● **Garantie en service**

● **Garantie**

Het product wordt volgens strenge kwaliteitsrichtlijnen zorgvuldig geproduceerd en voor levering grondig getest. In geval van schade aan het product kunt u rechtmatig beroep doen op de verkoper van het product. Deze wettelijke rechten worden door onze hierna vermelde garantie niet beperkt.

Op dit product verlenen wij 3 jaar garantie vanaf aankoopdatum. De garantieperiode start op de dag van aankoop. Bewaar de originele kassabon alstublieft. Dit document is nodig als bewijs voor aankoop.

Wanneer binnen 3 jaar na de aankoopdatum van dit product een materiaal- of productiefout optreedt, dan wordt het product door ons – naar onze keuze – gratis voor u gerepareerd of vervangen. Deze garantie komt te vervallen als het product beschadigd wordt, niet correct gebruikt of onderhouden wordt.

De garantie geldt voor materiaal- en productiefouten. Deze garantie is niet van toepassing op productonderdelen, die onderhevig zijn aan normale slijtage en hierdoor als aan slijtage onderhevige onderdelen gelden (bijv. batterijen) of voor beschadigingen aan breekbare onderdelen, zoals bijv. schakelaars, accu's of dergelijke onderdelen, die gemaakt zijn van glas.

● **Afwikkeling in geval van garantie**

Om een snelle afhandeling van uw reclamatie te waarborgen dient u de volgende instructies in acht te nemen:

Houd bij alle vragen alstublieft de kassabon en het artikelnummer (IAN 394862_2107) als bewijs van aankoop bij de hand.

Het artikelnummer vindt u op de typeplaat, ingegraveerd, op het titelblad van uw handleiding (linksonder) of als sticker op de achter- of onderzijde.

Wanneer er storingen in de werking of andere gebreken optreden, dient u eerst telefonisch of per e-mail contact met de onderstaande serviceafdeling op te nemen.

Een als defect geregistreerd product kunt u dan samen met uw aankoopbewijs (kassabon) en vermelding van de concrete schade alsmede het tijdstip van optreden voor u franco aan het u meegedeelde servicepunt verzenden.

● Service

NL Service Nederland

Tel.: 08000225537

E-Mail: owim@lidl.nl

BE Service België

Tél.: 080071011

Tél.: 80023970 (Luxembourg)

E-Mail: owim@lidl.be

Verwendete Warnhinweise und Symbole	Seite	79
Einleitung	Seite	80
Bestimmungsgemäße Verwendung	Seite	80
Markenhinweise	Seite	81
Lieferumfang	Seite	81
Sicherheitshinweise	Seite	81
Teilebeschreibung	Seite	86
Technische Daten	Seite	87
Vor der Verwendung	Seite	89
Bedienung	Seite	89
Ihr Produkt einrichten	Seite	89
Erste Schritte	Seite	91
Erweiterte Einstellungen	Seite	93
Lagerung bei Nichtbenutzung	Seite	97
Reinigung	Seite	97
Fehlerbehebung	Seite	98
Entsorgung	Seite	99
Vereinfachte EU-Konformitätserklärung	Seite	100
Garantie und Service	Seite	100
Garantie	Seite	100
Abwicklung im Garantiefall	Seite	100
Service	Seite	101

Verwendete Warnhinweise und Symbole

Die dargestellten Symbole werden in der Bedienungsanleitung, auf der Verpackung und auf dem Gerät verwendet.



GEFAHR! Dieses Symbol mit dem Signalwort „GEFAHR“ bezeichnet eine Gefährdung mit einem hohen Risikograd, die, wenn sie nicht vermieden wird, eine schwere Verletzung oder den Tod zur Folge hat.



WARNUNG! Dieses Symbol mit dem Signalwort „WARNUNG“ bezeichnet eine Gefährdung mit einem mittleren Risikograd, die, wenn sie nicht vermieden wird, eine schwere Verletzung oder den Tod zur Folge haben kann.



VORSICHT! Dieses Symbol mit dem Signalwort „VORSICHT“ bezeichnet eine Gefährdung mit einem niedrigen Risikograd, die, wenn sie nicht vermieden wird, eine geringe oder mäßige Verletzung zur Folge haben kann.



ACHTUNG! Dieses Symbol weist in Kombination mit dem Signalwort „ACHTUNG“ auf einen möglichen Sachschaden hin.



HINWEIS: Dieses Symbol mit dem Signalwort „HINWEIS“ bietet weitere nützliche Informationen.



Gleichstrom/-spannung



Dieses Gebotszeichen weist darauf hin geeignete Schutzhandschuhe zu tragen! Folgen Sie den Anweisungen dieser Warnung, um Handverletzungen durch Gegenstände oder den Kontakt mit heißen oder chemischen Materialien zu vermeiden!

	<p>WARNUNG! EXPLOSIONSGEFAHR! Eine Warnung, welche mit diesem Zeichen und den Worten „WARNUNG! EXPLOSIONSGEFAHR!“ versehen ist, weist auf eine mögliche Explosionsgefahr hin. Wird ein solcher Warnhinweis nicht befolgt, kann das ernsthafte Verletzungen nach sich ziehen oder tödlich enden und möglichen Sachschaden nach sich ziehen. Folgen Sie den Anweisungen dieser Warnung, um Lebensgefahr, schwerwiegende Verletzungen oder Sachschäden zu vermeiden!</p>
	<p>Dieses Symbol bedeutet, dass vor der Verwendung des Produkts die Bedienungsanleitung beachtet werden muss.</p>
	<p>Das CE-Zeichen bestätigt Konformität mit den für das Produkt zutreffenden EU-Richtlinien.</p>
	<p>Das UKCA-Zeichen bestätigt Konformität mit den für das Produkt zutreffenden Richtlinien in Großbritannien (Das UKCA-Zeichen gilt nur für Großbritannien.)</p>

PMR-SPRECHFUNK-SET

● Einleitung

Wir beglückwünschen Sie zum Kauf Ihres neuen Produkts. Sie haben sich damit für ein hochwertiges Produkt entschieden. Die Bedienungsanleitung ist Teil dieses Produkts. Sie enthält wichtige Hinweise für Sicherheit, Gebrauch und Entsorgung. Machen Sie sich vor der Benutzung des Produkts mit allen Bedien- und Sicherheitshinweisen vertraut. Benutzen Sie das Produkt nur wie beschrieben und für die angegebenen Einsatzbereiche. Händigen Sie alle Unterlagen bei Weitergabe des Produkts an Dritte mit aus.

● Bestimmungsgemäße Verwendung

Das PMR-SPRECHFUNK-SET (nachfolgend als „Produkt“ bezeichnet) ist ein IT-Gerät. Dieses Produkt ist für die drahtlose Übertragung von Sprachnachrichten für Outdoor-Aktivitäten an kleinen Standorten, im

selben Gebäude und mit Sichtkontakt vorgesehen. Dieses Produkt ist nicht für die Verwendung in Unternehmen oder für andere gewerbliche Zwecke (z. B. Büro-Anwendungen) vorgesehen. Verwenden Sie dieses Produkt nur für private Zwecke. Jede andere Verwendung gilt als unsachgemäß. Ansprüche aufgrund unsachgemäßer Verwendung oder aufgrund unbefugter Änderungen am Produkt werden vom Garantieumfang nicht erfasst. Eine derartige Verwendung erfolgt auf Ihre eigene Gefahr.

● Markenhinweise

- USB® ist eine eingetragene Marke von USB Implementers Forum, Inc.
- Die Marke und der Handelsname SilverCrest stehen im Eigentum der jeweiligen Inhaber.
- Alle anderen Namen und Produkte sind Marken oder eingetragene Marken ihrer jeweiligen Eigentümer.

● Lieferumfang

- 2 x Handfunkgeräte
- 1 x Ladeschale
- 1 x USB-Kabel (Typ A auf Micro-USB) - nur zum Aufladen
- 6 x Ni-MH-Akkus, AA
- 2 x Gürtelklemmen
- 1 x Bedienungsanleitung



Sicherheitshinweise

Machen Sie sich vor der Verwendung des Produktes mit allen Sicherheitshinweisen und Gebrauchsanweisungen vertraut! Wenn Sie dieses Produkt an andere weitergeben, geben Sie auch alle Dokumente weiter!

Das Produkt muss vor jeder Verwendung überprüft werden, ein defektes oder beschädigtes Gerät darf nicht verwendet werden.

⚠️ WARNUNG! LEBENSGEFAHR UND UNFALLGEFAHR FÜR SÄUGLINGE UND KINDER!

⚠️ GEFAHR! ERSTICKUNGSGEFAHR! Lassen Sie Kinder mit dem Verpackungsmaterial nicht unbeaufsichtigt. Das Verpackungsmaterial stellt eine Erstickungsgefahr dar. Kinder unterschätzen häufig die damit verbundenen Gefahren. Das Verpackungsmaterial ist kein Spielzeug.

- Dieses Produkt kann von Kindern ab 8 Jahren und darüber sowie von Personen mit verringerten physischen, sensorischen oder mentalen Fähigkeiten oder Mangel an Erfahrung und Wissen benutzt werden, wenn sie beaufsichtigt oder bezüglich des sicheren Gebrauchs des Produktes unterwiesen wurden und die daraus resultierenden Gefahren verstehen. Kinder dürfen nicht mit dem Produkt spielen. Reinigung und Benutzerwartung dürfen nicht von Kindern ohne Beaufsichtigung durchgeführt werden. Das Produkt ist kein Spielzeug.

⚠ GEFAHR! Einige der mitgelieferten Teile könnten verschluckt werden. Wenden Sie sich sofort an einen Arzt, falls ein Teil verschluckt wird.

⚠ WARNUNG! Funkstörungen

- Schalten Sie das Produkt in Flugzeugen, Krankenhäusern, oder in der Nähe medizinischer Elektroniksysteme aus. Die übertragenen drahtlosen Signale könnten Auswirkungen auf die Funktionalität sensibler Elektrogeräte haben.
- Halten Sie das Produkt mindestens 20 cm von Herzschrittmachern oder implantierbaren Kardioverter-Defibrillatoren fern, da die elektromagnetische Strahlung die Funktionalität von Herzschrittmachern beeinträchtigen kann.
- Die übertragenen Funkwellen könnten Störungen in Hörgeräten verursachen.
- Die Funkgeräte dürfen nicht in explosiver Umgebung (z. B. Lackierereien und in Bereichen mit brennbaren Gasen) verwendet werden. Wenn die drahtlosen Komponenten eingeschaltet sind, da die ausgesendeten Funkwellen Explosionen und Feuer verursachen können.
- Die Reichweite der Funkwellen variiert je nach Umweltbedingungen. Im Falle einer drahtlosen Datenübertragung kann nicht ausgeschlossen werden, dass unbefugte Dritte diese Daten erhalten.
- Die Funkgeräte dürfen nicht in einem Sprenggebiet oder in der Nähe von Sprengkapseln verwendet werden.

⚠ GEFAHR! Halten Sie die Batterien/ Akkus von Kindern fern. Wurde eine Batterie verschluckt, suchen Sie umgehend einen Arzt auf.

- Verschlucken kann zu Verbrennungen, Perforation von Weichgewebe und Tod führen. Schwere Verbrennungen können innerhalb von 2 Stunden nach dem Verschlucken auftreten.

⚠ WARNUNG! EXPLOSIONSGEFAHR!



Laden Sie nicht aufladbare Batterien niemals wieder auf.
Schließen Sie Batterien/ Akkus nicht kurz und / oder öffnen

Sie diese nicht. Überhitzung, Brandgefahr oder Platzen können die Folge sein. Werfen Sie Batterien/ Akkus niemals in Feuer oder Wasser. Setzen Sie Batterien/ Akkus keiner mechanischen Belastung aus.

- Der Betrieb mit Batterien darf nur in Ausnahmesituationen erfolgen und die Batterien müssen nach der Verwendung umgehend wieder aus dem Funkgerät entfernt werden.
- Das Funkgerät darf keinesfalls in die Ladeschale gestellt werden, wenn nicht aufladbare Batterien verwendet werden.
- Die Funkgeräte verfügen zusätzlich über einen USB-Ladeanschluss. Wenn nicht wiederaufladbare Batterien verwendet werden, darf das Gerät niemals über den Ladeanschluss an das USB-Ladegerät angeschlossen werden.

Risiko des Auslaufens von Batterien/ Akkus

Vermeiden Sie extreme Bedingungen und Temperaturen, die auf Batterien/ Akkus einwirken können, z. B. auf Heizkörpern / direkte Sonneneinstrahlung.

Im Falle eines Auslaufens der Batterien/ Akkus entfernen Sie diese sofort aus dem Produkt, um Beschädigungen zu vermeiden.

Vermeiden Sie Kontakt der ausgelaufenen Chemikalien mit Haut, Augen und Schleimhäuten. Spülen Sie bei Kontakt mit Batteriesäure die betroffene Stelle mit viel klarem Wasser ab und wenden Sie sich umgehend an einen Arzt.

TRAGEN SIE SCHUTZHANDSCHUHE!



Ausgelaufene oder beschädigte Batterien/ Akkus können bei Hautkontakt Verbrennungen verursachen. Tragen Sie in solch einem Fall immer geeignete Schutzhandschuhe.

Batterien/ Akkus

- Alle Batterien/ Akkus müssen immer zeitgleich ersetzt werden.
- Legen Sie Batterien/ Akkus entsprechend den Polaritätskennzeichnungen (+) und (-) an Batterie/ Akku und Produkt ein.
- Reinigen Sie vor dem Einlegen die Kontakte an der Batterie/ Akku und im Batteriefach/ Akkufach.
- Entfernen Sie erschöpfte Batterien/ Akkus umgehend aus dem Produkt.
- Verwenden Sie nur den angegebenen Batterietyp/ Akkutyp
- Durch die Verwendung falscher Batterien / Akkus, kann die Schutzeinrichtung des Produktes beschädigt oder zerstört werden.

- Verwendung von Lithium Batterien / Akkus muss untersagt werden.
- Entfernen Sie die Batterien/ Akkus, wenn das Produkt für einen längeren Zeitraum nicht benutzt wird.
- Eine unsachgemäße Verwendung kann zu Explosionen und Lebensgefahr führen.
- Werfen Sie Batterien / Akkus nicht ins Feuer, verformen oder zerschneiden Sie Batterien / Akkus niemals. Es besteht die Gefahr des Zerplatzen oder einer Explosion.
- Wird eine Batterie in einer Umgebung liegen gelassen, in der eine extrem hohe Temperatur herrscht, kann eine Explosion erfolgen oder entzündbare Flüssigkeiten oder Gase austreten.
- Wird eine Batterie einem extrem niedrigen Luftdruck ausgesetzt, kann eine Explosion erfolgen oder entzündbare Flüssigkeiten oder Gase austreten.

⚠ ACHTUNG! GEFAHR VON SACHBESCHÄDIGUNG

- Plötzliche Temperaturschwankungen können Kondenswasserbildung im Produkt verursachen. Lassen Sie das Produkt in diesem Fall einige Zeit akklimatisieren, bevor Sie es verwenden, um Kurzschlüsse zu vermeiden!
- Verwenden Sie das Produkt nicht in der Nähe von Wärmequellen, z. B. Heizkörpern oder anderen Geräten, die Wärme abstrahlen!
- Werfen Sie das Produkt nicht in Feuer und setzen Sie es keinen hohen Temperaturen aus.
- Öffnen Sie niemals das Produkt! Es enthält keine Teile die gewartet werden können.
- Dieses Produkt entspricht dem IPX4-Schutz vor Spritzwasser, darf jedoch nicht in Flüssigkeiten getaucht werden. Stellen Sie keine Gefäße mit Flüssigkeiten wie Vasen oder Getränken auf oder in die Nähe des Produkts.

⚠ WARNUNG! Achten Sie darauf, dass

- Das Produkt nicht in unmittelbarer Nähe von Magnetfeldern (z. B. Lautsprechern) verwendet wird.
- Keine Feuerquellen (z. B. brennende Kerzen) auf oder in der Nähe des Produktes positioniert werden.
- Keine Gegenstände in das Innere des Produkts eingeführt werden.
- Das Produkt keinen übermäßigen Erschütterungen und Vibrationen ausgesetzt ist.
- Stellen Sie das Produkt auf eine stabile, flache Oberfläche und stellen Sie keine schweren Gegenstände auf die Komponenten.
- Beschädigen Sie das Kabel nicht. Es darf nicht eingeklemmt,

übermäßig gebogen oder über scharfe Kanten gezogen werden. Halten Sie das Kabel zudem von heißen Flächen und offenen Flammen fern.

- Verlegen Sie Kabel so, dass niemand versehentlich daran zieht oder darüber stolpert.
- Tauchen Sie elektrische Teile des Produktes während der Reinigung oder Bedienung niemals in Wasser oder andere Flüssigkeiten.
- Alle Kabel müssen vom Produkt entfernt werden und die Akkus / Batterien aus den Funkgeräten entnommen werden. Vor einer weiteren Verwendung müssen die Geräte von einer qualifizierten Person überprüft werden.
- Das Produkt darf während des Aufladens nicht abgedeckt werden.
- Die OWIM GmbH & Co KG ist nicht für Störungen von Radio- und Fernsehgeräten aufgrund einer unbefugten Veränderung des Produktes verantwortlich.
- Der Benutzer des Produktes ist allein für die Behebung von Störungen verantwortlich, die durch derartige unbefugte Veränderungen des Produktes sowie durch den Ersatz solcher Produkte verursacht wurden.
- Es ist notwendig, das Produkt zu reparieren, wenn es beschädigt ist, beispielsweise wenn das Gehäuse beschädigt ist, wenn Flüssigkeiten oder Gegenstände in das Produkt eingedrungen sind oder wenn das Produkt Regen oder Feuchtigkeit ausgesetzt war.
- Reparaturen sind auch erforderlich, wenn das Produkt nicht ordnungsgemäß funktioniert oder fallen gelassen wurde. Wenn Rauch oder ungewöhnliche Geräusche oder Gerüche auftreten, schalten Sie das Produkt sofort ab und entnehmen Sie die Batterien. In solchen Fällen sollte das Produkt nicht verwendet werden, bis es durch autorisiertes Personal überprüft wurde. Lassen Sie das Produkt nur von qualifiziertem Personal reparieren. Öffnen Sie niemals das Gehäuse des Produktes.
- Beachten Sie die Richtlinien und Gesetze im Nutzungsland. In einigen Ländern ist es verboten, Ihr PMR während des Fahrens zu benutzen. In diesem Fall müssen Sie Ihr Fahrzeug vor der Benutzung am Straßenrand anhalten.
- Das Funkgerät darf keinesfalls mit einer beschädigten Antenne betrieben werden. Auch bei Beschädigungen an der Isolierung der Antenne muss der Betrieb des Funkgerätes eingestellt werden.
- Das Funkgerät entspricht der Richtlinie für HF-Exposition, wenn es sich mindestens 25 mm vom Gesicht oder mindestens 0 mm vom Körper entfernt befindet. Wird für den Betrieb am Körper eine Tragetasche, eine Gürtelklemme oder eine andere Art von Gerätehalter verwendet, dürfen diese Gegenstände kein Metall enthalten und den oben genannten Mindestabstand zum Körper gewährleisten.

- Halten Sie immer einen möglichst großen Abstand zur Antenne ein. Die Antenne darf während der Übertragung nicht berührt werden.
- Schauen Sie nicht direkt in den Strahl der LED Leuchte. Die Leuchte ist nicht für die Raumbelichtung im Haushalt vorgesehen.
- Verwenden Sie die mitgelieferte Gürtelklemme, wenn Sie das Funkgerät bei sich tragen wollen.
- Die Ladeschale erfüllt keine Schutzklasse gegen Tropf oder Spritzwasser. Sie muss von Tropf und Spritzwasser fern gehalten werden.
- Die Ladeschale hat eine Stromaufnahme von 550 mA. Die Verwendung an einem USB-Anschluss eines PC oder Notebook muss ausgeschlossen werden.



Beachten Sie die Vorschriften und Gesetze des Einsatzlandes:

- Schalten Sie Ihr PMR in einem Flugzeug aus und die Flugbegleiter werden Sie dazu anweisen. Sie müssen die Anweisungen des Flug- und Kabinenpersonals der Fluggesellschaft befolgen, wenn Sie das Produkt verwenden.
- Schalten Sie das Produkt überall dort aus, wo Sie Anzeichen dafür finden, dass Sie dies tun müssen. Krankenhäuser und medizinische Einrichtungen können Geräte verwenden, die empfindlich auf HF-Felder reagieren.
- In einigen Ländern ist es verboten, Ihren PMR während der Fahrt zu benutzen. In diesem Fall halten Sie Ihr Fahrzeug am Straßenrand an, bevor Sie es benutzen.
- Berühren Sie während des Sendens nicht die Antenne, da dies zu einer verringerten Reichweite führen kann.

● Teilebeschreibung

Bitte beachten Sie die Ausklappseiten.

Handfunkgerät

- 1 Display
- 2 Antenne
- 3 2,5 mm-Anschluss für ein Headset (mit Gummiabdeckung)
- 4 LED-Lampe
- 5 Aufwärtstaste
- 6  Menü-Taste
- 7  MON  Monitor/ Kanalsuch-Taste
- 8 Abwärtstaste
- 9 USB-Ladeanschluss (mit Gummiabdeckung)

- 10 Mikrofon
- 11 Lautsprecher
- 12 ☼ Lampe Ein-/Aus-Taste
- 13 ☎ Anruf-Taste/ Ein-/Aus-Taste
- 14 PTT-Taste
- 15 Gürtelklemme
- 16 Verriegelung der Batteriefachabdeckung
- 17 Ladkontakte

Ladeschale

- 18 Micro-USB-Anschluss
- 19 Ladkontakte

Elemente des Displays

- 20 Dualkanal-Symbol
- 21 Scan-Symbol
- 22 VOX-Symbol
- 23 Akku- / Batteriestatusanzeige
- 24 Empfangssymbol (RX)
- 25 Sendesymbol (TX)
- 26 Unterkanal-Anzeige (CTCSS/ DCS)
- 27 Tastensperre-Symbol
- 28 Lautsprecherlautstärke
- 29 Übertragungskanal

Sonstige Artikel

- 30 USB-Kabel (Typ A auf Micro-USB) - nur zum Aufladen
- 31 Bedienungsanleitung

● Technische Daten

Handfunkgerät

Kanäle:	16
Subcode:	CTCSS 38/DCS 83
Frequenz:	446.00625 - 446.19375 Mhz
Band:	446 PMR

Der höchste angegebene SAR-Wert	
VOX (100 % Betriebszyklus)	
Vor dem Gesicht:	0,290 W/kg
Am Körper getragen:	0,733 W/kg
Push-to-Talk (50 % Betriebszyklus)	
Vor dem Gesicht:	0,145 W/kg
Am Körper getragen:	0,366 W/kg
Leistungsausgabe:	< 27 dBm
Reichweite:	Bis 10 km (freies Feld)*
Übertragungsleistung:	≤ 500 mW ERP
Modulationstyp:	FM-F3E
Kanaltrennung:	12,5 kHz
Batterien/Akkus:	3 x AA-Batterien ODER 3 x AA-Ni-MH-Akkus
Micro-USB-Eingangsspannung/-strom:	5 V  , 550mA
Klinkensteckers für das Headset:	2,5mm Klinkenstecker
Betriebstemperatur:	0 - 40 °C
Lagerungstemperaturbereich:	0 - 45 °C
Feuchtigkeit (keine Kondensation)	10 bis 70 % relative Luftfeuchte
Abmessungen (L x B x H):	175 x 54 x 33 mm
Gewicht (ohne Batterien/Akkus):	122,6 g
Schutzart:	IPX4

Ladeschale

Micro-USB-
Eingangsspannung/-strom: 5 V $\overline{\overline{=}}$, 550mA

Betriebstemperatur: 0 - 40 °C

Lagerungstemperaturbereich: 0 - 45 °C

Feuchtigkeit (keine
Kondensation) 10 bis 70 % relative Luftfeuchte

Abmessungen (L x B x H): 50 x 140 x 82 mm

Gewicht: 91,3 g

* **i HINWEIS:** Die Kommunikationsreichweite wird basierend auf optimalen Bedingungen ohne Hindernisse berechnet. Die tatsächliche Reichweite variiert je nach Gelände und Bedingungen. Technische Daten und Design könnten ohne Ankündigung geändert werden.

● Vor der Verwendung

i HINWEIS:

- Überprüfen Sie vor Gebrauch, ob der Verpackungsinhalt vollständig und unbeschädigt ist!
- Alle Teile müssen ausgepackt und das Verpackungsmaterial muss vollständig entfernt werden.
- Entfernen Sie die Schutzfolie von den Displays beider Handfunkgeräte.

● Bedienung

● Ihr Produkt einrichten

Gürtelklemme installieren/entfernen (siehe Abb. C)

Gürtelklemme installieren

Stecken Sie die Gürtelklemme **15** in den Schlitz an der Rückseite des Handfunkgeräts. Die Gürtelklemme **15** muss hörbar einrasten.

Gürtelklemme entfernen

Entfernen Sie die Gürtelklemme **15** vom Handfunkgerät, indem Sie die Verriegelung der Gürtelklemme lösen. Schieben Sie die Gürtelklemme nach dem Lösen aus dem Schlitz.

Batterien einlegen/ersetzen (siehe Abb. A)

Schritt 1: Entfernen Sie die Gürtelklemme **15**.

Schritt 2: Entriegeln Sie die Verriegelung der Batterieabdeckung **16** und entfernen Sie die Batteriefachabdeckung..

Schritt 3: Legen Sie 3 AA-Batterien/-Akkus in das Batteriefach ein. Achten Sie darauf, dass die Pole + und - der Batterien/Akkus an den entsprechenden Anschlussklemmen im Batteriefach ausgerichtet sind.

Schritt 4: Montieren Sie die Batteriefachabdeckung wieder und verriegeln diese wieder mit der Verriegelung **16**.

Schritt 5: Bringen Sie die Gürtelklemme **15** wieder an.

Akkus aufladen (siehe Abb. B)

Die Handfunkgeräte können wahlweise mit Alkalibatterien oder Ni-MH-Akkus betrieben werden. Wenn Sie sich für den Betrieb mit Ni-MH-Akkus entscheiden, beachten Sie bitte die Informationen in diesem Abschnitt.

Ladeschale einrichten:

Schritt 1: Achten Sie darauf, die Ladeschale auf einem flachen, stabilen Untergrund aufzustellen.

Schritt 2: Schließen Sie das USB-Kabel an den Micro-USB-Anschluss **18** der Ladeschale an.

Schritt 3: Schließen Sie das USB-Kabel an ein USB-Netzteil an (nicht im Lieferumfang enthalten). Anschließend stecken Sie das USB-Netzteil in eine gut zugängliche Netzsteckdose.

Schritt 4: Platzieren Sie die Handfunkgeräte in die Ladeschale.

Sie können den Ladestand über die Akkustandanzeige **23** prüfen. Die Gesamtladezeit beträgt etwa 16 Stunden.

Sie können die Handfunkgeräte auch direkt ohne Ladeschale aufladen. Öffnen Sie die Gummiabdeckung des USB-Ladeanschlusses **9**, bevor Sie den Micro-USB-Stecker an den USB-Ladeanschluss **9** anschließen. Stecken Sie den USB-Typ-A-Stecker in das USB-Netzteil. Stecken Sie dann den das USB-Netzteil in eine nahegelegene Wandsteckdose.

Die Akkustandanzeige **23** oben rechts im Display läuft beim Aufladen durch.



Headset anschließen

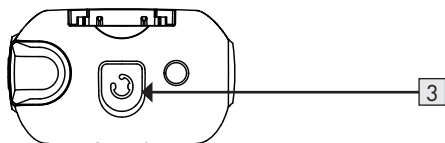

An der Oberseite des Handfunkgeräts befindet sich ein 2,5-mm-Anschluss für ein Headset **3**.

Öffnen Sie die Gummilücke, schließen Sie dann Ihren Kopfhörer (nicht im Lieferumfang enthalten) an diesen Anschluss an.

● Erste Schritte

i HINWEIS: Die Handfunkgeräte fungieren als Paar und müssen über denselben Kommunikationskanal sowie denselben CTCSS-code (Continuous Tone-Coded Squelch System) - oder DCS-code (Digital Code Squelch) miteinander kommunizieren. Die maximale Reichweite beträgt im freien Feld 10 km, Gebäude, Wald und topografische Einflüsse können die Reichweite reduzieren. In einem freien Kanal können andere, die einen PMR oder Empfänger haben, Ihr Gespräch verfolgen.

Handfunkgerät einschalten

Schalten Sie das Handfunkgerät ein, indem Sie die Taste **13** mindestens 3 Sekunden lang gedrückt halten. Anschließend ist ein Tonsignal zu hören und der aktuell eingestellte Kanal wird im Display **1** angezeigt. Zu diesem Zeitpunkt befindet sich das Handfunkgerät im Empfängermodus.

Handfunkgerät abschalten

Schalten Sie das Handfunkgerät ab, indem Sie die Taste **13** mindestens 3 Sekunden lang gedrückt halten. Anschließend wird ein Tonsignal ausgegeben und das Display **1** schaltet sich aus.

Lautstärke anpassen

Drücken Sie zum Erhöhen der Lautstärke die Aufwärtstaste **5**. Der Lautstärkebereich wird zwischen 0L und 7L (höchste Lautstärke ist 7L, niedrigste Lautstärke ist 0L) angezeigt.



Die eingestellte Lautstärke wird ca. 8 Sekunden blinkend im Display dargestellt und wird dann automatisch gespeichert. Wenn Sie die Lautstärke auf den Wert „0“ einstellen, erscheint zusätzlich ein „x“ neben dem Lautsprechersymbol.

LED-Taschenlampe ein/aus

Sie können die LED-Taschenlampe jederzeit einschalten, indem Sie die Taste **12** drücken.

i HINWEIS: Alle Einstellungen werden automatisch nach ca. 8 Sekunden gespeichert und das Funkgerät wechselt automatisch wieder in den Bereitschaftsmodus.

Einen anderen Kanal einstellen (insgesamt 16 PMR-Funkkanäle)



Beide PMR-Handfunkgeräte müssen zur Kommunikation auf denselben Kanal eingestellt werden.

Schritt 1: Drücken Sie einmal die Menütaste **6** und die Übertragungskanal-Anzeige **29** beginnt zu blinken.

Schritt 2: Drücken Sie zur Auswahl des gewünschten Kanals für beide Handfunkgeräte die Aufwärts- **5** oder Abwärtstaste **8**.

Schritt 3: Drücken Sie zur Bestätigung die PTT-Taste **14**.

i HINWEIS: Bei Verwendung von mehr als zwei Handfunkgeräten können alle Geräte, die auf den gleichen Kanal eingestellt sind, an der Kommunikation teilnehmen.

Übertragung



i HINWEIS: Bei allen Funkgeräten, die sich in Reichweite befinden und auf den selben Kanal eingestellt sind, erscheint das Empfangssymbol und die Durchsage wird wiedergegeben.

Schritt 1: Halten Sie die PTT-Taste **14** gedrückt. Das oben dargestellte Übertragungssymbol erscheint am Display **1**.





Schritt 2: Halten Sie das Handfunkgerät etwa 3 bis 5 cm von Ihrem Mund entfernt und sprechen Sie ins Mikrofon **10**.

Schritt 3: Lassen Sie die PTT-Taste **14** los, sobald Sie mit Ihrer Durchsage fertig sind.

Akkustandanzeige



Wenn das Produkt eingeschaltet ist, erscheint die Akku- / Batteriestatusanzeige **23** oben rechts am Display **1**.

-  Akkus vollständig geladen.
-  Akkus 2/3 geladen.
-  Akkus 1/3 geladen.
-  Akkus leer.

Wenn die Akkus auf 1/3 ihrer Kapazität entladen sind, wird alle 10 Minuten ein doppelter Signalton ausgegeben. Beginnen Sie nun mit dem Aufladen der Akkus. Der Signalton wird ebenfalls nach jeder Sendung ausgegeben.

● Erweiterte Einstellungen

CTCSS (Continuous Tone-Coded Squelch System)/

DCS (Digital Code Squelch)

Damit Sie keine anderen Signal aus der Umgebung empfangen, können Sie anhand der in diesem Abschnitt erläuterten Informationen CTCSS- oder DCS-Technologie anwenden.

Der dreistellige CTCSS- oder DCS-Code ist grundlegend eine Tonfrequenz, die die Handfunkgeräte zur Übertragung nutzen. Zwei Handfunkgeräte, die auf denselben Kanal und denselben CTCSS- oder DCS-Code eingestellt wurden, können einander abhören. Kein anderes Handfunkgerät kann denselben Kanal abhören, sofern er nicht denselben CTCSS- oder DCS-Code nutzt.

Dieses Produkt unterstützt insgesamt 38 analoge CTCSS- (1 bis 38) und 83 DCS- (39 bis 121) Codes. Jeder Empfänger, der auf denselben Kanal eingestellt ist und denselben CTCSS- oder DCS-Code nutzt, kann Ihr Gespräch abhören.

Subkanal-CTCSS/ DCS-Code einstellen



Durch Einstellung eines Unterkanals werden Sie nicht durch andere Handfunkgeräte mit dem selben Kanal oder durch andere Quellen, die denselben Frequenz erhalten, gestört.

Schritt 1: Drücken sie die Menü-Taste **[6]** zweimal und die Unterkanal-Anzeige **[26]** beginnt zu blinken.

Schritt 2: Stellen Sie mit der Aufwärts- **[5]** oder Abwärtstaste **[8]** den gewünschten Unterkanal (1 bis 121) ein oder deaktivieren Sie diese Funktion durch Auswahl von „0“.

Schritt 3: Bestätigen Sie den von Ihnen bevorzugten Kanal durch Drücken der PTT-Taste **[14]**.

CTCSS/ DCS-Code deaktivieren

Wählen Sie zum Deaktivieren des CTCSS- oder DCS-Codes den Code „0“. „0“ erscheint im Display.

(i) HINWEIS: Handfunkgeräte, die den Unterkanal „0“ eingestellt haben, können alle Signale empfangen, die auf dem aktuellen Kanal gesendet werden.

Kanalüberwachung

Mit dieser Funktion können Sie die Rauschreduzierung deaktivieren, wodurch Sie auch schwache Sender im aktuellen Kanal abhören können.

Schritt 1: Halten Sie zum Deaktivieren der Rauschreduzierung und zum Überwachen des Kanals 3 Sekunden lang die Taste **[7]** gedrückt.

Schritt 2: Lassen Sie die Taste **[7]** los, damit sich die Rauschreduzierung wieder einschaltet.

Sprachgesteuerte Sendefunktion (VOX)



Das Handfunkgerät beginnt mit der Übertragung, sobald er Ihre Stimme erkennt. Dies funktioniert in etwa so wie die Freisprechfunktion Ihres Mobiltelefons. Dadurch können Sie eine Nachricht absetzen, ohne die PTT-Taste **[14]** drücken zu müssen. Die Verwendung dieser Funktion wird in einer lauten oder windigen Umgebung nicht empfohlen.

Schritt 1: Drücken Sie die Menü-Taste **[6]** 4-mal. Das VOX-Symbol **[22]** leuchtet am Display auf und die aktuelle VOX-Einstellung blinkt im Display **[1]**.

Schritt 2: Stellen Sie mit der Aufwärtstaste **[5]** die Empfindlichkeit der VOX-Funktion ein. Je höher der eingestellte Wert ist, desto empfindlicher reagiert die VOX-Funktion. Sie können einen Wert von 1-3 einstellen.

Schritt 3: Um die VOX-Funktion zu deaktivieren, stellen sie den Wert „0“ ein.

Schritt 4: Drücken Sie zum Bestätigen der Einstellung die PTT-Taste **14**.

i HINWEIS: Es wird empfohlen, diese Funktion in Kombination mit einem Headset zu nutzen. Denken Sie daran, dass das Handfunkgerät möglicherweise erst eine Sekunde, nachdem Sie zu sprechen begonnen haben, mit der Übertragung beginnt.

Kanalsuche



Verwenden Sie diese Funktion, um alle aktiven Kanäle (1-16) durchzuscannen.

Schritt 1: Drücken Sie kurz die Taste **7**, um den Scanvorgang zu starten.

Schritt 2: Drücken Sie kurz die Aufwärts- **5** oder Abwärts-Taste **8**, um den Scanvorgang fortzusetzen, falls Sie nur Rausch auf einem bestimmten Kanal empfangen.

Schritt 3: Wenn der Suchlauf immer wieder an einem Kanal stoppt auf dem nur Störungen empfangen werden, können Sie diesen Kanal aus dem Scan entfernen, indem Sie die Aufwärtstaste **5** oder Abwärtstaste **8** 2 Sekunden lang gedrückt halten. Dann wird der Scan fortgesetzt, aber der ausgewählte Kanal wird übersprungen.

i HINWEIS: Sie können einen Kanal, auf den das Handfunkgerät bei Beginn der Suche eingestellt war, nicht entfernen. Beim nächsten Starten einer Kanalsuche werden erneut alle Kanäle gesucht.

Schritt 4: Drücken Sie zum Beenden der Suche erneut die Monitor/Kanalsuch-Taste **7**.

Dualkanal-Suche

Verwenden Sie die Dualkanal-Suche, wenn Sie den Kanal, auf den das Handfunkgerät aktuell eingestellt ist und einen 2. Kanal im Wechsel überwachen wollen.

Schritt 1: Drücken Sie die Menü-Taste **6** 5-mal und das „2CH“-Symbol **20** erscheint am Display **1**.

Schritt 2: Wählen Sie mit der Aufwärtstaste **5** oder Abwärtstaste **8** den 2. Kanal („OF“ bedeutet Aus).

Schritt 3: Drücken Sie zur Bestätigung die PTT-Taste **14**.

Schritt 4: Wiederholen Sie diese Anweisungen und wählen Sie die Option „OF“ in Schritt 2 zum Deaktivieren dieser Funktion.

Im Display werden die beiden überwachten Kanäle im Wechsel angezeigt. Wenn der zweite überwachte Kanal angezeigt wird, erscheint zusätzlich „2CH“ im Display.

Anrufalarm- (CA) Töne



Der Anrufton ist ein akustisches Signal, das alle Empfänger auf dem aktuell eingestellten Kanal alarmiert. Dieses Produkt hat 20 verschiedene Anruftöne.

Anrufton wählen:

Schritt 1: Drücken Sie die Menü-Taste **6** 3-mal. Die Anzeige „CA“ erscheint im Display **1**, die Nummer des aktuellen Anruftons blinkt und der Anrufton ist zu hören.

Schritt 2: Drücken Sie zur Einstellung eines anderen Anruftons die Aufwärtstaste **5** oder Abwärtstaste **8**.

Schritt 3: Drücken Sie zur Bestätigung der ausgewählten Anrufalarmtöne die PTT-Taste **14**. Sie können die Funktion durch Drücken der Taste **13** verwenden. Es wird dann der Anrufton gesendet.

i HINWEIS: „0“ = Ton aus.

Roger-Signal ein/aus

Wenn diese Funktion aktiviert ist, wird am Empfangsender ein Signalton ausgegeben, sobald Sie die Übertragung stoppen. Die Empfangsperson weiß nun, dass er/sie antworten kann.

Schritt 1: Stellen Sie sicher, dass das Handfunkgerät ausgeschaltet ist.

Schritt 2: Halten Sie die Aufwärtstaste **5** gedrückt und drücken Sie Taste **13** 3 Sekunden lang, damit sich das Handfunkgerät einschaltet.

Schritt 3: Wenn der Roger-Signalton aktiviert war, ist er nun deaktiviert und umgekehrt.

Tastenton ein/aus

Tastentöne sind Töne, die bei Betätigung einer Taste ausgegeben werden. Sie können diese Töne wie folgt ein- oder ausschalten:

Schritt 1: Stellen Sie sicher, dass der Handfunkgerät ausgeschaltet ist.

Schritt 2: Halten Sie die Abwärtstaste **8** gedrückt und drücken Sie Taste **13** 3 Sekunden lang, damit sich der Handfunkgerät einschaltet.

Schritt 3: Wenn die Tastentöne aktiviert waren, sind sie nun deaktiviert und umgekehrt. Die Tastentöne werden auch dann deaktiviert, wenn der Anwender die Gerätelautstärke auf „0“ einstellt.

Bedienfeldsperre:



Wenn die Bedienfeldsperre aktiviert ist, sind Aufwärtstaste **5**, Abwärtstaste **8**, Menü-Taste **6** und Taste **7** gesperrt.

Schritt 1: Halten Sie die Menü-Taste **6** gedrückt, bis nach etwa 3 Sekunden das Tastensperre-Symbol **27** am Display **1** erscheint.

Schritt 2: Halten Sie die Menü-Taste **6** erneut 2 Sekunden gedrückt, um diese Tasten wieder freizugeben.

Die Anruhfunktion und die Sendefunktion können weiterhin normal genutzt werden.

Anzeigehintergrundbeleuchtung

Mit jeder Betätigung einer Funktionstaste (mit Ausnahme von PTT-Taste **14**, Taste **13** oder Taste **12**) leuchtet die Hintergrundbeleuchtung des Displays auf. Die Beleuchtung schaltet sich 5 Sekunden nach der letzten Tastenbetätigung automatisch aus.

● Lagerung bei Nichtbenutzung

- Batterien und Akkus müssen vor der Lagerung entfernt werden.
- Lagern Sie das Produkt in einem trockenen Innenraum, geschützt vor direkter Sonneneinstrahlung, vorzugsweise in der Originalverpackung.

● Reinigung

- Schalten Sie das Produkt vor der Reinigung aus!
- Verwenden Sie keine säurehaltigen, scheuernden oder lösemittelhaltigen Reinigungsmittel, da diese das Produkt beschädigen können.
- Reinigen Sie das Gehäuse des Produktes ausschließlich mit einem weichen, trockenen Tuch!
- Bei anhaltender Verschmutzung kann ein mildes Reinigungsmittel verwendet werden.

● Fehlerbehebung

Problem	Behebung
Das Gerät lässt sich nicht einschalten.	<p>Option 1: Setzen Sie neue Batterien/ Akkus in das Produkt ein.</p> <p>Option 2: Prüfen Sie die Ausrichtung der Batterien / Akkus.</p> <p>Option 3: Laden Sie die Akkus im Batteriefach des Produktes auf.</p> <p>Option 4: Achten Sie darauf, die Taste 13 mindestens 3 Sekunden lang zu drücken.</p>
Keine Aufladung	<p>Option 1: Setzen Sie neue Akkus ein.</p> <p>Option 2: Prüfen Sie die Ausrichtung der Batterien / Akkus.</p> <p>Option 3: Prüfen Sie, ob das Netzteil (nicht im Lieferumfang enthalten) richtig an die Steckdose angeschlossen ist.</p> <p>Option 4: Überprüfen Sie, ob die beiden Enden des USB-Kabels richtig mit der Ladeschale und dem Netzteil (nicht im Lieferumfang enthalten) verbunden sind.</p>
Schlechter oder gestörter Empfang	<p>Option 1: Schwaches Signal, von elektromagnetischen Quellen entfernen.</p> <p>Option 2: Akkus fast erschöpft, durch neue Akkus ersetzen oder Produkt vollständig aufladen.</p> <p>Option 3: Versuchen Sie, auf einen anderen Kanal zu wechseln, und prüfen Sie, ob sich die Qualität verbessert.</p> <p>Option 4: Der Abstand zwischen Sender und Empfänger ist zu groß. Rücken Sie den Sender und Empfänger etwas näher dran und versuchen Sie es erneut.</p> <p>Option 5: Keine Kommunikation möglich, überprüfen Sie die Kanaleinstellungen.</p> <p>Option 6: Keine Wiedergabe, überprüfen Sie die Lautstärkeeinstellung.</p>

● Entsorgung

Verpackung:

Die Verpackung besteht aus umweltfreundlichen Materialien, die Sie über die örtlichen Recyclingstellen entsorgen können.



Beachten Sie die Kennzeichnung der Verpackungsmaterialien bei der Abfalltrennung, diese sind gekennzeichnet mit Abkürzungen (a) und Nummern (b) mit folgender Bedeutung: 1 - 7: Kunststoffe / 20 - 22: Papier und Pappe / 80 - 98: Verbundstoffe.

Produkt:



Möglichkeiten zur Entsorgung des ausgedienten Produkts erfahren Sie bei Ihrer Gemeinde- oder Stadtverwaltung.



Das nebenstehende Symbol einer durchgestrichenen Mülltonne auf Rädern zeigt an, dass dieses Produkt der Richtlinie 2012/19/EU unterliegt. Diese Richtlinie besagt, dass Sie dieses Produkt am Ende seiner Nutzungszeit nicht mit dem normalen Hausmüll entsorgen dürfen, sondern bei speziell eingerichteten Sammelstellen, Wertstoffhöfen oder Entsorgungsbetrieben abgeben müssen.

Diese Entsorgung ist für Sie kostenfrei.

Schonen Sie die Umwelt und entsorgen Sie fachgerecht.

Das Produkt ist recycelbar, unterliegt einer erweiterten Herstellerverantwortung und wird getrennt gesammelt.

Batterien:

Denken Sie an die Umwelt und Ihre persönliche Gesundheit. Geben Sie verbrauchte Batterien immer in gesonderten Sammelbehältern ab. Diese finden Sie in vielen öffentlichen Gebäuden oder im Batteriehandel.



Umweltschäden durch falsche Entsorgung der Batterien!

Batterien dürfen nicht über den Hausmüll entsorgt werden. Sie können giftige Schwermetalle enthalten und unterliegen der Sondermüllbehandlung. Die chemischen Symbole der Schwermetalle sind wie folgt: Cd = Cadmium, Hg = Quecksilber, Pb = Blei. Geben Sie deshalb verbrauchte Batterien bei einer kommunalen Sammelstelle ab.

● Vereinfachte EU-Konformitätserklärung

Hiermit erklärt OWIM GmbH & Co. KG, Stiftsbergstraße 1, 74167 Neckarsulm, DEUTSCHLAND, dass das Produkt PMR-SPRECHFUNK-SET, HG06837, mit den Richtlinien 2014/53/EU und 2011/65/EU übereinstimmt.

Der vollständige Text der EU-Konformitätserklärung ist unter der folgenden Internetadresse verfügbar: www.owim.com



● Garantie und Service

● Garantie

Das Produkt wurde nach strengen Qualitätsrichtlinien sorgfältig produziert und vor Anlieferung gewissenhaft geprüft. Im Falle von Mängeln dieses Produkts stehen Ihnen gegen den Verkäufer des Produkts gesetzliche Rechte zu. Diese gesetzlichen Rechte werden durch unsere im Folgenden dargestellte Garantie nicht eingeschränkt.

Sie erhalten auf dieses Produkt 3 Jahre Garantie ab Kaufdatum. Die Garantiefrist beginnt mit dem Kaufdatum. Bitte bewahren Sie den Original-Kassenbon gut auf. Diese Unterlage wird als Nachweis für den Kauf benötigt.

Tritt innerhalb von 3 Jahren ab dem Kaufdatum dieses Produkts ein Material- oder Fabrikationsfehler auf, wird das Produkt von uns – nach unserer Wahl – für Sie kostenlos repariert oder ersetzt. Diese Garantie verfällt, wenn das Produkt beschädigt, nicht sachgemäß benutzt oder gewartet wurde.

Die Garantieleistung gilt für Material- oder Fabrikationsfehler. Diese Garantie erstreckt sich nicht auf Produktteile, die normaler Abnutzung ausgesetzt sind (z. B. Batterien) und daher als Verschleißteile angesehen werden können oder Beschädigungen an zerbrechlichen Teilen, z. B. Schalter, Akkus oder die aus Glas gefertigt sind.

● Abwicklung im Garantiefall

Um eine schnelle Bearbeitung Ihres Anliegens zu gewährleisten, folgen Sie bitte den folgenden Hinweisen:

Bitte halten Sie für alle Anfragen den Kassenbon und die Artikelnummer (IAN 394862_2107) als Nachweis für den Kauf bereit.

Die Artikelnummer entnehmen Sie bitte dem Typenschild, einer Gravur, auf dem Titelblatt Ihrer Bedienungsanleitung (unten links) oder als

Aufkleber auf der Rück- oder Unterseite des Produkts.

Sollten Funktionsfehler oder sonstige Mängel auftreten, kontaktieren Sie zunächst die nachfolgend benannte Serviceabteilung telefonisch oder per E-Mail.

Ein als defekt erfasstes Produkt können Sie dann unter Beifügung des Kaufbelegs (Kassenbon) und der Angabe, worin der Mangel besteht und wann er aufgetreten ist, für Sie portofrei an die Ihnen mitgeteilte Service-Anschrift übersenden.

● Service

DE **Service Deutschland**

Tel.: 0800 5435 111

E-Mail: owim@lidl.de

AT **Service Österreich**

Tel.: 0800 292726

E-Mail: owim@lidl.at

CH **Service Schweiz**

Tel.: 0800562153

E-Mail: owim@lidl.ch



OWIM GmbH & Co. KG

Stiftsbergstraße 1
74167 Neckarsulm
GERMANY

Model No.: HG06837

Version: 01/2022

IAN 394862_2107