



ALOITUSPAKKAUS

FI

ALOITUSPAKKAUS

Käyttö- ja turvaohjeet

ALOITUSPAKKAUS

Varoitukset ja merkit	Sivu	4
Johdanto	Sivu	5
Tarkoituksenmukainen käyttö	Sivu	5
Toimituksen sisältö	Sivu	6
Tarvitset	Sivu	6
Turvallisuusohjeet	Sivu	6
Osien kuvaus	Sivu	11
Tekniset tiedot	Sivu	13
Ennen ensimmäistä käyttöä	Sivu	15
Yhdyskäytävän ja sovelluksen asennus ja käyttö	Sivu	16
Yhdyskäytävän liittäminen	Sivu	16
Sovelluksen asentaminen	Sivu	17
Yhdyskäytävän ja mobiililaitteen yhdistäminen	Sivu	18
Yhdyskäytävän ja mobiililaitteen pariliitoksen purkaminen	Sivu	20
Lisätoiminnot	Sivu	20
Suorita / automatisointi	Sivu	26
Esimerkki automatisointiasetuksista	Sivu	33
Yhdyskäytävän manuaalinen nollaaminen (Reset)	Sivu	35
Synkronointi Apple HomeKit-ohjelmiston kanssa	Sivu	35
LED-signaalit	Sivu	37
Valinnainen seinään asennus (yhdyskäytävä)	Sivu	38
Vianmääritys	Sivu	39
Sanasto	Sivu	40
RGB-lamppujen/kaukosäätimen asennus ja käyttö	Sivu	41
Käyttöönotto (kaukosäädin)	Sivu	41
Seinätelineen valinnainen seinään asennus (kaukosäädin)	Sivu	41
RGB-lamppujen ja mobiililaitteen yhdistäminen	Sivu	42
Tuoteryhmän luominen	Sivu	43
Tuoteryhmän poistaminen	Sivu	44
Kaukosäätimen ja mobiililaitteen yhdistäminen	Sivu	44
RGB-lampun/kaukosäätimen ja mobiililaitteen pariliitoksen purkaminen	Sivu	46
Päälle- ja poiskytkeminen	Sivu	46
Asetukset	Sivu	46
Aika-asetukset	Sivu	51
Lisätoiminnot	Sivu	53
RGB-lampun/kaukosäätimen manuaalinen nollaaminen (Reset)	Sivu	54
Kaukosäädin	Sivu	54
Vianmääritys	Sivu	57
Puhdistus, hävittäminen, takuu ja vaatimustenmukaisuusvakuutus	Sivu	58
Puhdistus ja hoito	Sivu	58
Hävittäminen	Sivu	59
Takuu	Sivu	60
Huoltopalvelu	Sivu	60
Yksinkertaistettu EU-vaatimustenmukaisuusvakuutus	Sivu	61

Varoitukset ja merkit

Käyttöohjeessa, pikaohjeessa, turvallisuusohjeissa ja pakkauksessa käytetään seuraavia varoituksia:

	VAARA! "Vaara"-huomiosanalla varustettu merkki tarkoittaa erittäin riskialtista vaaratilannetta, joka johtaa vakavaan vammaan tai kuolemaan, jos sitä ei vältetä.	 Tuotteen nimellinen käyttöikä
		 Kytkeäntäjäksöjen lukumäärä ennen lampun enneaikaista vikaantumista
	VAROITUS! "Varoitus"-huomiosanalla varustettu merkki tarkoittaa keskinkertaisen riskitason vaaratilannetta, joka voi johtaa vakavaan vammaan tai kuolemaan, jos sitä ei vältetä.	 Ympäristön lämpötila
		 Tuote ei sovellu käytettäväksi pölyisissä ja kosteissa olosuhteissa.
	VARO! "Varo"-huomiosanalla varustettu merkki tarkoittaa alhaisen riskitason vaaratilannetta, joka voi johtaa vähäiseen tai kohtalaiseen vammaan, jos sitä ei vältetä.	 Käytä tuotetta vain kuivissa sisätiloissa.
		 Suojausluokka II: Verkkolaitteessa on kaksinkertainen eristys.
	HUOMIO! "Huomio"-huomiosanalla varustettu merkki tarkoittaa mahdollisen ainevahingon vaaraa.	 Vaihtovirta/-jännite
	HUOMAUTUS: "Huomautus"-huomiosanalla varustettu merkki tarjoaa hyödyllisiä lisätietoja.	 Tasavirta/-jännite
	Varoitus: Lue vastaavat turvallisuusohjeet käyttöohjeesta.	 Lampunkanta
	Tämä merkki tarkoittaa, että käyttöohje tulee lukea ennen tuotteen käyttöä.	 Paristo toimitettu mukana (kaukosäätimeen)
	Valovirta	 Langaton Zigbee 3.0 -teknologia



Tuote voidaan himmentää vain sovelluksella. Lamppua ei voi himmentää muilla ulkoisilla himmentimillä.



CE-merkintä vahvistaa, että tuote on siihen sovellettavien EU-direktiivien mukainen.



Works with Apple HomeKit

Asennuskoodi
(QR-pohjainen koodi)

● Johdanto

Onnittelemme sinua uuden tuotteen hankinnasta. Valitsit erittäin korkealaatuisen tuotteen. Käyttöohje on osa tätä tuotetta. Se sisältää tärkeitä turvallisuusohjeita sekä käyttöä ja hävitystä koskevia ohjeita. Tutustu ennen tuotteen käyttöä huolellisesti kaikkiin käyttöä ja turvallisuusohjeisiin. Käytä tuotetta ainoastaan ohjeen mukaan ja siinä mainittuihin tarkoituksiin. Anna kaikki ohjeet mukaan, jos luovutat tuotteen edelleen.

● Tarkoituksenmukainen käyttö

Yhdyskäytävä toimii liitäntäelementtinä **smart Home** -laitteiden ja internetin välillä.

RGB-lamppuja käytetään sisätilojen valaistukseen.

Kaukosäädintä käytetään RGB-lamppujen ohjaukseen.

Soveltuu

Yksityiskäyttö

Ei sovellu

Teollinen/kaupallinen käyttö

Käyttö trooppisessa
ilmastovyöhykkeessä

Kaikki muu käyttö on asiaankuulumatonta. Takuu ei kata asiaankuuluttomasta käytöstä tai luvattomista tuotteeseen tehdyistä muutoksista aiheutuneita vaurioita. Tällainen käyttö tapahtuu omalla vastuulla.



Tuote asennetaan ja sitä ohjataan **Lidl Home** -sovelluksella.

● Toimituksen sisältö

- 1x Yhdyskäytävä
- 1x USB-verkkolaite
- 1x USB-johto
- 1x Verkkojohto
- 1x Asennuslevy (yhdyskäytävä)
- 1x Asennuslevy (kaukosäädin)
- 2x Kaksipuolinen teippi (kaukosäädin: Seinäteline)
- 1x Metallipiikki
- 3x RGB-lamppu
- 1x Kaukosäädin
- 1x Paristo (CR2450)
- 1x Seinäteline
- 2x Tulppa ja ruuvi (yhdyskäytävä)
- 2x Tulppa ja ruuvi (kaukosäädin: Seinäteline)
- 2x Pikaohje
 - RGB-lamput ja kaukosäädin
 - Yhdyskäytävä
- 2x Turvallisuusohjeet
 - RGB-lamput ja kaukosäädin
 - Yhdyskäytävä

● Tarvitset

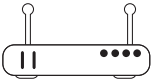

Reiättimen:
2,4 GHz,
IEEE 802.11 b/g/n

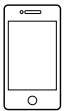

Mobiililaitteen:
iOS 9.0 -käyttöjärjestelmä tai
uudempi
Android 5.0
-käyttöjärjestelmä tai uudempi

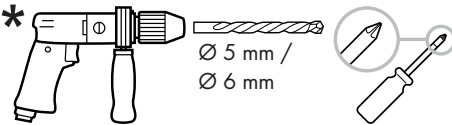

* seinään asennettaessa



Turvallisuusohjeet

TUTUSTU KAIKKIIN TURVALLISUUS- JA KÄYTTÖOHJEISIIN ENNEN TUOTTEEN KÄYTTÖÄ! JOS ANNAT TUOTTEEN MUIDEN KÄYTTÖÖN, ANNA MYÖS KAIKKI ASIAKIRJAT TUOTTEEN MUKANA!

⚠ VAROITUS! IMEVÄISIÄ JA LAPSIA UHKAAVA HENGENVAARA JA TAPATURMANVAARA!

⚠ VAARA! Tukehtumisvaara!

Älä koskaan jätä lapsia yksin pakkausmateriaalin kanssa. Pakkausmateriaaliin liittyy tukehtumisvaara. Lapset aliarvioivat usein niihin liittyvät vaarat. Pakkausmateriaali ei ole lelu.

- Tuotetta voivat käyttää 8 vuotta täyttäneet lapset ja henkilöt, jotka ovat ruumiillisilta tai henkisiltä kyvyiltään tai aisteiltaan rajoittuneita tai joilla ei ole kokemusta ja/tai tietoa tuotteen käytöstä, jos heitä valvotaan tai heitä on opastettu tuotteen turvallisessa käytössä ja he ymmärtävät tuotteen käyttöön liittyvät vaarat. Lapset eivät saa leikkiä tuotteella. Lapset eivät saa puhdistaa tai huoltaa laitetta ilman valvontaa.

⚠ VAARA! Sähköiskun vaara! Vältä sähköiskun vaara kytkemällä virta pois päältä pääkytkintelosta tai irrottamalla valaisin pistorasiasta ennen asennusta.



Käyttö vain kuivissa tiloissa! Tuote ei sovellu käytettäväksi pölyisissä ja kosteissa tiloissa.

- Suurempi paino voi pienentää tiettyjen valaisimien ja lampunkantojen mekaanista vakautta ja heikentää lampun kiinnitystä.
- LEDeissä on kirkas valo. Vältä katsomasta suoraan valonlähteeseen.
- LEDiä/LEDejä ei voi vaihtaa.
- Valonnopeuden suuret muutokset voivat tiettyissä olosuhteissa johtaa näköhäiriöihin lapsilla tai henkilöillä, joilla on ollut psyykkisiä sairauksia.



VAROITUS! SÄILYÄ LASTEN ULOTTUMATTOMISSA

- Nieleminen voi aiheuttaa kemiallisia palovammoja, pehmytkudoksen lävistyksen ja kuoleman. Vakavia palovammoja voi ilmetä 2 tunnin kuluessa nielemisestä. Ota välittömästi yhteyttä lääkäriin.



Tuote soveltuu käytettäväksi vain sisätiloissa, ei siis tiloissa, jotka altistuvat jatkuvasti kosteudelle, esim. kylpyhuone.

VAROITUS! Sähköiskun vaara!

Varmista, että kiinnityskohdassa ei kulje putkia tai johtoja. Tarkista asia johdon hakulaitteella tai metallinpaljastimella.



Yhdyskäytävää koskevat turvallisuusohjeet

Sähköturvallisuus

VAROITUS! Sähköiskun vaara!

- Tuote täytyy tarkistaa vaurioiden varalta ennen käyttöä. Viallista tai vaurioitunutta tuotetta ei saa käyttää. Älä käytä tuotetta, jos se on pudonnut alas. Irrota verkkolaite sähköverkosta ja käänny jälleenmyyjän (katso "Huoltopalvelu") puoleen, jos tuote on vaurioitunut.
- Tuote ei sisällä mitään osia, jotka käyttäjä voisi huoltaa.
- Älä koskaan yritä itse korjata tuotetta. Toimintahäiriöt saa korjata ainoastaan tehtävään koulutettu henkilö.
- Verkkolaitteen kotelo ei saa missään tapauksessa avata. Koteloon ei saa työntää mitään esineitä.
- Käytä tuotetta vain toimitukseen sisältyvällä verkkolaitteella.
- Käytä toimitukseen sisältyvää verkkolaitetta vain tälle tuotteelle.
- Varmista ennen virtalähteeseen kytkemistä, että jännite ja taajuus vastaavat verkkolaitteen tyyppikilvessä annettuja tietoja.
- Älä purista tai taita johtoa tai aseta sitä teräville reunoille, jotta johto ei vaurioidu. Pidä johto etäällä myös kuumista pinnoista ja avotulesta.

- Sijoita johto niin, että kukaan ei voi vetää sitä tahattomasti tai kompastua siihen. Pidä verkkolaite ja johto lasten ulottumattomissa.
- Irrota verkkolaite sähköverkosta ennen puhdistusta ja silloin, kun sitä ei käytetä.
- Puhdistuksen tai käytön aikana yhdyskäytävän ja verkkolaitteen sähköisiä osia ei saa upottaa veteen tai muihin nesteisiin. Älä pidä yhdyskäytävää ja verkkolaitetta juoksevan veden alla.
- Jos havaitset savua tai epätavallisia ääniä, irrota verkkolaite välittömästi sähköverkosta. Tarkistuta tuote ja verkkolaite alan ammattilaisella ennen seuraavaa käyttöä.
- Älä koskaan koske verkkolaitteeseen märin käsin.
- Tuotetta ja verkkolaitetta ei saa altistaa tippuvalle ja roiskevedelle.
- Verkkolaitetta ja yhdyskäytävää ei saa peittää.

⚠ HUOMIO! Tuotteen vaurioitumisvaara!

- Kun irrotat verkkolaitteen sähköverkosta, älä vedä johdosta vaan verkkolaitteesta.
- Verkkolaite kuluttaa hieman energiaa, kun se on kytketty sähköverkkoon. Kytke verkkolaite kokonaan pois päältä irrottamalla pistoke pistorasiasta.
- Pistorasian tulee olla helposti saavutettavissa.

Asennuspaikka ja käyttöympäristö

⚠ HUOMIO! Tuotteen vaurioitumisvaara!

- Älä aseta palavia kynttilöitä tai muita avotulia tuotteen läheisyyteen.
- Äkillisten lämpötilan muutosten seurauksena kosteus voi tiivistyä tuotteen sisäosissa. Anna tuotteen ensin mukautua lämpötilaan ennen uudelleenkäyttöä oikosulkujen välttämiseksi!
- Älä käytä tuotetta lämmönlähteiden, esim. lämpöpatterin tai muiden lämpöä säteilevien tuotteiden, läheisyydessä!
- Yhdyskäytävää ei saa käyttää korkeataajuisten tai magneettisten häiriölähteiden läheisyydessä.
- Älä alista tuotetta suoralle auringonsäteilylle.
- Noudata teknisissä tiedoissa mainittuja ympäristön olosuhteita (katso "Tekniset tiedot").
- Aseta yhdyskäytävä kiinteälle ja tasaiselle pinnalle tai asenna se sopivaan seinään.

Langaton tiedonsiirto

⚠ VAROITUS - Radiorajapinta

- Tuote on kytkettävä pois päältä lentokoneessa, sairaalassa, toimintatiloissa ja tiloissa, joissa on lääkinnällisiä elektronisii laitteistoja. Radiosignaalit voivat vaikuttaa herkkien elektronisten laitteiden toimintakykyyn.
- Pidä tuotetta vähintään 20 cm:n etäisyydellä sydämentahdistimista tai istutetuista sydämen defibrillaattoreista, sillä sähkömagneettinen säteily voi vaikuttaa sydämentahdistimen toimintakykyyn. Lähetetyt radioaallot voivat aiheuttaa häiriöitä kuulolaitteissa.

- Älä sijoita tuotetta ympäristöön, jossa on helposti syttyviä kaasuja tai räjähdysalttiisiin tiloihin (esim. maalaamo) radiokomponenttien ollessa päällekytkettyinä, sillä radioaalto voivat aiheuttaa räjähdys tai tulipalon. Radioaaltojen kantama riippuu ympäristön olosuhteista.
- Langattoman tiedonsiirron yhteydessä on mahdollista, että luvaton kolmas osapuoli vastaanottaa tiedot.

i Käyttöjärjestelmän päivitykset

- Jotta tuote pysyy teknisesti ajan tasalla, älypuhelimien ja/tai tablettien käyttöjärjestelmä tulee päivittää aina uusimpaan versioon. Päivitä käyttöjärjestelmä säännöllisesti.

Säilytys

⚠ HUOMIO!

- Irrota USB-verkkolaite [29](#) pistorasiasta, kun tuotetta ei käytetä pitkään aikaan.
- Säilytä tuotetta alkupeäispakkauksessa, kun sitä ei käytetä.
- Säilytä tuotetta kuivassa paikassa lasten ulottumattomissa.



Paristoja/akkuja koskevat turvallisuusohjeet

- ⚠ **HENGENVAARA!** Säilytä paristot/akut lasten ulottumattomissa. Mikäli akku nieraistaan vahingossa, ota välittömästi yhteyttä lääkäriin!
- Niety paristo voi johtaa palovammoihin, pehmytkudoksen puhkeamaan ja kuolemaan. Vakavat palovammat voivat ilmaantua 2 tunnin sisällä nieluun joutumisesta.



RÄJÄHDYSVAARA! Älä koskaan lataa paristoja uudelleen. Älä oikosulje paristoja/akkuja ja/tai avaa niitä.

Muutoin seurauksena voi olla ylikuumeneminen, tulipalo tai räjähtäminen.

- Älä koskaan hävitä paristoja/akkuja avotuleen heittämällä tai vesistöön upottamalla.
- Älä kohdista paristoihin/akkuihin mekaanista kuormitusta.

Paristojen/akkujen vuotoriski

- Vältä äärimmäisiä ympäristön olosuhteita ja lämpötiloja, jotka voivat vaikuttaa paristojen/akkujen toimintaan, esim. lämpöpatterit/suora auringonpaiste.
- Jos paristot/akut ovat vuotaneet, vältä kemikaalien joutumista iholle, silmiin ja limakalvoille!
Huuhtelee kemikaaleille altistuneet kohdat välittömästi pelkällä vedellä ja hakeudu lääkäriinhoitoon!



KÄYTÄ SUOJAKÄSINEITÄ!

Vuotaneet tai vaurioituneet paristot/akut voivat aiheuttaa palovammoja ihokosketuksessa. Käytä tässä tapauksessa soveltuvia suojakäsineitä.

- Jos havaitset paristojen/akkujen vuotaneen, poista ne välittömästi tuotteesta vahinkojen välttämiseksi.
- Poista paristot/akut, jos tuotetta ei aiota käyttää pitkään aikaan.

Tuotteen vaurioitumisvaara

- Käytä vain ohjeessa mainittua paristo-/akkutyyppejä!
- Aseta paristot/akut paristoissa/akuissa ja tuotteessa olevien napaisuusmerkkien (+) ja (-) mukaisesti.
- Puhdista paristojen/akkujen ja paristolokeron kontaktit kuivalla, nukattomalla liinalla tai vanupuikolla ennen sisäänasettamista!
- Poista tyhjät paristot/akut tuotteesta välittömästi.

● Nappiparistoja koskevat ohjeet



VAROITUS! Paristo ei saa joutua nieluun, sillä tästä voi aiheutua kemiallinen palovamma.

- Tuotteen toimitukseen sisältyvässä kaukosäätimessä on nappiparisto. Nappipariston nieläminen voi aiheuttaa 2 tunnin sisällä vakavia sisäisiä palovammoja, jotka voivat johtaa kuolemaan.



Pidä uudet ja käytetyt paristot lasten ulottumattomissa.

- Jos paristolokero ei enää sulkeudu tiiviisti, älä jatka tuotteen käyttöä ja pidä se lasten ulottumattomissa.
- Ota välittömästi yhteyttä lääkäriin, jos vähänkin epäilet jonkun nieläisseen pariston tai sen joutuneen johonkin kehon osaan.

● Osien kuvaus

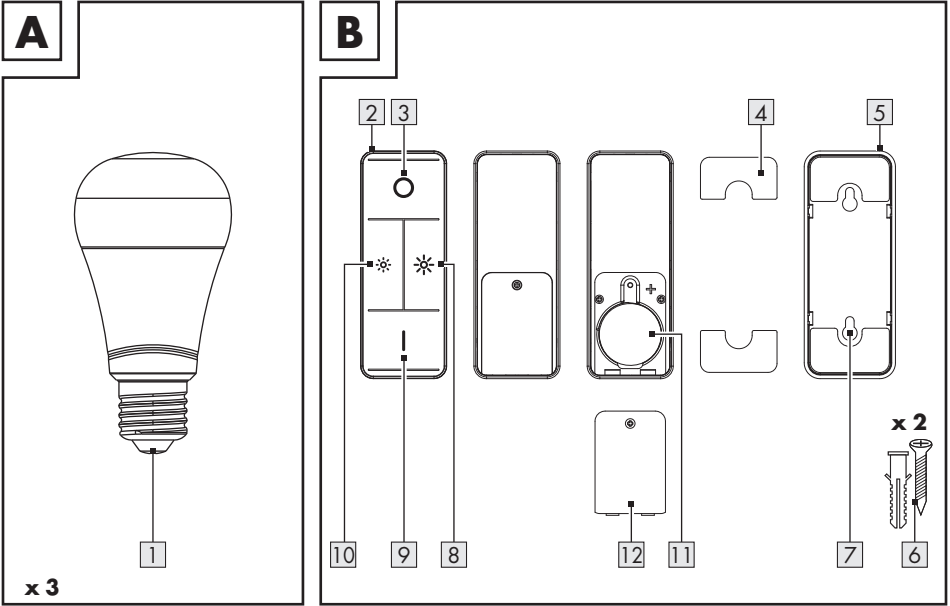

1 RGB-lamppu

2 Kaukosäädin

3 Painike ○ (pois päältä)

4 Kaksipuolinen teippi

5 Seinäteline

6 Ruuvi ja tulppa (x 2 sarjaa)

7 Ruuvinreikä

8 Painike ☀️ (kirkastaminen)

9 Painike | (päälle / värilämpötilan vaihto:
lämmin valkoinen,
keskilämmin valkoinen,
keskilymä valkoinen,
kylmän valkoinen)

10 Painike ☀️ (himentäminen)

11 Paristolokero

12 Paristolokeron kansi

Ei kuvassa:

13 Asennuslevy (kaukosäädin)

■ Pikaohje (x 2)

■ Turvallisuusohjeet (x 2)

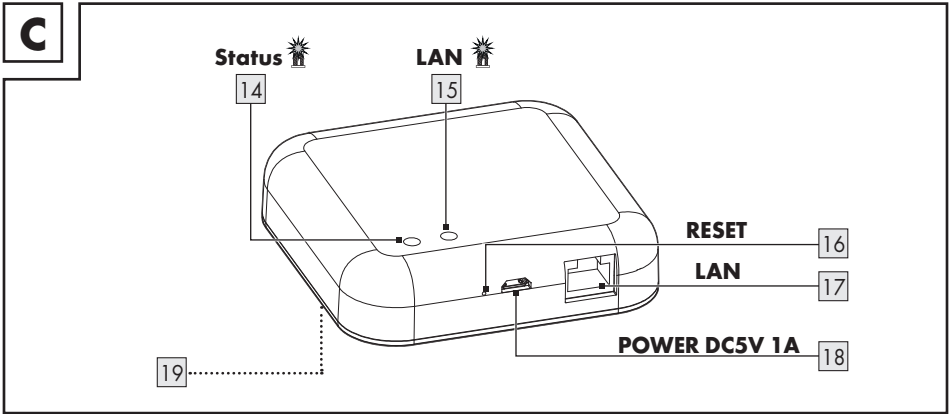

14 LED **Status**

15 LED **LAN**

16 **RESET**-painike (nollaus ja pariliitos)

17 **LAN**-liitin (RJ45 Ethernet)

18 Mikro-USB-liitin **POWER DC5V 1A**

19 Ripustuslaite
(takaosa, ei kuvassa)

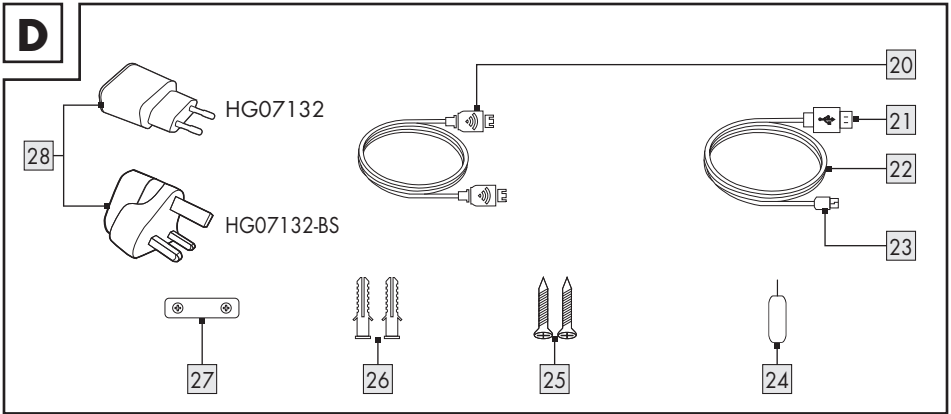

20 Verkkojohto

21 USB-A-pistoke

22 USB-johto

23 Mikro-USB-pistoke

24 Metallipiikki

25 Ruuvi (x2)

26 Tulppa (x2)

27 Asennuslevy

28 USB-verkkolaite

● Tekniset tiedot

RGB-lamput	(Malli: HG08131C)
Nimellinen tehonotto	9,5 W
Tehonkulutus verkon valmiustilassa (P _{net})	0,41 W
Lampunkanta	E27
Valovirta yhteensä (6500 K)	806 lm [pallossa (360°)]
Mitat (mm) (Ø x P)	60 x 115
Käyttöjännite	230 V~, 50 Hz
Taajuusalue	2405-2480 MHz
Suurin lähetysteho	13 dBm
Käyttöaika	30000 h
Kytkeäjäksot (päälle/pois)	100000
Viestintäprotokolla	ZigBee 3.0
Vastaanottokantama	n. 70 m (esteetön alue)
Ympäristön lämpötila	-10 korkeintaan +40 °C
Väriämpötila	2000-6500 K
Värintoistoindeksi R _a	≥95
Kirkkauden säätö	Himmennettävissä sovelluksella tai kaukosäätimellä. Lamppuja ei voi himmentää ulkoisilla himmentimillä.

Kaukosäädin	(Malli: HG08376)
Käyttöjännite	1 x 3 V:n  litiumparisto (CR2450)
Viestintäprotokolla	ZigBee 3.0
Vastaanottokantama	n. 70 m (esteetön alue)
Ympäristön lämpötila	+5 korkeintaan +35 °C
Taajuusalue	2405-2480 MHz
Suurin lähetysteho	13 dBm

HomeKit-yhdyskäytävä	(Malli: HG07132)
USB-ottojännite/-virta	5 V $\overline{=}$, 1 A
Taajuusalue	2405–2480 MHz
Suurin lähetysteho	13 dBm
Viestintäprotokolla	ZigBee 3.0
Vastaanottokantama ja -kulma	noin 70 m/360° (esteetön alue)
Käyttölämpötila	+5 korkeintaan +35 °C
Käyttökosteus	10 korkeintaan 70 %
Säilytyslämpötila	0 korkeintaan +45 °C
Mitat	n. 89 x 89 x 23,5 mm
Paino	n. 78 g
Tuetut käyttöjärjestelmät	iOS 9.0 -käyttöjärjestelmä tai uudempi Android 5.0 -käyttöjärjestelmä tai uudempi

USB-verkkolaite	(Malli: K05S050100G)
Markkinointi	OWIM GmbH & Co. KG Amtsgericht Stuttgart: HRA 721742 Stiftsbergstraße 1 74167 Neckarsulm SAKSA
Valmistaja	Dongguan Guanjin Electronics Technology Co., Ltd.
Mallitunniste	EU-versio: K05S050100G UK-versio: K05S050100B
Ottojännite	100-240 V~
Tuloverkkotaajuus	50/60 Hz
Ottovirta	0,2 A
Antojännite	5,0 V $\overline{=}$
Antovirta	1,0 A
Antoteho	5,0 W
Aktiivitiilan keskimääräinen hyötysuhde	76,21 %
Kuormittamattoman tilan tehonkulutus	0,047 W
Suojausluokka	II
Käyttölämpötila	+5 korkeintaan +35 °C
Käyttökosteus	10 korkeintaan 70 %
Säilytyslämpötila	0 korkeintaan +45 °C

● Tietoa merkeistä

- Apple, Apple Watch, App Store, HomeKit, HomePod, iOS, iPad, iPad Air, iPadOS, iPhone ja tvOS ovat Apple Inc:n rekisteröityjä tavaramerkkejä Yhdysvalloissa ja muissa maissa.
 - ”Works with Apple” -tunnus tarkoittaa, että lisälaitte on kehitetty toimimaan erityisesti tunnuksessa mainitun teknologian kanssa ja että kehittäjä on sertifioinut lisälaitteen Applen suorituskykystandardien mukaisesti. Apple ei ole vastuussa tämän laitteen toiminnasta tai sen yhteensopivuudesta turvallisuusstandardien ja lakisäätöisten vaatimusten kanssa.
 - Android, Gmail, Google Play ja Google Assistant* ovat Google Inc:n rekisteröityjä tuotemerkkejä.
 - Windows ja Windows 7/8/10/XP ovat Microsoft Corporationin rekisteröityjä tuotemerkkejä Yhdysvalloissa ja muissa maissa.
 - Zigbee on The Zigbee Alliancen rekisteröity tuotemerkki.
 - USB® on USB Implementers Forum, Inc:n rekisteröity tuotemerkki.
 - Tuotemerkki ja -nimi **Livarno Home** ovat asianomaisen omistajan omaisuutta.
 - Kaikki muut nimet ja tuotteet voivat olla asianomaisen omistajan tuotemerkkejä tai rekisteröityjä tuotemerkkejä.
- * Google Assistant ei ole käytettävissä tietyillä kielillä ja tietyissä maissa.

● Ennen ensimmäistä käyttöä

- Poista pakkausmateriaali. Tarkista, että kaikki osat ovat pakkauksessa.

Yhdyskäytävän ja sovelluksen asennus ja käyttö

● Yhdyskäytävän liittäminen

Kuva E:

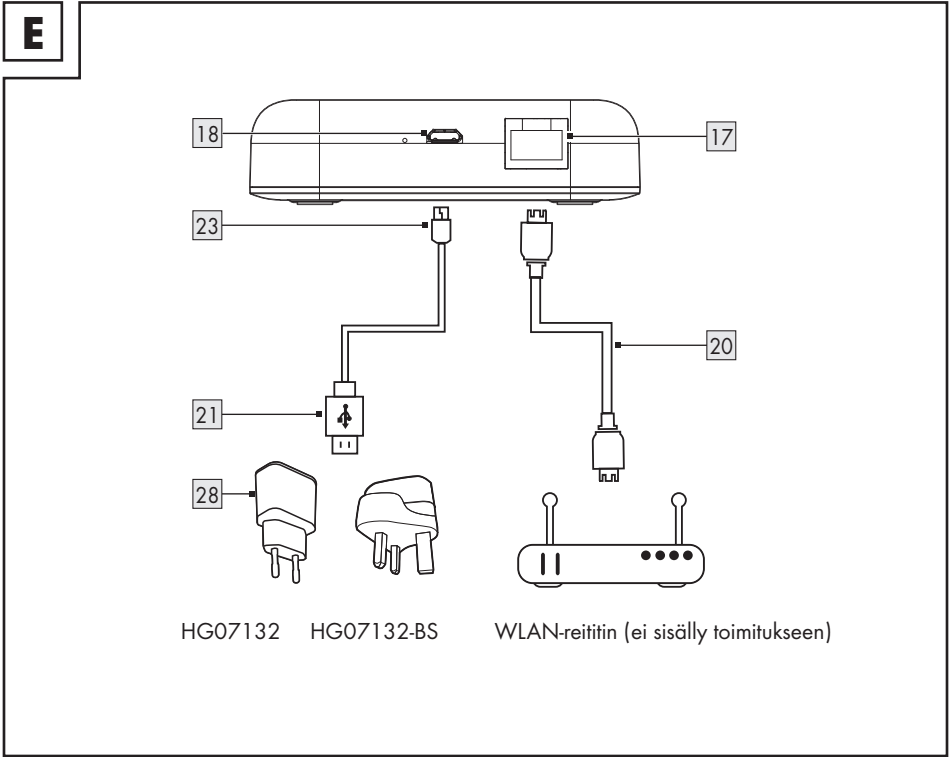

1. Liitä **LAN**-liitin **17** verkkojohdolla **20** WLAN-reitittimeen (ei sisälly toimitukseen).
2. Liitä mikro-USB-pistoke **23** mikro-USB-liittimeen **18**.
3. Liitä USB-A-pistoke **21** USB-verkkolaitteeseen **28**.
4. Liitä USB-verkkolaite **28** pistorasiaan.
5. **LAN**-LED **15** palaa.



Tuote asennetaan ja sitä ohjataan **Lidl Home** -sovelluksella (katso "Sovelluksen asentaminen").

- i Tärkeää:** Mobiililaite täytyy yhdistää WLAN-reitittimen langattomaan verkkoon asennusta varten.

● Sovelluksen asentaminen

❗ HUOMAUTUKSET:

- Lataa **Lidl Home** -sovellus Apple App Storesta tai Google Play Storesta ja asenna se.
- **Lidl Home** -sovellusta on saatavilla usealla eri kielellä. Kieli mukautetaan automaattisesti mobiililaitteen kieliasetusten mukaisesti. Kieleksi valitaan englantia, jos omaa kieltäsi ei ole saatavilla.
- Kaikki näyttökuvat ovat sovelluksen iOS-versiosta 13.3 (ellei toisin merkitty). Vanhemmissa iOS-versioissa saattaa olla toiminnallisia rajoituksia.
- Sovelluksen Android-versio noudattaa samoja periaatteita kuin iOS-versio; käyttöympäristöjen välillä voi olla eroavuuksia, esim. toisistaan poikkeavia komentoja tai merkkejä.
- Laiteohjelmiston päivitys voi johtaa muutoksiin sovelluksen toiminnallisuudessa.
- Noudata asennuksessa ja yhdistämisessä sovelluksen ohjeita.
- Päivitetty käyttöohje löytyy tästä osoitteesta:

Välilehti  **Minä** :

Napauta **Käyttöohje** .

Valmistelu

1. Avaa **Lidl Home** -sovellus.
2. **Lidl Home** -sovellus pyytää mahdollisesti lupaa viestien lähettämistä varten (❗: Valinnainen, riippuu mobiililaitteen asetuksista).
3. **Rekisteröidy**
4. Hyväksy tietosuojakäytäntö.

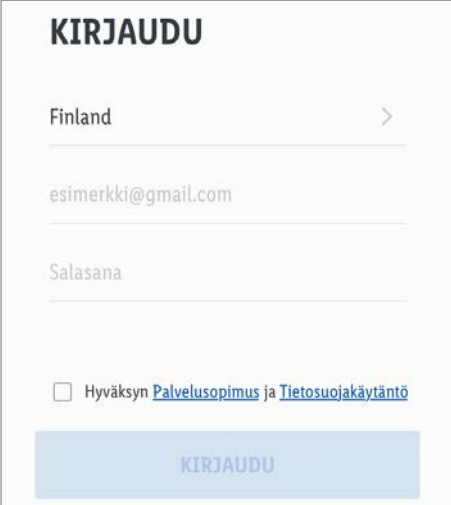

(iOS + Android)

5. **Rekisteröidy** :

- Jos esiasetettu maa ei vastaa omaa maatasi, napauta  . Näyttöön ilmestyy maaluettelo. Vieritä luettelo alas päin ja napauta sen maan nimeä, jossa asut. Hakua voidaan nopeuttaa kirjoittamalla maan nimi hakukenttään tai kirjoittamalla ensimmäinen kirjain näytön oikeaan reunaan.
- Anna sähköpostiosoite.
- Hyväksy palvelusopimus ja tietosuojakäytäntö (napauta ruutua).

① Sovellusta ja tuotetta voidaan käyttää vain, jos olet ymmärtänyt täysin palvelusopimuksen ja tietosuojakäytännön sekä hyväksynyt ne.

- Napauta **Hae vahvistuskoodi**. Saat sähköpostiviestin, joka sisältää vahvistuskoodin.

6. Anna sähköpostiviestin vahvistuskoodi.

7. Yksityisyyden varmistamiseksi täytyy asettaa salasana. Salasanan tulee täyttää seuraavat ehdot:

- 10 korkeintaan 20 merkkiä
- väh. 1 iso kirjain
- väh. 1 pieni kirjain
- väh. 1 numero
- väh. 1 erikoismerkki

Säilytä salasanaa varmassa paikassa tulevaa tarvetta varten.

8. **Valmis**

9. **Lidl Home** -sovellus pyytää mahdollisesti sovelluksen käytössä lupaa käyttää sijaintia.

① Valinnainen, riippuu mobiililaitteen asetuksista. Lupa tarvitaan välttämättä säätiedotusten näyttämiseksi.

10. Asennus on saatu päätökseen.

① Ongelmia asennuksessa?

Asennus voi epäonnistua useammasta syystä:

- Mobiililaitteen asetukset
- Toiminnallisuuden rajoitukset vanhemmissa sovellusversioissa

Katso ohje luvusta "Vianmääritys".

● Yhdyskäytävän ja mobiililaitteen yhdistäminen

1. Avaa **Lidl Home** -sovellus.



(iOS + Android)

2. Välilehti  **Koti**:

Valitse:

- **LISÄÄ LAITE**

tai

- **+** (lisää muita laitteita)

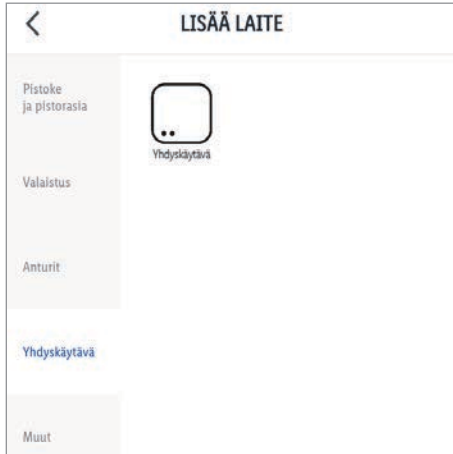

(iOS)

3. Valitse luokka:

Yhdyskäytävä

4. Valitse:

- iOS: **Yhdyskäytävä**

- Android: **Yhdyskäytävä**

Pidä mobiililaitetta mahdollisimman lähellä yhdyskäytävää yhdistämisen aikana.

5. Tarkista, että LED:t **Status**  ja **LAN**  palavat.

6. Noudata sovelluksen ohjetta.

7. Yhteys muodostetaan.

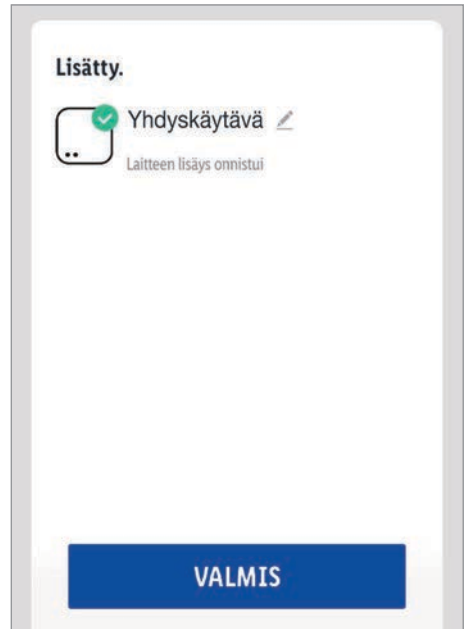

(iOS)

8. Valinnaisesti: Napauta  ja nimeä tuote.

9. **Valmis**

Pariliitos on muodostettu.

Tuotteen nimeäminen ja sijainnin määrittäminen (Android)



(iOS + Android)

1. Napauta .

Napauta **ZigBee-yhdyskäytävä**.

Symboli	>
Nimi	Yhdyskäytävä >
Sijainti	>

(iOS + Android)

2. Nimeä tuote ja määritä sijainti.

3. Tallenna

Pariliitos on muodostettu.

Pariliitoksen jälkeen (iOS/Android)

- Muiden **smart Home** -laitteiden lisääminen (katso asennettavan **smart Home** -laitteen käyttöohjeesta).

● Yhdyskäytävän ja mobiililaitteen pariliitoksen purkaminen

1. Avaa **Lidl Home** -sovellus.

2. Välilehti  **Koti** :

Napauta **ZigBee-yhdyskäytävä** (tai aiemmin valittu laitteenimi).

3. Napauta  (oikea yläkulma).

4. Napauta **Poista laite**.

Valitse:

- **Katkaise yhteys**
- **Katkaise yhteys ja poista kaikki tiedot**
(→ "Lisätoiminnot").

5. **Vahvista**

● Lisätoiminnot

● Valinnaiset asetukset

1. Välilehti  **Koti** :

Napauta **ZigBee-yhdyskäytävä**.

2. Napauta  (oikea yläkulma).

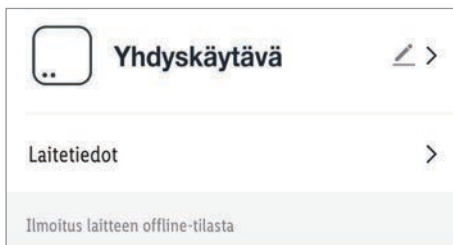

(iOS)

3. Napauta  >.

Valitse:

- **Symboli** :

* **Ota kuva**

tai

* **Valitse albumista**

- **Nimi** :

Nimeä tuote uudelleen.

Sijainti :

** Tilan määrittäminen tuotteelle.

*  Sovellukselle täytyy sallia kameran ja kuva-arkiston käyttöoikeus.

**  Tilat täytyy ensin lisätä, jotta tuotteelle voidaan määrittää tila (→ "Yleistä", **Perheen hallinta**).

4. **Laitetiedot** :

Virtuaalinen tunnus, IP-osoite, MAC-osoite ja laitteen aikavyöhyke.

5. **Offline-ilmoitus** :

Ilmoitus annetaan, jos tuote on yli 30 minuuttia offline-tilassa.

Offline-ilmoitus päälle: Napauta .

Offline-ilmoitus pois päältä: Napauta .

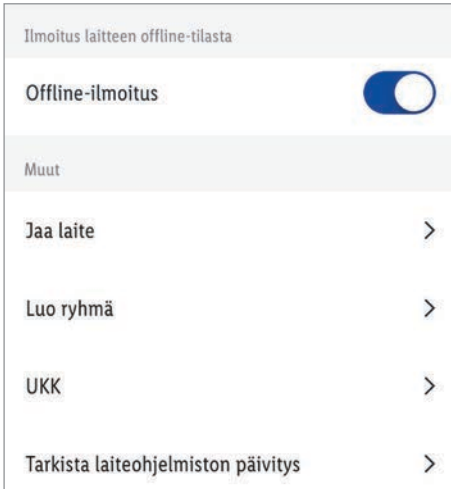

(iOS)

6. **Vapauta laite** :

Jaa tuotteen käyttöoikeus muiden perheenjäsenten kanssa.

- ① Tämän toiminnon käyttö vaatii ensin käyttäjäryhmän (Perhe) lisäämistä (→ "Yleistä", **Perheen hallinta**).

7. **UKK** :

Usein kysytyjen, tuotekohtaisten kysymysten haku.

8. **Tarkista laiteohjelmiston päivitys** :

Wifi-moduulin ja ZigBee-moduulin laiteohjelmistoversion näyttäminen ja laiteohjelmiston päivityksen tarkistaminen.

9. **Poista laite** :

Valitse:

- **Katkaise yhteys**

Tuotteen poistaminen sovelluksesta. Tiedot pysyvät tuotteen muistissa.

Tämä toiminto palauttaa tuotteen vain offline-tilaan ja käynnistää pariliitostilan.

Jos haluat poistaa kaikki tuotteen ja pilvessä olevat tiedot, lue seuraava kohta.

- **Katkaise yhteys ja poista kaikki tiedot**

Tehdasasetuksiin palauttaminen.

Tämä toiminto poistaa tiedot tuotteesta ja pilvestä.

- ① Käytä tätä toimintoa, jos annat tuotteen eteenpäin, hävität sen tai palautat valmistajalle. Varmista vielä, että kaikki tiedot on poistettu tuotteesta ja pilvestä. Noudata sovelluksen ohjeita.

tai

- **Keskeytä**

Keskeyttää laitteen poistamisen.

● Yleistä

■ Välilehti **Älykäs** :

Välilehti **Suorita** :

Tuotteella voidaan ohjata useita **smart Home** -laitteita napsauttamalla tai älykaiuttimen puhekomennolla.

Välilehti **Automatisointi** :

Tässä **smart Home** -laitteet voidaan asettaa suorittamaan tiettyjä toimintoja tiettyyn aikaan tiettyillä edellytyksillä.

■ Välilehti **Minä** :

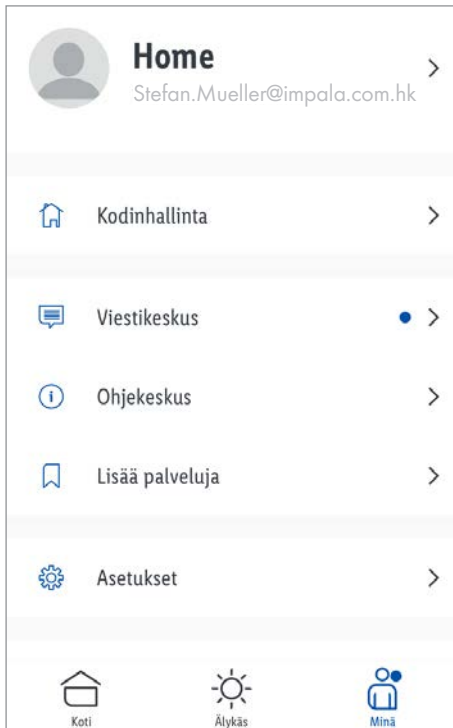

(iOS)

Valitse uusi profiilikuva ja käyttäjätunnus, hallitse käyttäjätiliä ja valitse lämpötilan yksikkö / aikavyöhyke napauttamalla näytön yläosaa.

① Uudet viestit näytetään sovelluksessa sinisellä pisteellä.

■ Välilehti **Minä** :

Perheen hallinta :

① Käyttäjiryhmän luominen.

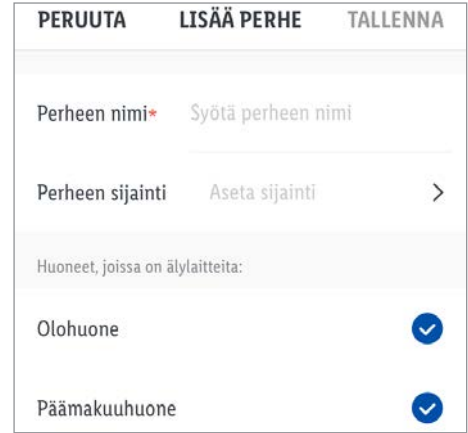

(iOS)

1. Anna sukunimi (tai käyttäjiryhmän nimi).

2. Määritä sijainti ja napauta **OK**.

① Valinnainen. Sijaintipaikka tarvitaan välttämättä säätiedotusten näyttämiseksi.

① Sijaintipaikka määritetään automaattisesti. Jos sijaintipaikkaa ei voida määrittää, voit määrittää sen likimäärin siirtämällä karttaa niin, että kotipaikkasi näkyy keskellä.

3. Valitse tilat **smart Home** -laitteilla.

 = valitut tilat.

Tiloja voidaan lisätä luettelon loppuun.

4. **Tallenna**

5. Valitse:

- **Näytä perhe**
- **Valmis**

6. Kun olet luonut perheen sovelluksessa, napauta uudelleen **Perheen hallinta**.



(iOS)

7. Napauta perheen nimeä.



(iOS)

Muuta tarvittaessa perheen nimeä ja sijaintipaikkaa.

Tilan hallinta: Määritä **smart Home**

-laitteille tarvittaessa toiset tilat tai poista tilat luettelosta.

- Napauta tilan nimeä.

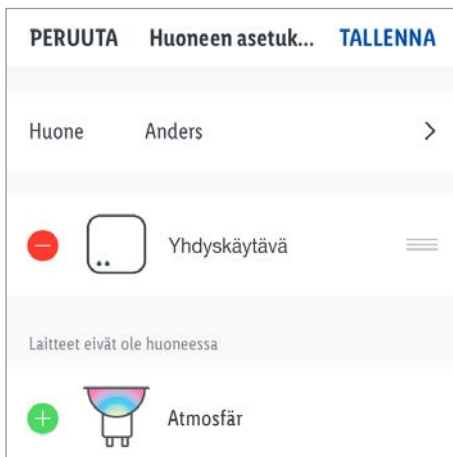

(iOS)

- Yläosassa näkyvät **smart Home**-laitteet, jotka on jo aiemmin määritetty tilalle.
- Alaosassa näkyvät **smart Home**-laitteet, joita ei ole määritetty valitulle tilalle.
- Laitteen poistaminen tilasta: Napauta **-** ja sitten **Poista**.
- Laitteen määrittäminen tilalle: Napauta **+**.
- Näyttöjärjestyksen muuttaminen: Napauta **☰**. Vedä laite samalla haluttuun kohtaan luettelossa.
- Napauta **Tallenna**.
- **Lisää tila**: Anna tilan nimi ja napauta sitten **Tallenna**.
- Tilojen poistaminen luettelosta: Napauta **☑** (oikea yläkulma). Napauta **-** ja sitten **Poista**. Napauta **Valmis**.



(iOS)

Lisää jäsen : Anna nimi, maa/alue ja sähköpostiosoite, määritä perherooli (järjestelmänvalvoja tai tavallinen jäsen) ja napauta sitten **Tallenna** .

- ① Uuden jäsenen täytyy ensin rekisteröityä **Lidl Home** -sovellukseen.

Napauta sitä perheenjäsentä, jonka nimen haluat muuttaa, jolle haluat antaa/peruuttaa järjestelmänvalvojan oikeudet tai poistaa käyttäjiryhmästä.

Poista perhe : Poistaa perheen sovelluksesta.

8. **Lisää perhe** : Luo sovellukseen muita perheitä.

- Välilehti  **Minä** :

Viestikeskus :



(iOS)

Välilehti  :

Viesti, kun jokin **smart Home** -laitteista on laukaissut hälytyksen (esim. liiketunnistin on lauennut).

Välilehti  :

Ilmoitukset perheenjäsenien toiminnoista.

Välilehti  :

Yleiset ilmoitukset, esim. jos mobiililaitte kirjautuu käyttäjätillille.

Välilehti  :

Kaikkien viestien tai yksittäisten viestityyppien aktivoiminen/deaktivoiminen.

Määritä aikasegmentit, jolloin et halua saada laitehälytyksiä.

- Välilehti  **Minä** :

Tukikeskus :

Ohje ja feedback (feedback = palaute)

Välilehti **Eniten kysytyt** :

Erityisohjeita yksittäisten **smart Home** -laitteiden vianmääritykseen.

Välilehti **UKK** :

Frequently Asked Questions = Usein kysytyt kysymykset.

■ Välilehti  **Minä** :

 **Asetukset** :



(iOS)

Äänten ja viestien aktivoiminen/ deaktivoiminen, ohjelmistotietojen hakeminen, verkon diagnoosin aloittaminen, välimuistin poistaminen ja kirjautuminen sovellukseen.

■ Välilehti  **Minä** :

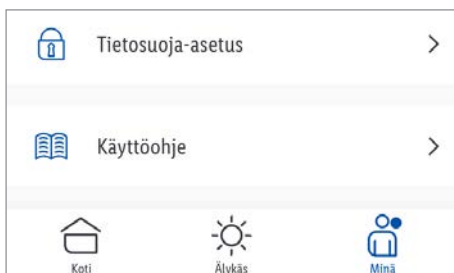

(iOS)

Tietosuojasetus :

Täydellinen tietosuojasetus on saatavilla tässä.

■ Välilehti  **Minä** :

Käyttöohje :

■ Välilehti  **Koti** :

Kun olet luonut perheen (käyttäjryhmän), näytössä näkyvät seuraavat tiedot:



(iOS + Android)

Lisätietoja säätiedoista saa napauttamalla sääkuvaketta. Muuta tarvittaessa lämpötilan, ilmanpaineen ja tuulen nopeuden yksikköä.



- Luettelonäkymän tai ruudukkonäkymän valitseminen.
- **smart Home** -laitteiden näyttöjärjestyksen muuttaminen.
- Tilojen hallitseminen.

! **HUOMAUTUS:** Sovellukselle on myönnettävä lupa laitteen sijainnin käyttöä varten.

● Suorita / automatisointi

Sovelluksen avulla tuote voidaan liittää muiden **smart Home** -laitteiden kanssa mukautettuihin skenaarioihin ja automaattisiin toimintoihin.

Välilehti  **Älykäs** :

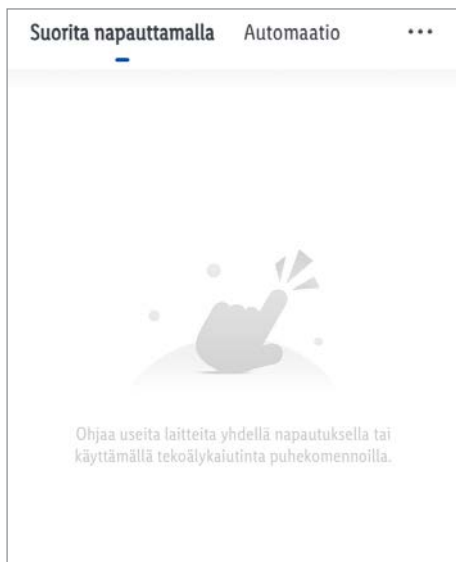

(iOS)

● Suorita

- ① Useiden **smart Home** -laitteiden ohjaus napsauttamalla tai älykaiuttimen puhekomennolla.

Asetukset

- Välilehti **Suorita** :

1. Napauta .

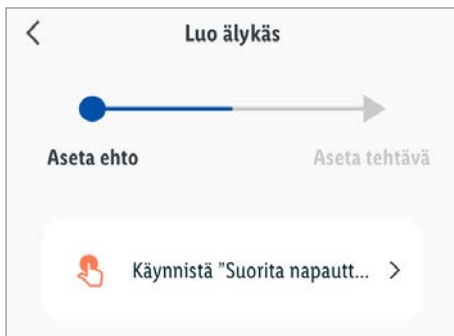

(iOS)

2. Napauta **Napauta tästä tehtävän suoritusta varten**.

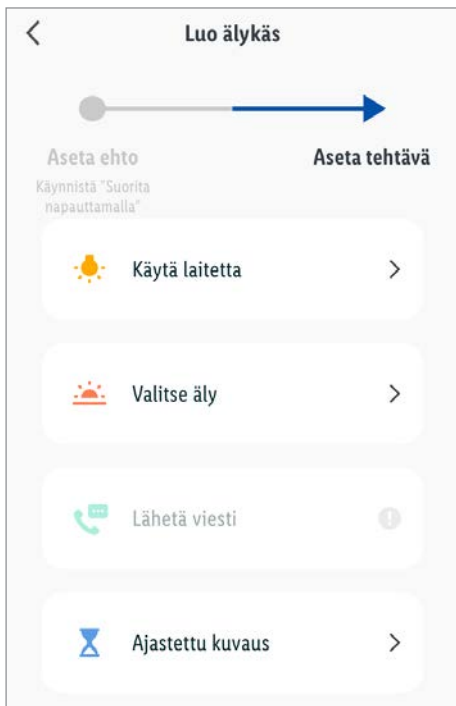

(iOS)

- ① Aseta viive ennen laitetoiminnon/-toimintojen asettamista. Viive ei saa olla viimeinen merkintä tehtäväluettelossa. Jos laitetoiminto/-toiminnot pitää suorittaa napsautuksen jälkeen, ohita valikkokohta **Viive** :

Viive :

- Valinnainen. Aseta tunnit, minuutit ja sekunnit, jotta seuraavaksi valittavat toiminnot suoritetaan viiveellä napsautuksen jälkeen.

- **Eteenpäin**

- **Tehtävä** +

Käytä laitetta :

- Valitse **smart Home** -laite.
- Valitse ja aseta toiminto.

- **Tallenna**

- **Eteenpäin**

- **Tehtävä** +

- Valitse muita laitteita ja aseta niiden toiminnot.

Valitse älykäs :

- **Aktivoi tai deaktivoi automaatio** :

Valitse automaattinen toiminto (käytettävissä vain, jos automaattinen toiminto on jo luotu, katso "Automatisointi").

3. Napauta **Nimi** :

- Valinnaisesti: Muokkaa nimeä (esim. lamput ja pistorasiat **PÄÄLLE**).

- **Tallenna**

4. Napauta **Tyyli** :

- Valinnainen. Valitse väri, symboli ja kuva.

5. **Näytä aloitussivulla** :

- Skenaario näkyy välilehdellä **Koti** :
- Skenaariota ei näy välilehdellä **Koti** :

6. **Tallenna**

Suorita

- Välilehti ☀️ **Älykäs** :

Välilehti **Suorita** :



(iOS)

1. Napauta skenaario.

2. **OK**

- Välilehti 🏠 **Koti** :



(iOS)

1. Napauta skenaario.

2. **OK**

Muokkaaminen/poistaminen

- Välilehti ☀️ **Älykäs** :

Välilehti **Suorita** :

1. Napauta **...** skenaarion painiketta.
2. **Käsittele** : Napauta tehtävä, nimi tai tyyli ja tee muutokset.

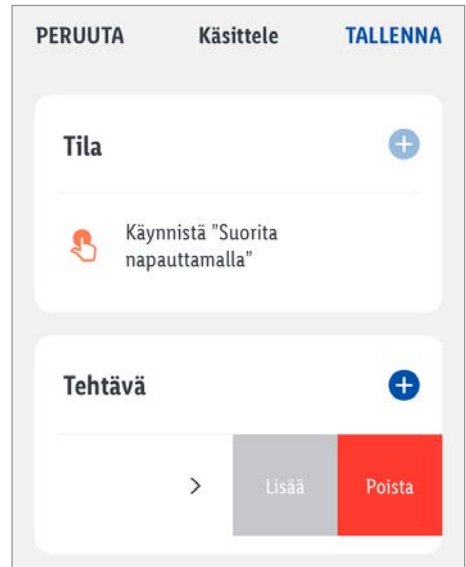

(iOS)

3. Näyttöjärjestyksen muuttaminen:

- Pyyhkäise tehtävä vasemmalle.
- **Lisää**
- Napauta ☰. Vedä tehtävä samalla haluttuun kohtaan luettelossa.
- **Valmis**
- **Tallenna**

- Yksittäisen tehtävän poistaminen:
 - Pyyhkäise toiminto vasemmalle.
 - **Poista**
 - **Tallenna**

- Koko skenaarion poistaminen:
 - **Poista**
(näytön alareuna)
 - **OK**

Näkymän hallinta

- Välilehti ☀️ **Älykäs** :

Wälilehti **Suorita** :

- Napauta **...** (+ alpuolelta).
- Napauta **☰ Näkymän hallinta**.



(iOS)

- Näyttöjärjestyksen muuttaminen:

Napauta ☰. Vedä skenaario samalla haluttuun kohtaan luettelossa.
- Skenaarion poistaminen:
 - Napauta **⊖** ja sitten **Poista**.
 - **OK**
 - **Valmis**

● Automatisointi

- ① **smart Home** -laitteet voidaan asettaa suorittamaan tiettyjä toimintoja tiettyyn aikaan tietyillä edellytyksillä.

Asetukset

- Välilehti **Automatisointi** :

- Napauta **+**.



(iOS)

- ① Aseta ehdot ennen kuin asetat toiminnot (tehtävät), joita tuotteen tulee suorittaa.

Ehtoja voidaan silloin lisätä jälkikäteen, jos jo aiemmin on asetettu yksi ehto.

Jos ehtoa ei aseteta vaan napautetaan sen sijaan **Napauta tästä tehtävän suoritusta varten**, toiminto (tehtävä) tallennetaan skenaariona välilehdelle **Suorita**. Tässä tapauksessa toiminto (tehtävä) voidaan aktivoida vain käsin napauttamalla (katso "Suorita").

2. Ehtojen lisääminen

Kun sää muuttuu

- **Lämpötila**

Valinnaisesti: Valitse paikka.

Valitse:

- **pienempi kuin**
- **on sama**
- **suurempi kuin**

Säädä lämpötila.

Eteenpäin

- **Kosteus**

Valinnaisesti: Valitse paikka.

Valitse:

- **Kuiva**
(0 korkeintaan 40 %)
- **Mukava**
(40 korkeintaan 70 %)
- **Kostea**
(70 korkeintaan 100 %)

- **Eteenpäin**

- **Sää**

Valinnaisesti: Valitse paikka.

Valitse:

- **Aurinkoinen**
- **Pilvinen**
- **Sateinen**
- **Lumisade**
- **Sumuinen**

Eteenpäin

- **Auringonnousu / auringonlasku**

Valinnaisesti: Valitse paikka.

Valitse:

- **Auringonnousu**
- **Auringonlasku**

- **Eteenpäin**

- **Tuulennopeus**

Valinnaisesti: Valitse paikka.

Valitse:

- **pienempi kuin**
- **on sama**
- **suurempi kuin**

Säädä tuulennopeus.

Eteenpäin

- **Aikataulu**

- **Toista :**

Valitse viikonpäivä(t).

- **<**

- Aseta suoritus aika.

- **Eteenpäin**

Kun laitestatus muuttuu

- Valitse **smart Home** -laite.

- Valitse toiminto.

3. Toiminnon (tehtävän) lisääminen

- ① Aseta viive ennen laite-toiminnon/-toimintojen asettamista. Viive ei saa olla viimeinen merkintä tehtäväluettelossa. Jos laite-toiminto/-toiminnot pitää suorittaa suoraan ehdon/ ehtojen täyttämisen jälkeen, ohita valikkokohta **Viive**.

Viive :

- Valinnainen. Aseta tunnit, minuutit ja sekunnit, jotta seuraavaksi valittavat toiminnot suoritetaan viiveellä ehdon/ ehtojen täyttämisen jälkeen.

Eteenpäin

Käytä laitetta :

- Valitse **smart Home** -laite.

- Valitse ja aseta toiminto.

- **Tallenna**

- **Eteenpäin**

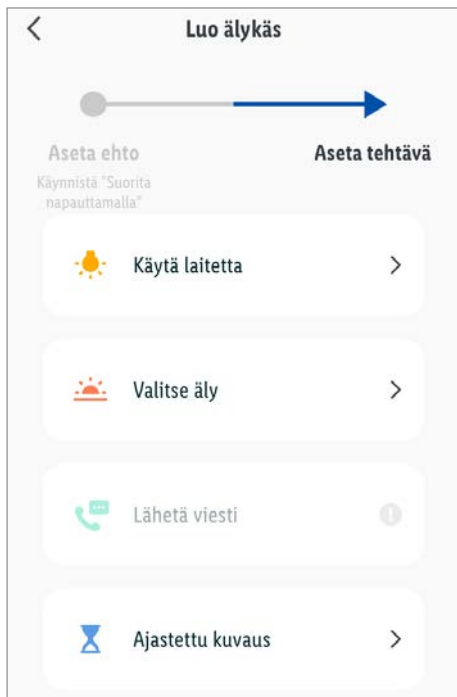

(iOS)

Valitse älykäs :

- Suorita skenaario :

Valitse skenaario (käytettävissä vain, jos skenaario on jo luotu, katso "Suorita").

Eteenpäin

- Aktivoi tai deaktivoi automaatio :

Valitse automaattinen toiminto (käytettävissä vain, jos automaattinen toiminto on jo luotu).

Eteenpäin

Lähetä viesti :

- Valitse viestimenetelmä.

Eteenpäin

4. Ehtojen (tilojen) tai tehtävien lisääminen:

Tila +

- katso "Ehtojen lisääminen"

Tehtävä +

- katso "Toiminnon (tehtävän) lisääminen"

5. Valitse ehdon tyyppi kohdasta **Tila** :

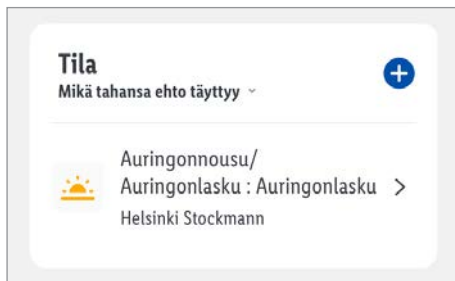

(iOS)

- Kaikki ehdot on täytetty

- Ehto on täytetty

6. Napauta **Nimi** .

- Valinnainen. Muokkaa nimeä.

- Tallenna

7. Napauta **Tyyli** .

- Valinnainen. Valitse väri ja kuva.

8. Napauta **Aikasegmenttivalitsojen voimassaolo** .

- Valitse paikka.

- OK

- Valitse:

- Kokopäiväinen

- Päivä

- Yö

- Mukauta

(Määritä aloitus ja lopetus ja vahvista napauttamalla **OK**)

- **Toista** :
Valitse viikonpäivä(t).

- **<**
- **Eteenpäin**

9. Tallenna

10. Valitse, aktivoidaanko juuri luotu automaattinen toiminto heti vai pysykö se ensin deaktivoituna.

- Aktivoitu: **Kyllä**
- Deaktivoitu: **Ei**

Aktivoiminen/Deaktivoiminen

- Välilehti **Älykäs** :
- Wälilehti **Automaatio** :

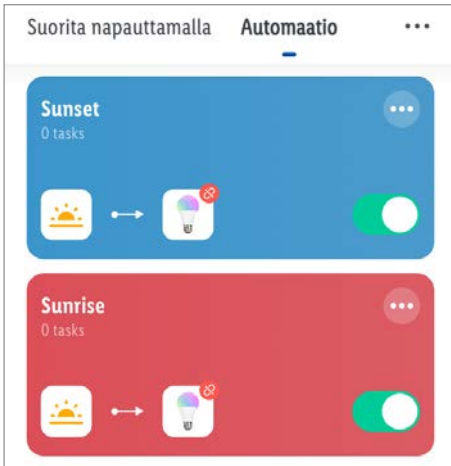

(iOS)

- aktivoitu
- deaktivoitu

Muokkaaminen/poistaminen

- Välilehti **Älykäs** :

Wälilehti **Automaatio** :

1. Napauta **...** automaattisen toiminnon painiketta.
2. **Käsittele** : Napauta tila, tehtävä, nimi, tyyli tai aikasegmentin voimassaolo ja tee muutokset.

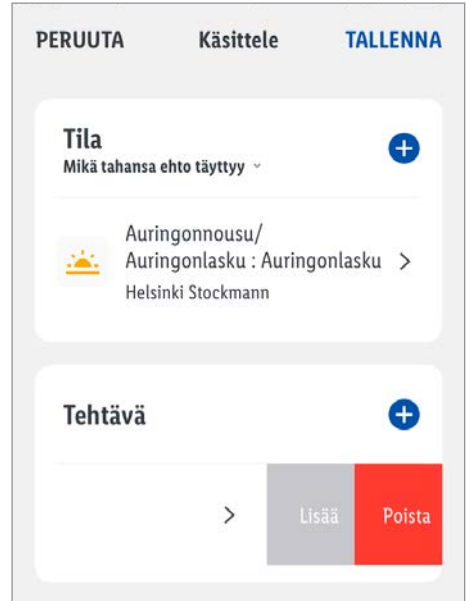

(iOS)

3. Yksittäisen ehdon tai tehtävän poistaminen:

- Pyyhkäise ehto tai tehtävä vasemmalle.
- **Poista**
- **Tallenna**

4. Näyttöjärjestyksen muuttaminen (vain tehtävät):

- Pyyhkäise tehtävä vasemmalle.
- **Lisää**
- Napauta ☰. Vedä tehtävä samalla haluttuun kohtaan luettelossa.
- **Valmis**
- **Tallenna**

5. Koko automaattisen toiminnon poistaminen:

- **Poista** (näytön alareuna)
- **OK**

Automatisoinnin hallinta

■ Välilehti ☀️ **Älykäs**:

Välilehti **Automatisointi**:

1. Napauta **...** (+ alapuolelta).
2. Napauta **☰ Näkymän hallinta**.



(iOS)

3. Näyttöjärjestyksen muuttaminen:
Napauta ☰. Vedä automaattinen toiminto samalla haluttuun kohtaan luettelossa.

4. Automaattisen toiminnon poistaminen:

- Napauta **⊖** ja sitten **Poista**.
- **OK**
- **Valmis**

● Esimerkki automatisointiasetuksista

1. Valaistus syttyy, kun joku henkilö tulee alueelle (liike havaittu).

Valaistus sammuu automaattisesti, kun henkilö poistuu alueelta (liikettä ei enää havaita). Jotta varmistetaan, että henkilö poistuu alueelta riittävässä valaistuksessa, valaistus pysyy päällä noin 1 minuutin ajan viimeisen havaitun liikkeen jälkeen.

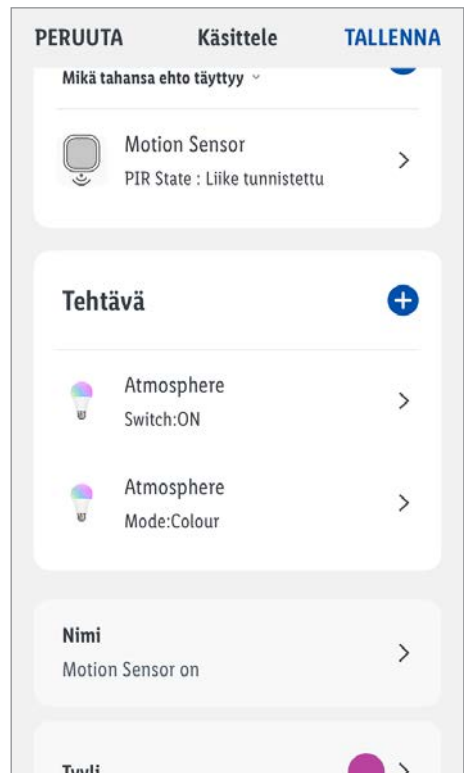

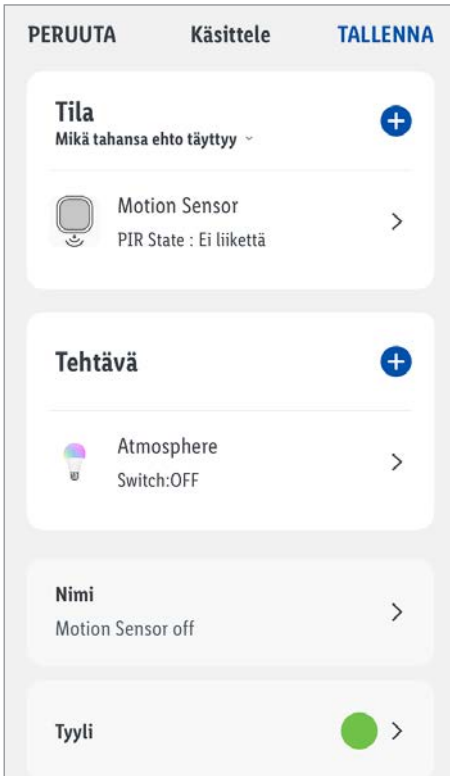

2. Valaistus syttyy, kun henkilö kulkee tunnistusalueen läpi (liike havaittu).

Valaistus palaa noin 5 minuuttia viimeisen havaitun liikkeen jälkeen ja sammuu sitten automaattisesti.

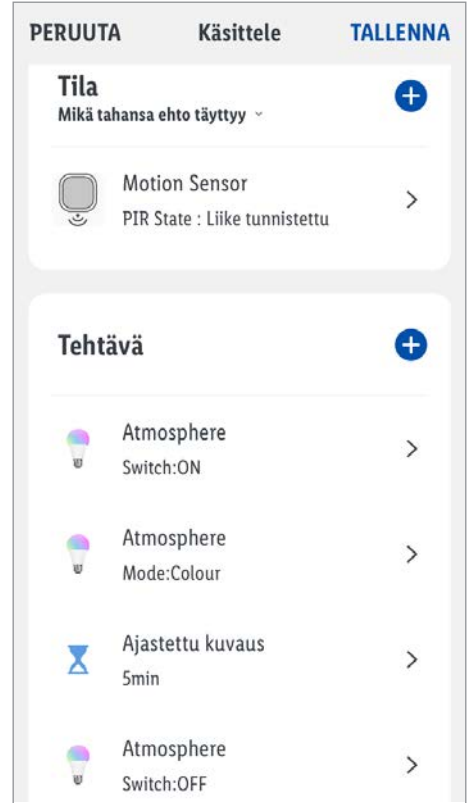

- ① Liiketunnistin tarpeellinen (Saatavilla erikseen: Katso lisätietoja Lidl-verkkosivustolta)

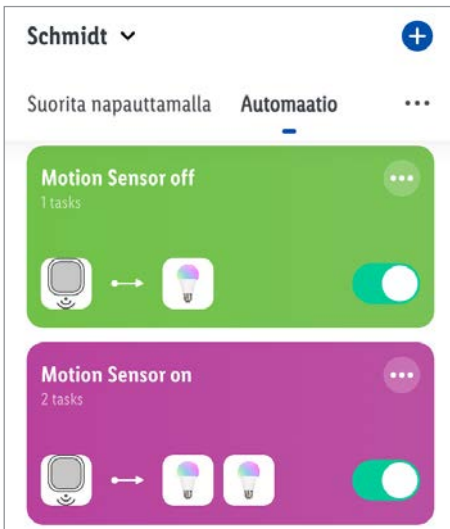





● Yhdyskäytävän manuaalinen nollaaminen (Reset)

Apuväline:  24

1. **RESET** 16 pidä ≥ 5 s alaspainettuna.
 2. **Status** 14 palaa jatkuvasti = nollaus valmis.
- ① Tämä toiminto nolaa vain tuotteeseen tallennetut tiedot. Jos myös pilvitalennus halutaan nolata, suorita nollaus sovelluksella (katso ”Lisätoiminnot”, **Katkaise yhteys ja poista kaikki tiedot**).

● Synkronointi Apple HomeKit -ohjelmiston kanssa

- Kun tuote ja mobiililaitte on yhdistetty samaan verkkoon, voit lisätä tuotteen Apple Home -sovelluksen ja ohjata sitä sen kautta. Tämä vaihtoehto on tarjolla vain HomeKit-ohjelmistoa tukeville laitteille.
- Saat lisätietoa HomeKitin kanssa käytöstä napauttamalla  kohtaa **Kolmannen osapuolen ohjaus**. Noudata sovelluksen ohjeita.

 **Yhdyskäytävä**  

Laitetiedot 

Kolmannen osapuolen ohjaus

 HomeKit

Ilmoitus laitteen offline-tilasta

Offline-ilmoitus 

Muut

Jaa laite 

Luo ryhmä 

UKK 

Tarkista laiteohjelmiston päivitys 

Replace a damaged gateway 

POISTA LAITE

📌 HUOMAUTUKSET:

- Näiden HomeKit-yhteensopivien lisävarusteiden ohjaamiseen on suositeltavaa käyttää iOS:n tai iPadOS:n uusinta versiota.
- Apple HomeKit -tekniikka tarjoaa helpon ja turvallisen tavan hallita HomeKit-yhteensopivia lisävarusteita Apple Home -sovelluksen tai Sirin avulla iPhonessa, iPadissa, Apple Watchissa, HomePodissa tai Macissa. Kun olet asentanut yhdyskäytävän ja muut lisävarusteet, voit määrittää ne Apple Home -sovelluksella muutamalla yksinkertaisella toimenpiteellä. Voit jopa luoda omia mukautettuja skenaarioita kotiautomaation hallintaa varten. Voit esimerkiksi luoda skenaarion, jossa pelkkä napautus tai komento Sirille sammuttaa valot, lukitsee oven, sulkee autotallin oven ja asettaa termostaatin haluttuun lämpötilaan.

● LED-signaalit

LED

Tarkoitus

Status 14



Tuotetta ei ole vielä aktivoitu.



Tuote on lisätty sovelluksen käyttäjätiliin.
Tuote ei saa virtaa.



Tuote on palautettu tehdasasetuksiin.



Tuote on valmis yhdistettäväksi nollauksen jälkeen.

LAN 15



Verkkojohto 20 on liitetty



Verkkojohtoa 20 ei ole liitetty.
Tuote ei saa virtaa.



Tietoja siirretään.

Merkin selitys



LED ei pala



LED palaa



LED vilkkuu

● Valinnainen seinään asennus (yhdyskäytävä)

⚠ **VAROITUS! Sähköiskun vaara!** Älä poraa kiinnityskohdassa kulkevia putkia tai johtoja. Tarkista asia johdon hakulaitteella tai metallinpaljastimella.

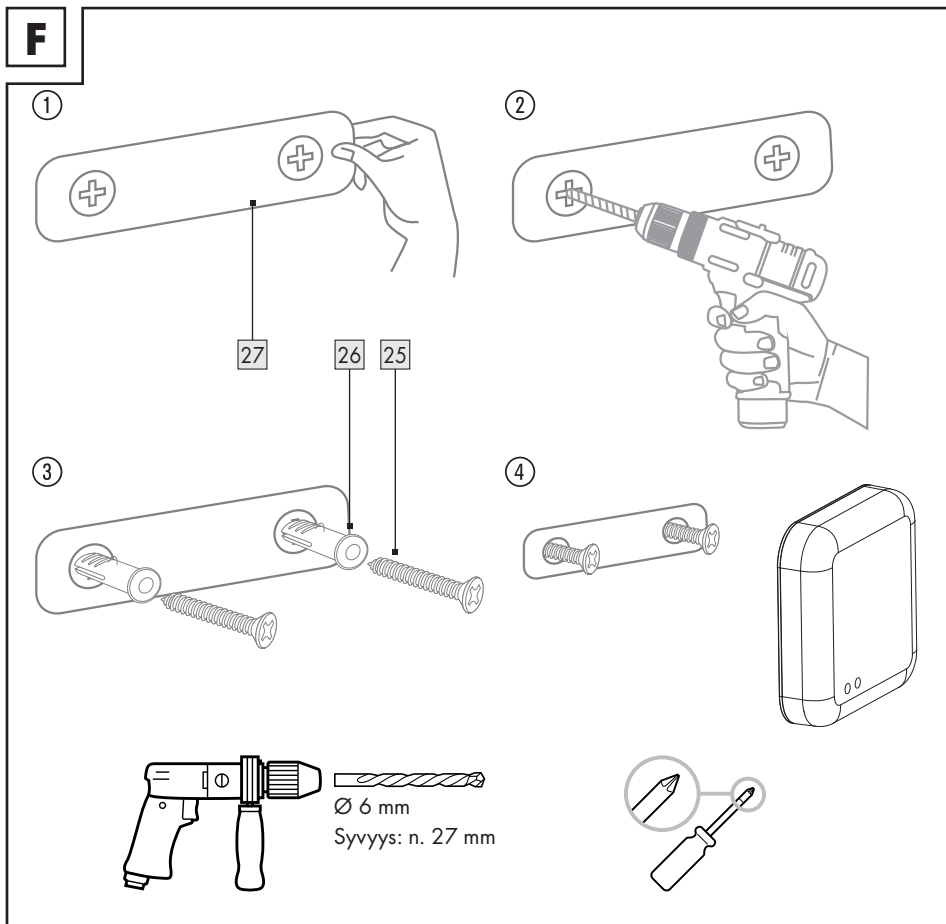

- Poista asennuslevyn [27] takaosassa olevan teipin suojakalvo.
- Kiinnitä asennuslevy [27] haluttuun kohtaan.
- Poraa 2 reikää merkittyihin kohtiin.
- Aseta tulpat [26] reikiin ja kierrä ruuvit [25] niiden sisään.
- Ripusta yhdyskäytävä ruuveihin.

● Vianmääritys

Ongelma	Syy	Ratkaisu
Yhdyskäytävä ei toimi.	Verkkoyhteyttä ei ole.	→ Välilehti  Minä → Tukikeskus → Hae vastaus ongelmaasi kirjoittamalla kysymys hakukenttään. tai: Tarkista verkkojohto  .
	Mobiililaite ja yhdyskäytävä eivät ole samassa WLAN-verkossa.	Aseta mobiililaite ja yhdyskäytävä samaan WLAN-verkoon.
Sovelluksen toiminnot eivät vastaa käyttöohjeen toimintoja.	Vanhemmat sovellusversiot saattavat sisältää toiminnallisia rajoituksia. Uudemmissa sovellusversioissa toimintoja on parannettu.	Vieraile sovelluksen tukikeskuksessa: → Välilehti  Minä → Tukikeskus
Alilaitetta ei voi asentaa.	Yhdyskäytävä ei tunnista automaattisesti alilaitetta.	Lue alilaitteen käyttöohje. Paina aloitusnäytössä  ja valitse alilaite luettelosta (alilaite täytyy mahdollisesti palauttaa ensin tehdasasetuksiin).
	Mobiililaitteen sovellusversio on vanhempi kuin tässä kuvattu.	Asenna alilaite mobiililaitteen uudella sovellusversiolla.
Mobiililaitteen osat eivät toimi.	Osia ei ole vapautettu mobiililaitteella.	Anna mobiililaitteen asetuksissa yhdyskäytävälle lupa käyttää mikrofonia, kameraa ja muita palveluja.
Laiteohjelmiston päivitys epäonnistui.	Verkko on ylikuormittunut.	Aloita laiteohjelmiston päivitys uudelleen.  Vain Android: Pidä sovellus ja laiteohjelmisto ajan tasalla napauttamalla Tarkista päivitykset .  Kun näytössä näkyy Ei päivityksiä , sovellus ja laiteohjelmisto ovat silloin ajan tasalla.

Ongelma	Syy	Ratkaisu
	Yhdyskäytävän ja alilaitteen välinen etäisyys on liian suuri. Yhdyskäytävän ja alilaitteen välissä on seiniä tai esteitä.	Pienennä yhdyskäytävän ja alilaitteen välistä etäisyyttä. Aktivoi / kytke päälle / laukaise alilaite.
Alilaite ei toimi.	Alilaitteen paristo(t) on tyhjä(t).	Vaihda uusi/uudet paristo(t).
	Alilaitetta ei ole kytketty sähköverkkoon.	Kytke alilaite pistorasiaan.
	Laite offline-tilassa : Alilaite on kytketty pois päältä.	Kytke alilaite päälle.

● Sanasto

Ethernet	Yleisin menetelmä käyttää paikallista verkkoa (LAN). IEEE-standardi: 802.3
IoT	”Internet of Things” (Esineiden internet) on yhteisnimitys teknologioille, jotka mahdollistavat fyysisten ja virtuaalisten esineiden verkottumisen toisiinsa ja niiden yhteistoiminnan tieto- ja viestintätekniiikan avulla.
LAN	Local Area Network (paikallinen verkko)
LED	Valodiodi. Puolijohdekomponentti, joka tuottaa valoa jännitteenalaisena.
RJ45	Registered Jack (standardoitu liitin). RJ45-tyyppisiä liitäntöjä käytetään Ethernet-laitteissa.
Wifi	Teknologia paikallisille langattomille verkoille. IEEE-standardi: 802.11
ZigBee	Viestintäprotokolla ZigBee on tarkoitettu langattomille tiedonsiirto-sovelluksille, joissa on lyhyt kantama ja alhainen siirtonopeus (esimerkki: kodin automaatio). IEEE-standardi: 802.15.4

RGB-lamppujen/kaukosäätimen asennus ja käyttö

● Käyttöönotto (kaukosäädin)

- Poista eristysliuska paristolokerosta [11] ennen ensimmäistä käyttöä.

● Seinätelineen valinnainen seinään asennus (kaukosäädin)

- ① Kaukosäätimen [2] seinäteline [5] voidaan asentaa 2 eri tavalla.

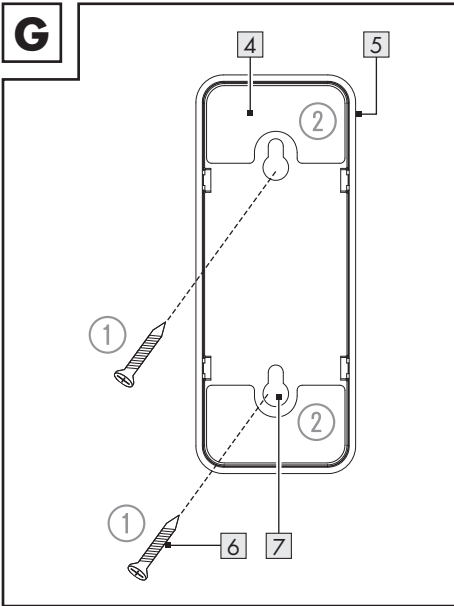

● Ruuveilla

(Kuva G ①)

⚠ VAROITUS! Sähköiskun vaara!

Varmista, että kiinnityskohdassa ei kulje putkia tai johtoja. Tarkista asia johdon hakulaitteella tai metallinpaljastimella.

1. Käytä asennuslevyä [13] poranreikien merkitsemiseen.
2. Merkitse 2 poranreiän kohta seinään.
3. Poraa reiät.
Ø: n. 5 mm
Syyvyys: n. 24 mm
4. Aseta tulpat [6] reikiin. Käytä tarvittaessa vasaraa.
5. Kierrä ruuvit [6] tulppiin [6].
6. Ripusta seinäteline [5] ruuveihin [6].

● Teipeillä

(Kuva G ②)

- ① Kiinnityskohdan täytyy olla puhdas, rasvaton ja kuiva. Muutoin kaksipuolinen teippi [4] ei kiinnity hyvin pintaan.

1. Poista suojakalvo teipeistä [4].
2. Kiinnitä teipit [4] seinätelineen [5] takaosaan.
3. Poista suojakalvo teippien [4] toiselta puolelta.
4. Kiinnitä seinäteline [5] haluttuun kohtaan.

● RGB-lamppujen ja mobiililaitteen yhdistäminen

Valmistelu

1. Kytke valokytkin pois päältä.
2. Kierrä RGB-lamput **1** lampunkantoihin.
3. Kytke valokytkin päälle.
RGB-lamput **1** välkkyvät hitaasti.
4. Valmis pariliitokseen.
5. Avaa **Lidl Home** -sovellus.

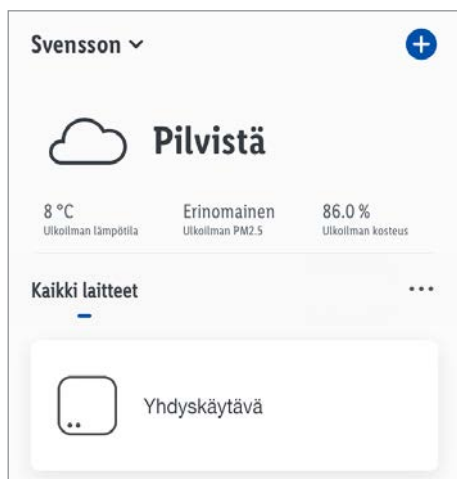

6. Välilehti  **Koti** :

Napauta  (lisää muita laitteita).

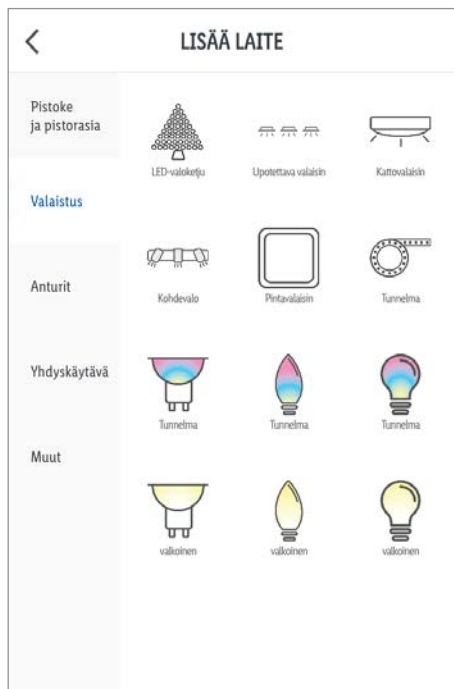

7. Valitse luokka:

Valaistus

8. Valitse:

RGB-lamppu

- iOS:

Tunnelma

- Android:

Tunnelma

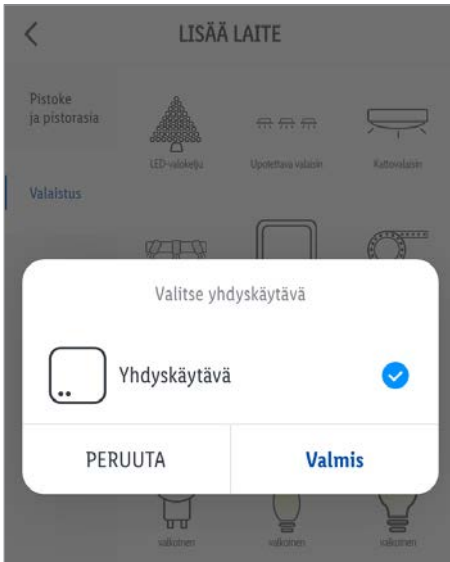

9. Valitse yhdykskäytävä.

ⓘ Välttämätöntä vain, jos käytössä on 2 tai useampi yhdykskäytävä.

10. Noudata sovelluksen ohjetta.

11. Yhteys muodostetaan.

12. Tuotteen nimeäminen: Napauta ja syötä nimi.

13. Napauta tilaa, joka määritetään tuotteen sijaintipaikaksi (valittu tila merkitään harmaalla).

ⓘ Useamman tuotteen liittäminen: Voit nimetä tuotteen uudelleen ja määrittää sen sijaintipaikan.

14. Napauta **Valmis**.

15. Pariliitos on muodostettu.

16. Kotinäyttöön vaihtaminen:

Napauta .

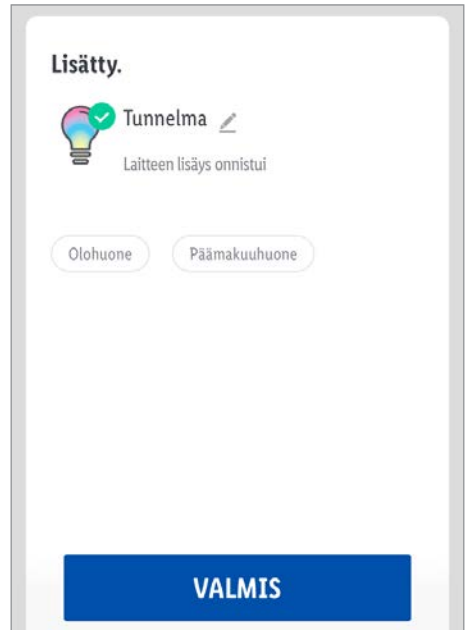

● Tuoteryhmän luominen

1. Avaa **Lidl Home** -sovellus.

2. Välilehti **Koti**:

Napauta yhtä liitettyä LED-lamppua.

3. Napauta (oikea yläkulma).

4. Napauta **Luo ryhmä**.

5. Valitse laitteet.

6. Napauta **Vahvista**.



7. Syötä ryhmän nimi.

8. Napauta **Tallenna**.

● **Tuoteryhmän poistaminen**

1. Avaa **Lidl Home** -sovellus.
2. Välilehti  **Koti** :
Napauta poistettavaa ryhmää.
3. Napauta  (oikea yläkulma).
4. Napauta **Hylkää ryhmä** .
5. Napauta **Vahvista** .

● **Kaukosäätimen ja mobiililaitteen yhdistäminen**

1. Irrota ruuvi ja poista paristolokeron kansi .
Vedä suojanauha paristolokerosta . Aseta paristolokeron kansi paikalleen ja kiinnitä ruuvilla.
2. Valmis pariliitokseen.
3. Avaa **Lidl Home** -sovellus.

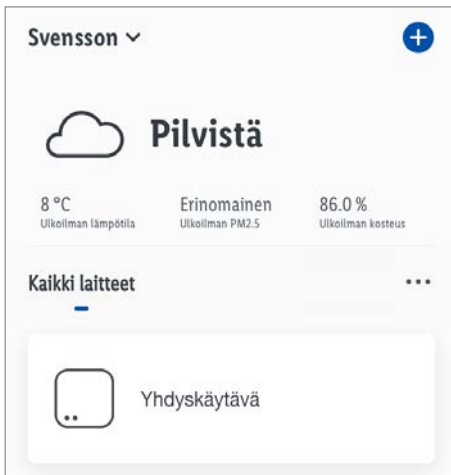

4. Välilehti  **Koti** :

Napauta  (lisää muita laitteita).

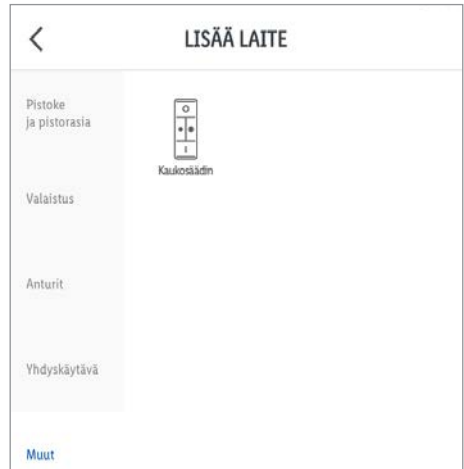

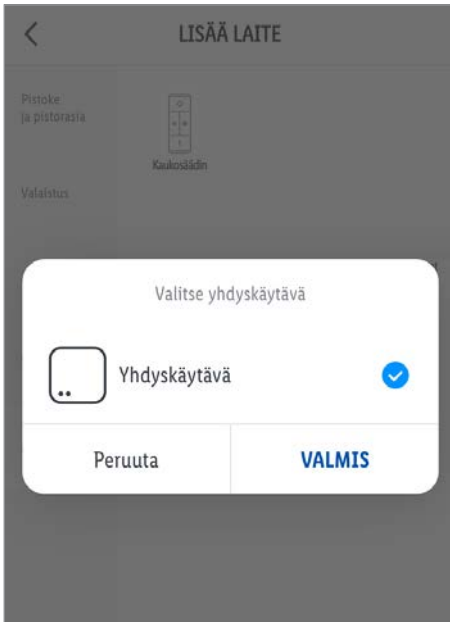

5. Valitse luokka: **Muuta**
6. Valitse: **Kaukosäädin**
 - iOS: **Kaukosäädin**
 - Android: **Kaukosäädin**

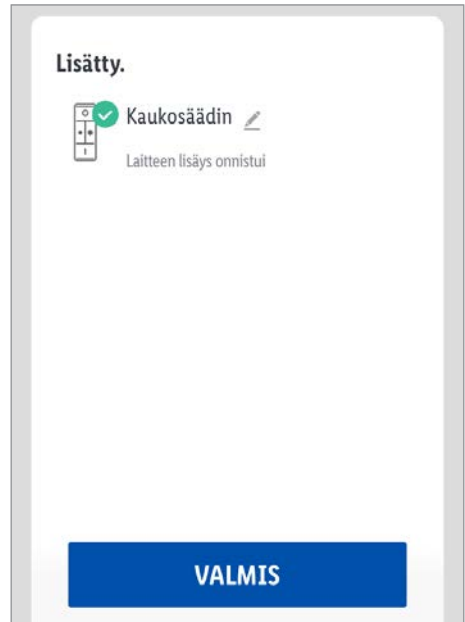

7. Valitse yhdyskäytävä.
- ① Välttämätöntä vain, jos käytössä on 2 tai useampi yhdyskäytävä.
8. Noudata sovelluksen ohjetta.
9. Yhteys on muodostettu.



10. Tuotteen nimeäminen: Napauta  ja syötä nimi.
11. Napauta tilaa, joka määritetään tuotteen sijaintipaikaksi (valittu tila merkitään harmaalla).
12. Napauta **Valmis**.
13. Pariliitos on muodostettu.
14. Kotinäyttöön vaihtaminen:
Napauta .

● RGB-lampun/kaukosäätimen ja mobiililaitteen pariliitoksen purkaminen

1. Avaa **Lidl Home** -sovellus.

2. Välilehti  **Koti** :

Valitse:

- **ZigBee-yhdyskäytävä**

- **Tunnelma**

tai

- **Kaukosäädin**

3. Napauta .

4. Napauta **Poista laite**.

Valitse:

- **Katkaise yhteys**

tai

- **Katkaise yhteys ja poista kaikki tiedot**

(→ "Lisätoiminnot").

5. Napauta **Vahvista**.

● Päälle- ja poiskytkeminen



1. Napauta .

● Asetukset

● Väri/lämpötila/kirkkaus (valkoinen)

Välilehti **Valkoinen** :

1. Säädä arvoja 2 liukusäätimellä.

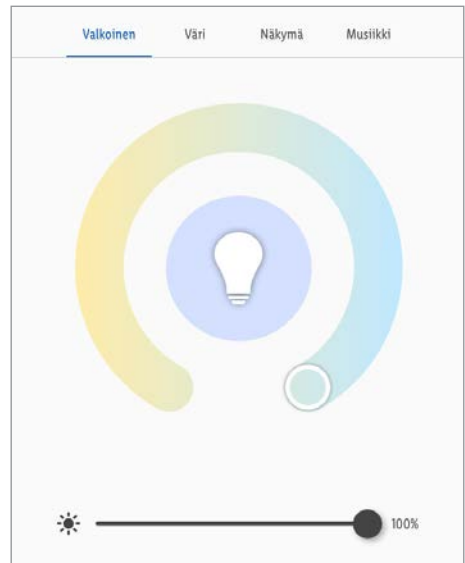

: Väri/lämpötila (lämpimän valkoisesta kylmän valkoiseen)

: Kirkkaus (1 - 100 %)

● Väriasetukset

Välilehti **Väri**:

1. Säädä arvoja 3 liukusäätimellä.

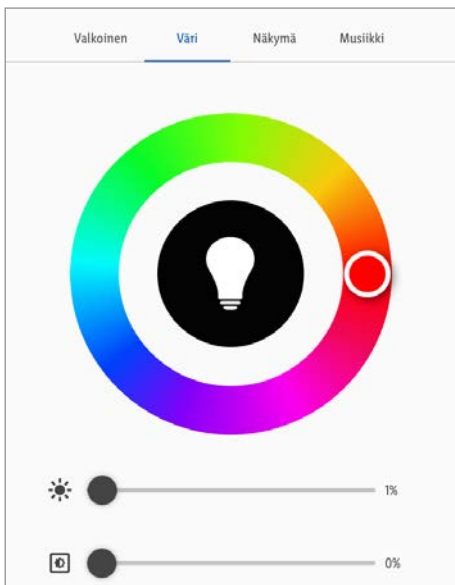

 Värisävy

 Kirkkaus (1 - 100 %)







 Värikontrasti (0 - 100 %)

● Valoskenaariot

Välilehti **Näkymä** :

1. Valitse yksi esiasetetuista valoskenaarioista:

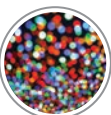
Valkoinen	Väri	Näkymä	Musiikki
			

Nimi	Asetus			Väri
	Kirkkaus	Lämpötila		
 Yö	alhainen	lämmin	-	
 Lue	korkea	neutraali valkoinen	-	
 Työ	korkea	kylmä	-	
 Vapaa-aika	keskitasoinen	neutraali valkoinen	-	
 Pehmeä	korkea	-	vihreä	
 Värikäs	korkea	-	väriä vaihtava	
 Kaunis	korkea	-	väriä vaihtava	

Valoskenaarioiden säätäminen

1. Napauta yhtä näkymäkuvaa.

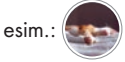

2. Napauta **Käsittele**.
3. Napauta vakiokuvaa ja vaihda se toiseen kuvaan.

Valitse:

- **Ota kuva**
(Ota kuva)
- **Valitse luettelosta**
(valitse kuva-arkistosta)
tai
- **Keskeytä**
(keskeytä kuvan vaihtaminen)

- ① Sovellukselle täytyy sallia kameran ja kuva-arkiston käyttöoikeus.

4. **Näkymänimi**: Nimeä valoskenaario.

5. Välilehti **Näkymän väri**:

Napauta ja säädä arvoja liukusäätimellä.

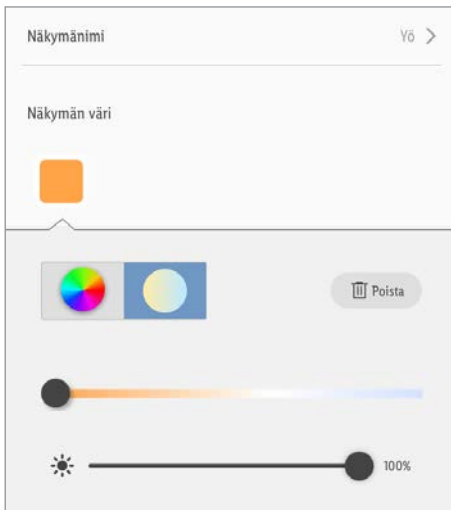

: Värikäs valo

: Valkoinen valo

: Kirkkaus

: Värikontrasti (värikäs valo)

6. **Värin vilkkumistila**: Valitse vilkkumistila.



Staattinen = Staattinen valo

Vilkkuu = * Vilkkuväli

Hengitä = * Sykkivä valo

Valmis = Vahvista valinta

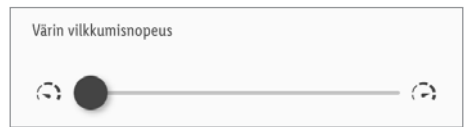

- * **Värin vilkkumisnopeus**: Säädä vilkkumisnopeus liukusäätimellä.

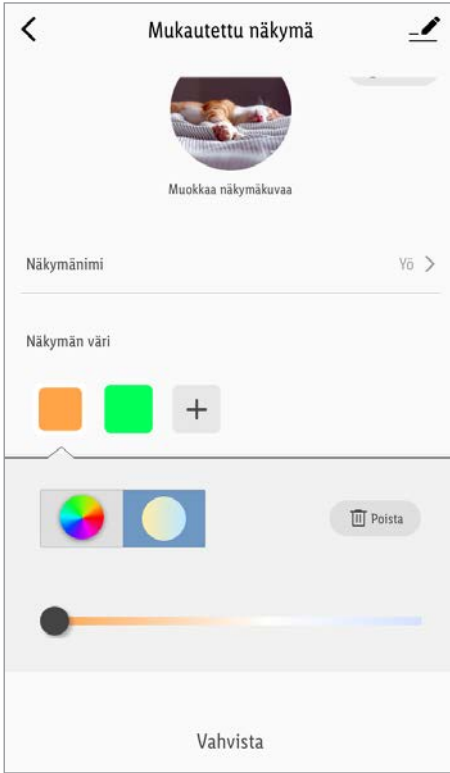

7. **Näkymän väri** :

Lisää muita värejä: Napauta **+**.

Poista värit: Napauta **+**.
Napauta **Poista**.

8. **Nollaa** : Palauta valitun valoskenaarion asetukset.

9. **Vahvista** : Tallenna asetukset.

● **Musiikki**

■ Välilehti **Musiikki** :

1. Napauta **Musiikki** . Asetus aktivoidaan.

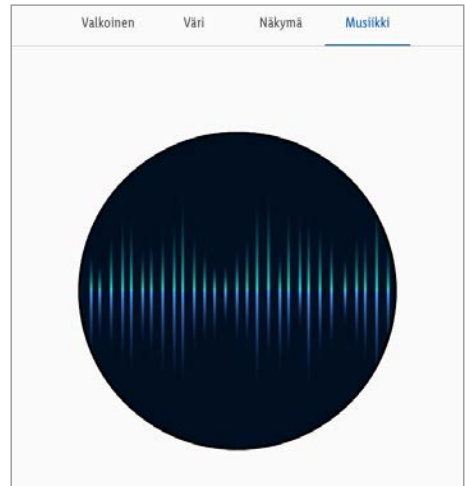

2. Tuote synkronoi (mobiililaitteen mikrofonin kautta) ympäristön musiikin kanssa.

3. Värisävy ja kirkkaus muuttuvat äänisignaalia vastaavasti.

ⓘ Sovellukselle täytyy sallia mikrofonin käyttöoikeus.

● **Aika-asetukset**

● **Lähtölaskenta**

- ① Tuotteen automaattinen päälle- ja pois kytkeäntä lähtölaskennan umpeuduttua (tämä toiminto on käytettävissä vain yksittäisessä tuotteessa).



1. Napauta **Jäljellä oleva aika**.

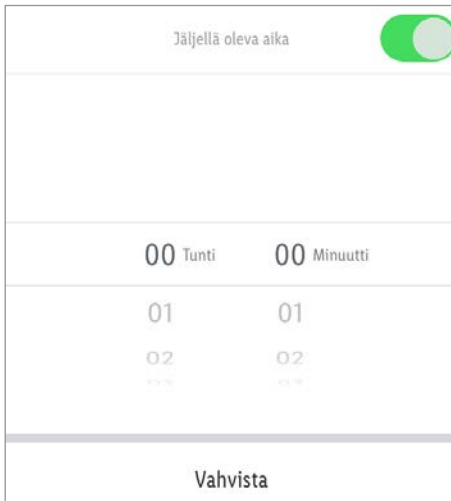

2. Aseta **Tunti** (00 ja 11 välillä) ja **Minuutti** (00 ja 59 välillä).
3. Napauta **Vahvista**.
4. Jäljellä oleva aika näkyy vasemmassa alareunassa.
5. Lähtölaskennan pysäyttäminen ennen umpeutumista:
Napauta Jäljellä oleva aika.
Napauta 
Lähtölaskenta on deaktivoitu.
Napauta **Vahvista**.

● **Aikataulu**

- ① Kytke tuote automaattisesti päälle / pois päältä käyttäjäkohtaisen aikataulun mukaisesti.



1. Napauta **Aikataulu**.



2. Napauta **Lisää**.



3. Aseta kellonaika.

4. Valinnaisesti: Napauta **Toista**.



Valitse viikonpäivä(t).

✓ = valitut viikonpäivät

Valinnan peruminen: Napauta viikonpäivää uudelleen.

Valinta tehty: Napauta

5. Napauta **Huomautus**.

Tätä aikataulua koskevat muistiinpanot.

Napauta **Tallenna**.

6. **Viesti**: Aktivoi toiminto napauttamalla

7. Napauta **Vaihda**.

Valitse:

- **Päälle**

tai

- **Pois**

Valinta tehty:

- iOS:

Napauta

- Android:

Napauta **Valmis**.

8. Napauta **Tallenna**.

Toiminto lisätään aikatauluun.

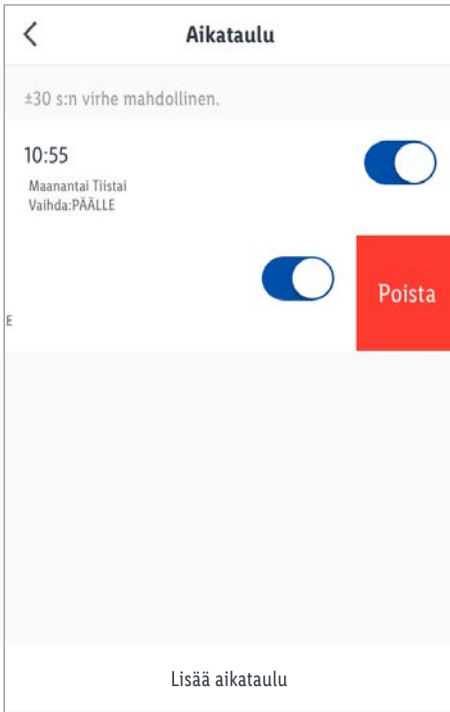

1. Toiminnon deaktivoiminen: Napauta .
2. Toiminnon poistaminen:
 - iOS: Pyyhkäise toiminto vasemmalle.
 - Android: Napauta pitkään.
 Napauta **Poista**.
3. Lisää muita toimintoja tarvittaessa.

● Lisätoiminnot

1. Napauta  (oikea yläkulma).

Valitse:

- **Tunnelma**
- **Kaukosäädin**



2. Napauta  >.

Valitse:

- **Symboli** :
 - * **Ota kuva**
 - tai
 - * **Valitse albumista**
- **Nimi** :
Nimeä tuote uudelleen.
- **Sijainti** :
Määritä tuotteelle tila.
- *  Sovellukselle täytyy sallia kameran ja kuva-arkiston käyttöoikeus.

3. **Kolmannen osapuolen ohjaus :**

Kolmannen osapuolen ohjauksen asettamiseksi napauta vastaavaa symbolia ja seuraa sovelluksen ohjeita.

Google Assistant: Ohjaa älylaitteita Google Homella.

Esimerkki: Tuetut komennot makuuhuonevaloa varten:

- Kytke valo päälle/pois.
- Säädä haluamasi valon kirkkaus.
- Kirkasta valoa.

Säädä valon väri (tämä komento on käytettävissä vain väriä vaihtavissa lampuissa).

- ① Google Assistant ei ole käytettävissä tietyillä kielillä ja tietyissä maissa.

Kaikkien lisätoimintojen yksityiskohtainen kuvaus:

→ Yhdyskäytävän ja sovelluksen asennus ja käyttö: Lisätoiminnot.

● **RGB-lampun/kaukosäätimen manuaalinen nollaaminen (Reset)**

● **RGB-lamput**

1. Kytke valokytkin 3 kertaa päälle ja pois päältä.

2. Kytke valokytkin päälle.

Lamppu välkkyi hitaasti = nollaus onnistui.

● **Kaukosäädin**

1. Pidä painikkeita  ja  5 s alaspainettuina.

2. LED vilkkuu = nollaus onnistui.

- ① Tämä toiminto nollaa vain tuotteeseen tallennetut tiedot. Jos myös pilvitalennus halutaan nollata, suorita nollaus sovelluksella (katso "Lisätoiminnot", **Katkaise yhteys ja poista kaikki tiedot**).

- ① Jos tuotteen ja kaukosäätimen välille oli aiemmin muodostettu pariliitos (ilman yhdyskäytävää/sovellusta): Tuotteen pariliitoksen purkaminen = katso "Pariliitoksen purkaminen kaukosäätimestä ja lampuista (ilman yhdyskäytävää/sovellusta)".

● **Kaukosäädin**

● **Painiketoiminnot**

Painike Toiminto

■ Päällä

■ Värilämpötilan vaihtaminen:



- lämmin valkoinen
- keskilämmin valkoinen
- keskikylmä valkoinen
- kylmä valkoinen



■ Pois



■ Himmentäminen



■ Kirkastaminen

● Kaukosäätimen ja RGB-lamppujen pariliitoksen muodostaminen (ilman yhdyskäytävää/sovellusta)

❗ HUOMAUTUKSET:

- Nollaa RGB-lamppu, jos RGB-lamppu on jo yhdistetty yhdyskäytävään (katso "Manuaalinen nollaaminen (Reset)").
- Kaukosäätimellä voidaan ohjata synkronisesti 30 RGB-lamppua.
- Yhtä RGB-lamppua ei voi yhdistää useampaan kaukosäätimeen.
- Vain yksi RGB-lamppu voidaan yhdistää kerrallaan. Toista pariliitoksen muodostaminen kaikille muille RGB-lampuille.

1. Vedä suojanauha paristolokerosta **11**.
2. Kytke valokytkin pois päältä.
3. Kierrä RGB-lamppu **1** lampunkantaan.
4. Kytke valokytkin päälle.
RGB-lamppu **1** välkky hitaasti.
5. Odota 3 minuuttia, kunnes RGB-lamppu **1** palaa jatkuvasti.
6. Pidä kaukosäädintä **2** RGB-lampun **1** lähellä (suurin etäisyys: 1,5 m).
7. Pidä painiketta **9** 3 s alaspainettuna.
LED vilkkuu.
8. Pariliitoksen onnistuessa LED palaa n. 2 s ajan.
RGB-lamppu **1** sykkii 3 kertaa.

● Kaukosäätimen ja lamppujen pariliitoksen muodostaminen (yhdyskäytävän/sovelluksen kautta)

❗ **HUOMAUTUS:** Kaukosäätimeen voidaan määrittää vain yksittäisiä tuotteita.

1. Välilehti **Koti** :
Valitse **Kaukosäädin** .
2. Valitse **#** .
3. Noudata sovelluksen ohjetta. Pidä painikkeita **10** ja **8** alaspainettuina. LED vilkkuu. Napauta **Vahvista** .
4. **Luo ryhmä** :

Lisää tuotteet ryhmään, jotta ryhmän kaikkia tuotteita voidaan ohjata synkronisesti kaukosäätimellä.

Kumoa	Valitse laite	VAHVISTA
Samaan ryhmään kuuluvia laitteita voidaan ohjata samanaikaisesti		
	valkoinen kotini	
	valkoinen kotini	

 = valitut laitteet.

Napauta **Vahvista** .

Nimeä ryhmä.

Napauta **Tallenna** .

5. Lamppuryhmää voidaan ohjata nyt kaukosäätimellä.

● Pariliitoksen purkaminen kaukosäätimestä ja RGB-lampuista (ilman yhdyskäytävää/sovellusta)

1. Kytke valokytkin päälle.
2. Pidä kaukosäädintä [2] RGB-lampun [1] lähellä (suurin etäisyys: 1,5 m).
3. Pidä painiketta [3] 3 s alaspainettuna. LED vilkkuu.
4. Pariliitoksen purkamisen onnistuessa LED palaa n. 2 s ajan. RGB-lamppu [1] sykkii 3 kertaa.

● Pariston vaihtaminen

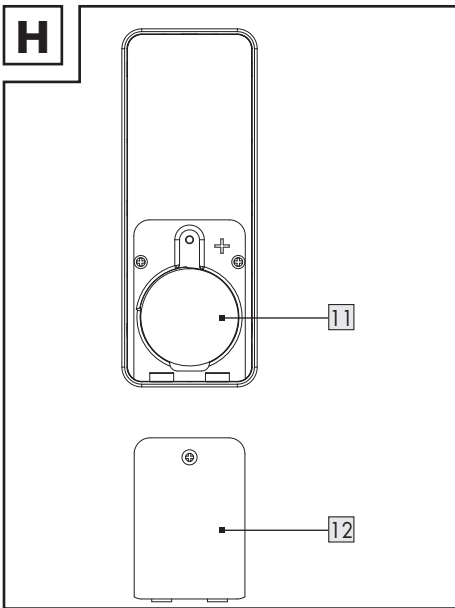

- Avaa paristolokeron kansi [12]. Poista paristo. Aseta uusi paristo paristolokeroon [11]. Pariston plus-merkin (+) täytyy näyttää ulospäin. Aseta paristolokeron kansi takaisin paikalleen (kuva H).

● Näkymien asettaminen/ muokkaaminen (kaukosäätimellä)

Kaukosäätimen painike [9] voidaan ohjelmoida niin, että näkymät voidaan hakea painamalla painiketta useamman kerran.

1. Avaa **Lidl Home** -sovellus.

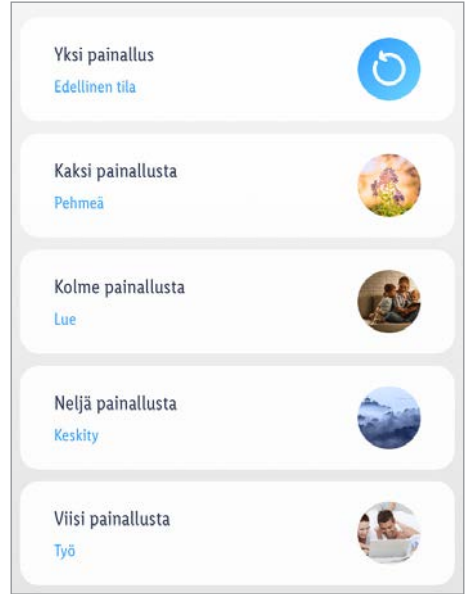

2. Välilehti **Koti** :
Napauta **Kaukosäädin** .
3. Napauta muokattavaa näkymää (vain 2.-5. painallus).
4. Muokkauksen jälkeen näkymää:
 - Napauta **Tallenna**
 - Napauta **<**

● Vianmääritys

Ongelma	Syy	Ratkaisu
Tuotetta* ei voi ohjata.	Yhdyskäytävän ja tuotteen välinen etäisyys on liian suuri.	Vaihda tuotteen tai yhdyskäytävän paikkaa.
	Yhdyskäytävän ja tuotteen välillä on seinä tai esteitä.	
	Kytke valokytkin pois päältä.	Kytke valokytkin päälle.

* Tuote = RGB-lamppu tai kaukosäädin

● Puhdistus ja hoito

● Puhdistus (yleistä)

⚠ **VAROITUS! Sähköiskun vaara!**

Tuotteen sähköisiä osia ei saa upottaa veteen tai muihin nesteisiin puhdistuksen tai käytön aikana. Älä pidä tuotetta juoksevan veden alla.

- Puhdista tuote ja sen osat kevyesti kostutetulla liinalla.
- Tuotteen sisään ei saa päästää vettä tai muita nesteitä.
- Älä puhdista hankaavilla aineilla, voimakkailla liuottimilla tai kovilla harjoilla.
- Anna kaikkien osien kuivua.

● Puhdistus (yhdyskäytävä)

⚠ **VAROITUS!** Puhdistuksen tai käytön aikana tuotteen ja USB-verkkolaitteen [28] sähköisiä osia ei saa upottaa veteen tai muihin nesteisiin. Älä pidä tuotetta ja USB-verkkolaitetta juoksevan veden alla.

- Irrota USB-verkkolaite [28] sähköverkosta ennen puhdistusta.
- Puhdista tuote ja sen osat kevyesti kostutetulla liinalla.
- Tuotteen sisään ei saa päästää vettä tai muita nesteitä.
- Älä puhdista hankaavilla aineilla, voimakkailla liuottimilla tai kovilla harjoilla.
- Anna kaikkien osien kuivua.

● Puhdistus (RGB-lamput)

⚠ **VAROITUS! Sähköiskun vaara!** Ennen lampan vaihtoa ja puhdistusta tai huoltoa: Kytke tuote pois päältä. Poista sulake tai kytke sulakekotelon johdonsuojakatkaisija pois päältä (O-asento).

- Anna tuotteen jäähtyä vähintään 5 minuuttia.

● Puhdistus (kaukosäädin)

- Ennen puhdistusta: Poista paristo paristolokerosta [11].

● Säilytys

- Säilytä tuotetta alkuperäispakkauksessa, kun sitä ei käytetä.
- Säilytä tuotetta kuivassa paikassa lasten ulottumattomissa.

● Hävittäminen

Pakkaus on valmistettu ympäristöystävällisistä materiaaleista, jotka voidaan viedä paikalliseen kierrätyspisteeseen.

- ① Ennen kuin annat tuotteen eteenpäin, hävitä tai palautat sen valmistajalle, varmista, että kaikki tiedot on poistettu tuotteesta ja pilvestä.

Tarkista tiedot seuraavasta luvusta:

”Lisätoiminnot”, valikkokohta:

Katkaise yhteys ja poista kaikki tiedot



Noudata pakkausmateriaalien jätteiden lajittelua koskevia merkintöjä. Ne koostuvat lyhenteistä (a) sekä numeroista (b) ja tarkoittavat seuraavaa: 1–7 = muovit / 20–22 = paperi ja pahvi / 80–98 = komposiitit.



Tuote ja pakkausmateriaalit ovat kierrätettäviä, hävitä ne erikseen paremman jätteiden käsittelyn takaamiseksi.

Triman-logo koskee vain Ranskaa.



Lisätietoja käytöstä poistetun tuotteen hävittämismahdollisuuksista saat kuntasi tai kaupunkisi viranomaisilta.



Älä heitä käytettyä tuotetta kotitalousjätteisiin. Hävitä tuote ympäristöystävällisesti toimittamalla se asianmukaiseen jätehuoltoon. Lisätietoja keräyspaikoista ja niiden aukioloajoista saat kuntasi viranomaisilta.

Vialliset ja käytetyt paristot / akut on kierrätettävä direktiivin 2006/66/EY ja siihen tehtyjen muutosten mukaisesti. Palauta paristot / akut ja / tai tuote lähimpään keräyspisteeseen.



Paristojen / akkujen väärä hävittämistapa aiheuttaa ympäristövahinkoja!

Paristoja / akkuja ei saa hävittää talousjätteenä. Ne voivat sisältää myrkyllisiä raskasmetalleja, minkä vuoksi ne kuuluvat ongelmajätekäsittelyyn. Raskasmetallien kemialliset merkit ovat seuraavat: Cd = kadmium, Hg = elohopea, Pb = lyijy. Toimita tästä syystä käytetyt paristot / akut paikalliseen keräyspisteeseen.

● **Takuu**

Tuote on valmistettu huolellisesti tiukkojen laatudirektiivien mukaan ja tarkistettu huolella ennen toimitusta. Jos tuote on virheellinen, sinulla on ostajana lakisääteiset oikeudet esittää vaatimuksia tuotteen myyjää kohtaan. Seuraavassa esitetty takuu ei rajoita lakisääteisiä oikeuksiasi.

Tuotteelle myönnetty takuu on voimassa 3 vuotta ostopäivästä lukien. Takuun voimassaolo alkaa tuotteen ostopäivästä. Säilytä aina alkuperäinen kassakuitti. Se toimii todisteena tehdystä ostoksesta.

Jos 3 vuoden sisällä tuotteen ostopäivästä alkaen tuotteesta löytyy materiaali- tai valmistusvirhe, korjaamme tuotteen ilmaiseksi tai toimitamme tilalle uuden tuotteen harkintamme mukaan. Takuu raukeaa, jos tuote on vioittunut asiattoman käytön tai huollon vuoksi.

Takuu koskee materiaali- ja valmistusvirheitä. Takuu ei kata tuotteen osia, jotka kuluvat normaalissa käytössä ja siitä syystä pidetään kuluvina osina (esim. paristot) tai vaurioita särkyvissä osissa esim. kytkimessä, akuissa tai lasista valmistetuissa osissa.

● **Toimiminen takuutapauksessa**

Jotta asiiasi nopea käsittely voidaan taata, pyydämme sinua toimimaan seuraavien ohjeiden mukaisesti:

Säilytä kassakuitti ja tuotenumero (IAN 379906_2101) todisteena tekemästasi ostoksesta.

Tuotenumero löytyy tyyppikilvestä, kaiverruksesta, käyttöohjeen etusivulta (vasen alareuna) tai tuotteen takaosassa tai pohjassa olevasta tarrasta.

Jos havaitset tuotteessa toimintahäiriöitä tai muita vikoja, ota ensin yhteyttä puhelimitse tai sähköpostitse alla mainittuun huoltopalveluun.

Sen jälkeen voit lähettää tuotteen maksutta huoltopalvelun osoitteeseen. Liitä tuotteen mukaan ostokuitti ja selvitys havaitusta viasta ja sen havaitsemisajankohdasta.

● **Huoltopalvelu**

FI **Huoltopalvelu Suomi**

Puhelin: 0800 913375

E-Mail: owim@lidl.fi

● Yksinkertaistettu EU-vaatimustenmukaisuusvakuutus

Me, OWIM GmbH & Co. KG, Stiftsbergstraße 1,
74167 Neckarsulm, SAKSA, vakuutamme yksin
vastuullisena, että tuote ALOITUSPAKKAUS
HG08131C / HG07132 / HG08376
vastaa EU-direktiivejä 2014/53/EU,
2011/65/EU ja 2009/125/EY.

EU-vaatimustenmukaisuusvakuutus on nähtävissä
kokonaisuudessaan seuraavassa osoitteessa:
www.owim.com



OWIM GmbH & Co. KG

Siftsbergstraße 1
74167 Neckarsulm
GERMANY

Model No.: HG08131C / HG07132 / HG08376

Version: 09/2021

IAN 379906_2101

