



Waschsauger / Carpet Cleaner / Aspirateur injecteur/ extracteur PWS 20 B2

(DE) (AT) (CH)

Waschsauger

Originalbetriebsanleitung

(FR) (BE)

Aspirateur injecteur/extracteur

Traduction des instructions d'origine

(PL)

Odkurzacz piorący

Tłumaczenie oryginalnej instrukcji obsługi

(SK)

Tepovač

Preklad originálneho návodu na obsluhu

(ES)

Lava-aspirador

Traducción del manual de instrucciones original

(GB) (IE)

Carpet Cleaner

Translation of the original instructions

(NL) (BE)

Waszuiger

Vertaling van de originele gebruiksaanwijzing

(CZ)

Tepovač

Překlad originálního provozního návodu

(DK)

Tekstilrensner

Oversættelse af den originale driftsvejledning



DE AT CH

Klappen Sie vor dem Lesen die Seite mit den Abbildungen aus und machen Sie sich anschließend mit allen Funktionen des Gerätes vertraut.

GB IE

Before reading, unfold the page containing the illustrations and familiarise yourself with all functions of the device.

FR BE

Avant de lire le mode d'emploi, ouvrez la page contenant les illustrations et familiarisez-vous ensuite avec toutes les fonctions de l'appareil.

NL BE

Vouw vóór het lezen de pagina met de afbeeldingen open en maak u vertrouwd met alle functies van het apparaat.

PL

Przed przeczytaniem proszę rozłożyć stronę z ilustracjami, a następnie proszę zapoznać się z wszystkimi funkcjami urządzenia.

CZ

Před čtením si otevřete stranu s obrázky a potom se seznamte se všemi funkcemi přístroje.

SK

Pred čítaním si odklopte stranu s obrázkami a potom sa oboznámte so všetkými funkciami prístroja.

DK

Før du læser, vend siden med billeder frem og bliv bekendt med alle apparatets funktioner.

ES

Antes de empezar a leer abra la página que contiene las imágenes y, en seguida, familiarícese con todas las funciones del dispositivo.

DE / AT / CH	Originalbetriebsanleitung	Seite	4
GB / IE	Translation of the original instructions	Page	16
FR / BE	Traduction des instructions d'origine	Page	28
NL / BE	Vertaling van de originele gebruiksaanwijzing	Pagina	42
PL	Tłumaczenie oryginalnej instrukcji obsługi	Strona	54
CZ	Překlad originálního provozního návodu	Strana	66
SK	Preklad originálneho návodu na obsluhu	Strana	77
DK	Oversættelse af den originale driftsvejledning	Side	88
ES	Traducción del manual de instrucciones original	Página	100

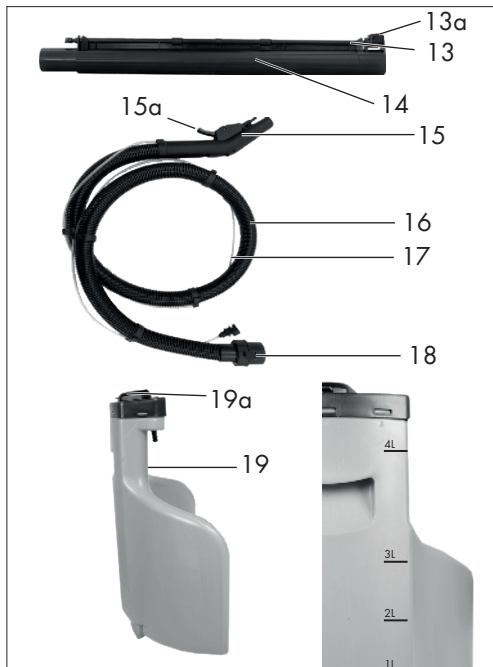
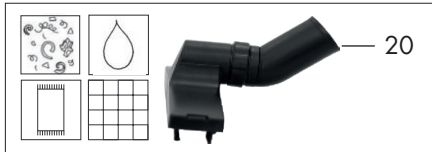
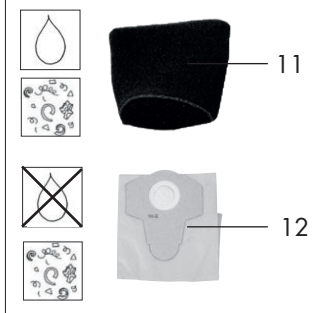
A

Inhalt

Einleitung	4
Bestimmungsgemäße	
Verwendung	4
Allgemeine Beschreibung	5
Lieferumfang/Zubehör	5
Übersicht	5
Funktionsbeschreibung	6
Technische Daten	6
Symbole und Bildzeichen	6
Bildzeichen in der Betriebsanleitung	6
Symbole auf dem Gerät	6
Bildzeichen zum Einsatz von Düsen und Filtern	6
Sicherheitshinweise	7
Montage	8
Bedienung	9
Ein-/Ausschalten	9
Waschfunktion	9
Arbeitspausen.....	9
Trockensaugen.....	9
Nass-Saugen	10
Waschsaugen.....	10
Reinigung/Wartung	11
Allgemeine Reinigungsarbeiten	11
Wartung	11
Aufbewahrung	11
Entsorgung/Umweltschutz	11
Ersatzteile/Zubehör	12
Garantie	13
Reparatur-Service	14
Service-Center	14
Importeur	14
Fehlersuche	15
Original-EG-Konformitäts- erklärung	112
Explosionszeichnung	121

Einleitung

Herzlichen Glückwunsch zum Kauf Ihres neuen Gerätes. Sie haben sich damit für ein hochwertiges Gerät entschieden. Dieses Gerät wurde während der Produktion auf Qualität geprüft und einer Endkontrolle unterzogen. Die Funktionsfähigkeit Ihres Gerätes ist somit sichergestellt. Es ist nicht auszuschließen, dass sich in Einzelfällen am oder im Gerät, bzw. in Schlauchleitungen Restmengen von Wasser befinden. Dies ist kein Mangel oder Defekt und kein Grund zur Besorgnis.



Die Betriebsanleitung ist Bestandteil dieses Gerätes. Sie enthält wichtige Hinweise für Sicherheit, Gebrauch und Entsorgung. Machen Sie sich vor der Benutzung des Gerätes mit allen Bedien- und Sicherheitshinweisen vertraut. Benutzen Sie das Gerät nur wie beschrieben und für die angegebenen Einsatzbereiche. Bewahren Sie die Anleitung gut auf und händigen Sie alle Unterlagen bei Weitergabe des Gerätes an Dritte mit aus.

Bestimmungsgemäße Verwendung

Das Gerät ist als Waschsauger zur Reinigung von Teppichböden vorgesehen. Das Gerät kann zusätzlich auch als Nass- und Trockensauger im häuslichen Bereich wie z. B. im Haushalt, im Hobbyraum, im Auto oder in der Garage, oder zum Absaugen von Wasser eingesetzt werden. Dieses Gerät ist nicht zur gewerblichen Nutzung geeignet. Bei gewerblichem Einsatz erlischt die Garantie. Das Aufsaugen von brennbaren, explosiven oder gesundheitsgefährdenden Stoffen ist verboten.

Der Hersteller haftet nicht für Schäden, die durch bestimmungswidrigen Gebrauch oder falsche Bedienung verursacht wurden.

Allgemeine Beschreibung



Die Abbildungen finden Sie auf der vorderen und hinteren Ausklappseite.

Lieferumfang/Zubehör

Packen Sie das Gerät aus und kontrollieren Sie, ob es vollständig ist:

Das Gerät wird mit aufgesetztem Motorkopf (A 4) geliefert. Zum Abnehmen des Motorkopfes öffnen Sie die Verschlussclips (A 6).

Entsorgen Sie das Verpackungsmaterial ordnungsgemäß.

- A 4 Motorkopf
- 7 Behälter
- 8 4 Lenkrollen mit Zubehöraufnahmen
- 11 Schaumstoff-Filter
- 12 Papierfilterbeutel
- 14 Saugrohr (2-teilig)
- 16 Saugschlauch
- 20 Bodendüse
- 21 Fugendüse
- 22 Polsterdüse
- 23 Waschdüse zur Polsterreinigung
- 24 Waschdüse mit Hartflächenaufsatz
- 25 Teppich- und Polsterreiniger (100 ml)
 - Betriebsanleitung

Übersicht

- A **Gehäuse**
- 1 Tragegriff (nicht sichtbar)
- 2 Ein-/Ausschalter
- 3 Pumpenschalter
- 4 Motorkopf mit Filterkorb (4a)
- 5 Wasserkanalanschluss
- 6 Verschlussclip
- 7 Behälter
- 8 4 Lenkrollen mit Zubehöraufnahmen (8a)
- 9 Netzanschlussleitung
- 10 Sauganschluss

- Filter**
- 11 Schaumstoff-Filter zum Nass-Saugen
- 12 Papierfilterbeutel zum Saugen von Grobschmutz

- Zubehör**
- 13 Wasserkanal am Saugrohr
- 13a Entriegelung
- 14 Saugrohr
- 15 Handgriff mit Luftregulierung
- 15a Hebel zur Sprühfunktion
- 16 Saugschlauch
- 17 Wasserkanal am Saugschlauch
- 18 Raste
- 19 Wassertank
- 19a Wassertankdeckel

- Düsen**
- 20 Bodendüse
- 21 Fugendüse
- 22 Polsterdüse
- 23 Waschdüse zur Polsterreinigung
- 24 Waschdüse mit Hartflächenaufsatz
- 25 Teppich- und Polsterreiniger (100 ml)

Funktionsbeschreibung

Der Waschsauger ist mit einem stabilen Edelstahlbehälter zur Schmutzaufnahme und einem separaten Wasserbehälter für die Waschfunktion ausgestattet. Die Lenkrollen erlauben eine große Wendigkeit des Gerätes.

Beim Nass-Saugen erfolgt die Abschaltung des Saug-Luftstroms durch einen Schwimmer, wenn der Behälter voll ist. Die Funktion der Bedienteile entnehmen Sie bitte den nachfolgenden Beschreibungen.

Technische Daten

Waschsauger PWS 20 B2

Netzspannung (U) ..	220-240 V~; 50/60 Hz
Bemessungs-Aufnahme des Saugers (P)	1600 W
Saugleistung	0,16 bar (16 kPa)
Sprühdruk (p)	2 bar (200 kPa)
Fördermenge (Q)	1 l/min
Schutzklasse	 II (Doppelisolierung)
Schutzart	IPX4
Länge Netzanschlussleitung	7,5 m
Inhalt des Behälters (brutto)	20 l
nutzbares Behältervolumen (Wasser) ..	10 l
Inhalt des Wassertanks (brutto)	4 l
Gewicht (inkl. aller Zubehörteile)	ca. 8,5 kg
Schalldruckpegel (L _{PA}) ..	79 dB(A); K _{PA} =3 dB

Symbole und Bildzeichen

Bildzeichen in der Betriebsanleitung



Lesen Sie die Betriebsanleitung aufmerksam durch.



Gefahrenzeichen mit Angaben zur Verhütung von Personen- oder Sachschäden.



Gebotszeichen mit Angaben zur Verhütung von Schäden.



Netzstecker ziehen.



Netzstecker einstecken.



Hinweiszeichen mit Informationen zum besseren Umgang mit dem Gerät.

Symbole auf dem Gerät



Elektrogeräte gehören nicht in den Hausmüll.



Schutzklasse (Doppelisolierung)

Bildzeichen zum Einsatz von Düsen und Filtern



Düse zum Saugen von Teppichen.



Düse zum Saugen von glatten Flächen und Hartböden.



Düse zum Saugen von Staub und Schmutz aus Fugen und Ritzen.



Düse speziell zum Saugen von Polstern und Matratzen.



Zum Aufsaugen von Flüssigkeiten geeignet.



Nicht zum Aufsaugen von Flüssigkeiten geeignet.



Zum Aufsaugen von trockenem Schmutz aus Haushalt, Garage und Werkstatt.



Zum Aufsaugen von Feinstaub wie z. B. Steinstaub und Holzstaub.

Sicherheitshinweise



Achtung! Beim Gebrauch von Elektrowerkzeugen sind zum Schutz gegen elektrischen Schlag, Verletzungs- und Brandgefahr folgende grundsätzliche Sicherheitsmaßnahmen zu beachten:

So vermeiden Sie Unfälle und Verletzungen:

- Dieses Gerät kann von Kindern ab 8 Jahren und darüber sowie von Personen mit verringerten physischen, sensorischen oder mentalen Fähigkeiten oder Mangel an Erfahrung und Wissen benutzt werden, wenn sie beaufsichtigt oder bezüglich des sicheren Gebrauchs des Gerätes unterwiesen wurden und die daraus resultierenden Gefahren verstehen. Kinder dürfen nicht mit dem Gerät spielen. Reinigung und Benutzer-Wartung dürfen nicht von Kindern ohne Beaufsichtigung durchgeführt werden.
- Hinterlassen Sie ein betriebsbereites Gerät nie unbeaufsichtigt am Arbeitsplatz.

- Menschen und Tiere dürfen mit dem Gerät nicht abgesaugt werden.
- Saugen Sie keine heißen, glühenden, brennbaren, explosiven oder gesundheitsgefährdenden Stoffe auf. Dazu zählen unter anderem heiße Asche, Benzin, Lösungsmittel, Säuren oder Laugen. Es besteht Brand- und Verletzungsgefahr.
- Düsen und Saugrohr dürfen beim Arbeiten nicht in Kopfhöhe kommen. Es besteht Verletzungsgefahr.

So vermeiden Sie Unfälle und Verletzungen durch elektrischen Schlag:

- Achten Sie darauf, dass die Netzanschlussleitung nicht durch ziehen über scharfe Kanten, einklemmen oder ziehen beschädigt wird.
- Überprüfen Sie vor jeder Benutzung die Netzanschlussleitung und das Verlängerungskabel auf Schäden und Alterung. Benutzen Sie das Gerät nicht, wenn das Kabel beschädigt oder abgenutzt ist.
- Wenn die Anschlussleitung dieses Gerätes beschädigt wird, muss sie durch den Hersteller oder seinen Kundendienst oder eine ähnlich qualifizierte Person ersetzt werden, um Gefährdungen zu vermeiden.
- Schalten Sie das Gerät aus und ziehen Sie den Netzstecker:
 - wenn das Gerät nicht verwendet wird,

- bevor das Gerät geöffnet wird,
- bei allen Wartungs- und Reinigungsarbeiten,
- wenn die Anschlussleitung beschädigt oder verheddert ist.
- Benutzen Sie die Netzanschlussleitung nicht, um den Stecker aus der Steckdose zu ziehen oder um das Gerät zu ziehen. Schützen Sie die Netzanschlussleitung vor Hitze, Öl und scharfen Kanten.
- Achten Sie darauf, dass die Netzspannung mit den Angaben des Typenschildes übereinstimmt.
- Schließen Sie das Gerät nur an eine Steckdose an, die mit mindestens 16 A abgesichert ist.
- Schließen Sie das Gerät an eine Steckdose mit RCD (Residual Current Device) mit einem Bemessungsfehlerstrom von nicht mehr als 30 mA an.
- Setzen Sie das Gerät nicht dem Regen aus.



Achtung! So vermeiden Sie Geräteschäden und eventuell daraus resultierende Personenschäden:

- Achten Sie darauf, dass das Gerät korrekt zusammengebaut ist und die Filter in der richtigen Position sind.
- Arbeiten Sie nicht ohne Filter. Das Gerät könnte beschädigt werden.
- Benutzen Sie nur Ersatz- und Zubehörteile, die von unserem Service-Center geliefert und empfohlen werden. Der Einsatz

von Fremtteilen führt zum sofortigen Verlust des Garantieanspruches.

- Lassen Sie Reparaturen nur durch von uns ermächtigte Kundendienststellen ausführen.
- Beachten Sie die Hinweise zur Reinigung und Wartung des Gerätes.
- Bewahren Sie das Gerät an einem trockenen Ort und außerhalb der Reichweite von Kindern auf.

B Montage



Ziehen Sie den Netzstecker. Gefahr durch elektrischen Schlag.

1. Stecken Sie die Lenkrollen (8) mit Zubehörtaufnahmen (8a) auf die Unterseite des Behälters (7) auf.
2. Setzen Sie den Motorkopf (4) auf den Behälter (7) auf und verschließen Sie ihn mit den Verschlussclips (6). Der Motorkopf (4) ist nur in einer Position auf dem Behälter (7) aufsetzbar. Der Wasserkanalanschluss (5) muss über dem Sauganschluss (10) liegen.
3. Montieren Sie das Zubehör:
 - Schieben Sie den Saugschlauch (16) in den Sauganschluss (10), er rastet ein. Zum Entnehmen drücken Sie die Raste (18) und ziehen Sie den Saugschlauch (16) heraus.
 - Drücken Sie auf die Taste des Wasserkanals am Saugschlauch (17) und schieben Sie ihn auf den Wasserkanalanschluss (5).
 - Drücken Sie den Wassertank (19) in die Halterungen an der Rückseite des Motorkopfes (4) und des Behälters (7).

- Montieren Sie die Saugrohre (14). Achten Sie auf die darauf, dass Sie die Wasserkanäle (13+17) korrekt miteinander verbinden. Zur Demontage der Saugrohre drücken Sie die Entriegelung (13a) am Wasserkanal und ziehen Sie die Saugrohre auseinander.
- Montieren Sie die gewünschte Düse (A 20-24).

Saugen Sie nie ohne Filter!

i Die Düsen (A 20-24) können direkt auf den Handgriff mit Luftregulierung (15) aufgesteckt werden.

Bedienung

i Wickeln Sie den Saugschlauch (A 16) zum Arbeiten ganz ab.

Ein-/Ausschalten

 Stecken Sie den Netzstecker des Gerätes ein.

Einschalten Sauger (Dauerbetrieb):
Kippen Sie den Ein-/Ausschalter (A 2) in Position „I“.

Ausschalten Sauger:
Kippen Sie den Ein-/Ausschalter (A 2) in Position „0“.

Waschfunktion

Waschfunktion einschalten

1. Schalten Sie das Gerät ein (siehe Ein-/Ausschalten).
2. Drücken Sie den Pumpenschalter (3) in Position „1“.

Waschfunktion ausschalten

3. Drücken Sie den Pumpenschalter (3) in Position „0“.
4. Schalten Sie das Gerät aus (Siehe Ein-/Ausschalten).

C Arbeitspausen

Zur Aufbewahrung der zusammengesetzten Sauggarnitur während einer Arbeitspause können Sie das Saugrohr (14) in die Zubehöraufnahmen (8a) an den Lenkrollen stecken.

D Trockensaugen

Saugen mit dem Papierfilterbeutel:

i Damit sich der Schaumstoff-Filter nicht zu schnell zusetzt, empfehlen wir die zusätzliche Verwendung des Papierfilterbeutels (braun).

1. Knicken Sie die seitlichen Laschen am Papierfilterbeutel (12) an der Perforation nach unten.
2. Falten Sie den Papierfilterbeutel (12) komplett auf und stülpen Sie diesen über den innen liegenden Einsaugstutzen des Sauganschlusses (10). Der Dichtungsring an der Filterbeutelöffnung muss den Steg am Einsaugstutzen vollständig umschließen.

i Optional ist ein Feinstaubfilterbeutel aus Vlies erhältlich, der anstelle des im Lieferumfang enthaltenen Papierfilterbeutels verwendet werden kann (siehe „Ersatzteile/Zubehör“).

Saugen von Feinstäuben:

Bei bestimmten Absaugvorgängen (z. B. Schleifen von Farben und Lacken, Bohren von Mauerwerk, Schleifen oder Bohren von Hartholz) können gesundheits-schädliche Stäube entstehen.

Für diese Feinstäube empfehlen wir den Einsatz folgender Filterkombinationen:

1. Feinstaubfilterbeutel aus Vlies (weiß, optional erhältlich siehe „Ersatzteile/ Zubehör“), der anstelle des im Liefer-umfang enthaltenen Papierfilterbeutels (12) verwendet wird.

D Nass-Saugen

 Montieren Sie auch zum Nass-Saugen immer den Wassertank (A 19).

1. Zum Nass-Saugen setzen Sie den Schaumstoff-Filter (11) auf den Filter-korb (4a) auf.
Um das Einreißen des Schaumstoff-Filters (11) zu vermeiden,
 - setzen Sie nur einen trockenen Filter ein;
 - schlagen Sie den Rand des Filters zum Einsetzen etwas um und rollen Sie ihn danach wieder zurück.
2. Absaugen (Abpumpen): Tauchen Sie den Saugschlauch (A 16) am Hand-griffteil (A 15) in das Wasserbehältnis ein und saugen Sie das Wasser ab.
3. Entleeren Sie den Schmutzbehälter sofort nach dem Absaugen, da er nicht zum Aufbewahren von Flüssigkeiten konstruiert ist (siehe „Reinigung/War-tung“).



Stellen Sie sich nicht in das abzusaugende Wasser. Gefahr durch elektrischen Schlag.



Ist der Schmutzbehälter voll, schließt ein Schwimmer die Saug-öffnung, der Saugvorgang wird unterbrochen. Schalten Sie das Gerät ab, nehmen Sie den Wassertank (B 19) und den Motorkopf (A 4) ab und leeren Sie den Behälter (A 7). Achten Sie im Anschluss darauf, dass Sie das Gerät wieder vollständig montieren.



Schalten Sie das Gerät bei Schaum- oder Flüssigkeitsaustritt sofort aus.



Waschsaugen



Benutzen Sie zum Waschsaugen ausschließlich die Waschdüse mit Hartflächenaufsatz (24) oder die Waschdüse zur Polsterreinigung (23).

1. Setzen Sie den Schaumstoff-Filter (11) auf den Filterkorb (4a) auf.
Um das Einreißen des Schaumstoff-Filters (11) zu vermeiden,
 - setzen Sie nur einen trockenen Filter ein;
 - schlagen Sie den Rand des Filters zum Einsetzen etwas um und rollen Sie ihn danach wieder zurück.
2. Befüllen Sie den Wassertank (B 19) mit klarem Wasser (max. 4 l). Achten Sie auf die Markierungen am Behälter (B 19).
3. Ziehen (nicht drücken!) Sie die Düse (A 23/24) in Bahnen über den Tep-pichboden/das Polster.

Lassen Sie die Bahnen etwas überlappen, um eine gründliche Reinigung zu gewährleisten.

4. Drücken Sie den Hebel zur Sprühfunktion (A 15a) am Handgriffteil, um die Sprühfunktion einzuschalten.
5. Entleeren Sie den Behälter (7) sofort nach dem Absaugen, da er nicht zum Aufbewahren von Flüssigkeiten konstruiert ist (siehe „Reinigung/Wartung“).



Setzen Sie dem Wassertank, bei starken Verschmutzungen oder Flecken, etwas Reinigungsmittel z.B. Teppich- und Polsterreiniger (A 25) zu.

Reinigung/Wartung



Ziehen Sie den Netzstecker. Gefahr durch elektrischen Schlag.

Allgemeine Reinigungsarbeiten



Spritzen Sie das Gerät nicht mit Wasser ab und verwenden Sie keine scharfen Reinigungs- bzw. Lösungsmittel. Das Gerät könnte beschädigt werden.

- Nehmen Sie den Wassertank (A 19) und den Motorkopf (A 4) ab und leeren Sie nach dem Betrieb den Behälter (A 7) aus.
- Reinigen Sie den Behälter (A 7) mit einem feuchten Lappen oder Schwamm.
- Waschen Sie den Schaumstoff-Filter (A 11) mit lauwarmem Wasser und Seife aus und lassen Sie ihn trocknen.
- Spülen Sie die Wasserkanäle (A 13+17) mit klarem Wasser durch.

- Tauschen Sie einen vollen Papierfilterbeutel (A 12) aus (Nachbestellung siehe „Ersatzteile/Zubehör“).
- Montieren Sie nach den vollzogenen Reinigungsarbeiten wieder den Motorkopf (A 4) und den Wassertank (A 19).
- Kontrollieren Sie das Gerät vor jedem Gebrauch auf offensichtliche Mängel wie z. B. eine defekte Netzanschlussleitung und lassen Sie diese reparieren oder ersetzen.

Wartung

Das Gerät ist wartungsfrei.

C Aufbewahrung

1. Wickeln Sie die Netzanschlussleitung (9) auf und hängen Sie sie an den Haken am Motorkopf (4).
2. Wickeln Sie den Saugschlauch (16) um den Motorkopf (4).
3. Zur Aufbewahrung der Saugrohre und der kleineren Zubehörteile dienen die Zubehöraufnahmen (8a) an den Lenkrollen (8).
4. Bewahren Sie das Gerät an einem trockenen Ort (empfohlene Umgebungstemperatur 15 - 30 °C) und außerhalb der Reichweite von Kindern auf.

Entsorgung/ Umweltschutz

Führen Sie Gerät, Zubehör und Verpackung einer umweltgerechten Wiederverwertung zu.



Elektrogeräte gehören nicht in den Hausmüll.













Geben Sie das Gerät an einer Verwertungsstelle ab.
Die verwendeten Kunststoff- und Metallteile können sortenrein getrennt werden und so einer Wiederverwertung zugeführt werden. Fragen Sie hierzu unser Service-Center.

Die Entsorgung Ihrer defekten, eingesendeten Geräte führen wir kostenlos durch.

Ersatzteile/Zubehör

Ersatzteile und Zubehör erhalten Sie unter www.grizzlytools-service.eu

Sollten Sie Probleme mit dem Bestellvorgang haben, verwenden Sie bitte das Kontaktformular. Bei weiteren Fragen wenden Sie sich an das „Service-Center“ (siehe Seite 14).

Position Betriebs- anleitung	Position Explosions- zeichnung	Bezeichnung	Einsatz	Bestell-Nr.
A 6	18-20	2 Verschlussclips		91105708
A 7	28-36	Behälter		91105689
A 8	35+36	Lenkrolle mit Zubehöraufnahme, 4 Stück		91105810
A 11	93	Schaumstoff-Filter		91105707
A 13+14	66-72	Saugrohr mit Wasserkanal		91105813
A 16	73-86	Saugschlauch		91105823
A 19	58-62	Wassertank		91105822
A 20	88	Bodendüse	  	91105815
A 21	90	Fugendüse	 	91105818
A 22	89	Polsterdüse		91105819
A 23	91	Waschdüse zur Polsterreinigung	 	91105817
A 24	92	Waschdüse mit Hartflächenaufsatz	  	91105816
	94	Feinstaubfilterbeutel, 5er Pack		91105830
A 25		Teppich- und Polsterreiniger		30990030

Garantie

Sehr geehrte Kundin, sehr geehrter Kunde, Sie erhalten auf dieses Gerät 3 Jahre Garantie ab Kaufdatum.

Im Falle von Mängeln dieses Gerätes stehen Ihnen gegen den Verkäufer des Gerätes gesetzliche Rechte zu. Diese gesetzlichen Rechte werden durch unsere im Folgenden dargestellte Garantie nicht eingeschränkt.

Garantiebedingungen

Die Garantiefrist beginnt mit dem Kaufdatum. Bitte bewahren Sie den Original-Kassenbon gut auf. Diese Unterlage wird als Nachweis für den Kauf benötigt. Tritt innerhalb von drei Jahren ab dem Kaufdatum dieses Gerätes ein Material- oder Fabrikationsfehler auf, wird das Gerät von uns – nach unserer Wahl – für Sie kostenlos repariert oder ersetzt. Diese Garantieleistung setzt voraus, dass innerhalb der Drei-Jahres-Frist das defekte Gerät und der Kaufbeleg (Kassenbon) vorgelegt und schriftlich kurz beschrieben wird, worin der Mangel besteht und wann er aufgetreten ist.

Wenn der Defekt von unserer Garantie gedeckt ist, erhalten Sie das reparierte oder ein neues Gerät zurück. Mit Reparatur oder Austausch des Gerätes beginnt kein neuer Garantiezeitraum.

Garantiezeit und gesetzliche Mängelansprüche

Die Garantiezeit wird durch die Gewährleistung nicht verlängert. Dies gilt auch für ersetzte und reparierte Teile. Eventuell schon beim Kauf vorhandene Schäden und Mängel müssen sofort nach dem Auspacken gemeldet werden. Nach Ablauf der Garantiezeit anfallende Reparaturen sind kostenpflichtig.

Garantieumfang

Das Gerät wurde nach strengen Qualitätsrichtlinien sorgfältig produziert und vor Anlieferung gewissenhaft geprüft.

Die Garantieleistung gilt für Material- oder Fabrikationsfehler. Diese Garantie erstreckt sich nicht auf Geräteteile, die normaler Abnutzung ausgesetzt sind und daher als Verschleißteile angesehen werden können (z. B. Filter oder Aufsätze) oder für Beschädigungen an zerbrechlichen Teilen (z. B. Schalter).

Diese Garantie verfällt, wenn das Gerät beschädigt, nicht sachgemäß benutzt oder nicht gewartet wurde. Für eine sachgemäße Benutzung des Gerätes sind alle in der Betriebsanleitung aufgeführten Anweisungen genau einzuhalten. Verwendungszwecke und Handlungen, von denen in der Betriebsanleitung abgeraten oder vor denen gewarnt wird, sind unbedingt zu vermeiden.

Das Gerät ist lediglich für den privaten und nicht für den gewerblichen Gebrauch bestimmt. Bei missbräuchlicher und unsachgemäßer Behandlung, Gewaltanwendung und bei Eingriffen, die nicht von unserer autorisierten Service-Niederlassung vorgenommen wurden, erlischt die Garantie.

Abwicklung im Garantiefall

Um eine schnelle Bearbeitung Ihres Anliegens zu gewährleisten, folgen Sie bitte den folgenden Hinweisen:

- Bitte halten Sie für alle Anfragen den Kassenbon und die Identifikationsnummer (IAN 354337_2010) als Nachweis für den Kauf bereit.
- Die Artikelnummer entnehmen Sie bitte dem Typenschild.
- Sollten Funktionsfehler oder sonstige Mängel auftreten, kontaktieren Sie zunächst die nachfolgend benannte

Serviceabteilung telefonisch oder per E-Mail. Sie erhalten dann weitere Informationen über die Abwicklung Ihrer Reklamation.

- Ein als defekt erfasstes Gerät können Sie, nach Rücksprache mit unserem Kundenservice, unter Beifügung des Kaufbelegs (Kassenbons) und der Angabe, worin der Mangel besteht und wann er aufgetreten ist, für Sie portofrei an die Ihnen mitgeteilte Service-Anschrift übersenden. Um Annahmeprobleme und Zusatzkosten zu vermeiden, benutzen Sie unbedingt nur die Adresse, die Ihnen mitgeteilt wird. Stellen Sie sicher, dass der Versand nicht unfrei, per Sperrgut, Express oder sonstiger Sonderfracht erfolgt. Senden Sie das Gerät bitte inkl. aller beim Kauf mitgelieferten Zubehörteile ein und sorgen Sie für eine ausreichend sichere Transportverpackung.

Reparatur-Service

Sie können Reparaturen, **die nicht der Garantie unterliegen**, gegen Berechnung von unserer Service-Niederlassung durchführen lassen. Sie erstellt Ihnen gerne einen Kostenvoranschlag.

Wir können nur Geräte bearbeiten, die ausreichend verpackt und frankiert eingeschickt wurden.

Achtung: Bitte senden Sie Ihr Gerät gereinigt und mit Hinweis auf den Defekt an unsere Service-Niederlassung.

Nicht angenommen werden unfrei - per Sperrgut, Express oder mit sonstiger Sonderfracht - eingeschickte Geräte.

Die Entsorgung Ihrer defekten, eingesendeten Geräte führen wir kostenlos durch.

Service-Center

DE Service Deutschland
Tel.: 0800 54 35 111
E-Mail: grizzly@lidl.de
IAN 354337_2010

AT Service Österreich
Tel.: 0820 201 222
(0,15 EUR/Min.)
E-Mail: grizzly@lidl.at
IAN 354337_2010

CH Service Schweiz
Tel.: 0842 665566
(0,08 CHF/Min.,
Mobilfunk max. 0,40 CHF/Min.)
E-Mail: grizzly@lidl.ch
IAN 354337_2010

Importeur

Bitte beachten Sie, dass die folgende Anschrift keine Serviceanschrift ist. Kontaktieren Sie zunächst das oben genannte Service-Center.

Grizzly Tools GmbH & Co. KG

Stockstädter Straße 20
63762 Großostheim
DEUTSCHLAND
www.grizzlytools-service.eu

Fehlersuche

Problem	Mögliche Ursache	Fehlerbehebung
Gerät startet nicht	Netzspannung fehlt	Steckdose, Netzanschlussleitung, Leitung, Stecker und Sicherung prüfen, ggf. Reparatur durch Elektrofachmann
	Ein-/Ausschalter (A 2) defekt	Reparatur durch Kundendienst
	Kohlebürsten abgenutzt	
	Motor defekt	
Geringe oder fehlende Saugleistung	Saugschlauch (A 16) oder Düsen (A 20-24) verstopft	Verstopfungen und Blockierungen beseitigen
	Luftregulierung am Handgriff (A 15) geöffnet	Luftregulierung schließen
	Behälter (A 7) offen	Behälter schließen
	Behälter (A 7) voll	Behälter entleeren
	Filter (A 11/12) voll oder zugesetzt	Filter entleeren, reinigen oder ersetzen
	Schwimmer im Filterkorb (D 4a) bewegt sich nicht	Schwimmer freimachen
	Schwimmer im Filterkorb (D 4a) defekt	Reparatur durch Kundendienst
Schwimmer schaltet das Gerät nicht ab	Schwimmer im Filterkorb (D 4a) bewegt sich nicht	Schwimmer freimachen
	Schwimmer im Filterkorb (D 4a) defekt	Reparatur durch Kundendienst
Staub oder Schmutz wird aus dem Gerät geblasen	Filter (A 11/12) nicht oder nicht korrekt montiert	Fehlenden Filter einsetzen oder korrekten Sitz des Filters prüfen

Contents

Introduction	16
Intended purpose.....	16
General description.....	17
Extent of the delivery	17
Overview.....	17
Description of operation.....	17
Technical data.....	18
Symbols and icons	18
Symbols used in the instructions	18
Symbols on the appliance	18
Pictograms regarding the use of nozzles and filters	18
Safety information	19
Assembly.....	20
Operation	20
Switching on/off.....	20
Washer function	21
Breaks	21
Dry vacuuming	21
Wet suctioning.....	21
Carpet cleaning.....	22
Cleaning/Maintenance	22
General Cleaning Work	22
Maintenance	22
Storage.....	23
Disposal/Environmental protection	23
Replacement parts/Accessory ..	24
Guarantee	25
Repair Service.....	26
Service-Center	26
Importer	26
Trouble shooting	27
Translation of the original EC declaration of conformity	113
Exploded Drawing	121

Introduction

Congratulations on the purchase of your new device. With it, you have chosen a high quality appliance.

During production, this equipment has been checked for quality and subjected to a final inspection. The functionality of your equipment is therefore guaranteed. In some cases, residual amounts of water may be present on or in the device or in hose lines. This is not a flaw or a defect and is no cause for concern.



The operating instructions constitute part of this appliance. They contain important information on safety, use and disposal. Before using the appliance, familiarise yourself with all of the operating and safety instructions. Use the appliance only as described and for the applications specified. Keep this manual safely and in the event that the appliance is passed on, hand over all documents to the third party.

Intended purpose

The appliance is intended as a carpet cleaner. The appliance can also be used as a wet and dry vacuum cleaner in residential applications, e.g. in the home, hobby room, car or garage, or for suctioning up water. This equipment is not suitable for commercial use. Commercial use will invalidate the guarantee. Vacuuming of flammable or explosive materials or those which endanger health is prohibited. The manufacturer will not be held responsible for injuries resulting from use which does not comply with the directions, or from incorrect use.

General description

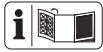

The illustration of the principal functioning parts can be found on the front and back foldout pages.

Extent of the delivery

Carefully unpack the appliance and check that it is complete.

The appliance is supplied with the motor head fitted (A 4). To remove the motor head, open the sealing clips (A 6).

Dispose of the packaging material correctly.

- A 4 Motor head
- 7 Container
- 8 4 castors with accessory holders
- 11 Foam filter
- 12 Paper filter bag
- 14 Suction pipe (2 parts)
- 16 Suction hose
- 20 Floor nozzle
- 21 Crevice nozzle
- 22 Upholstery nozzle
- 23 Washer nozzle for cleaning upholstery
- 24 Washer nozzle with attachment for hard surfaces
- 25 Carpet and upholstery cleaner (100 ml)
- Instruction Manual

Overview

- A **Housing**
- 1 Carrying handle (not visible)
- 2 On/Off switch
- 3 Pump switch
- 4 Motor head with filter basket (4a)
- 5 Water duct connector

- 6 Fastening clip
- 7 Container
- 8 4 castors with accessory holders (8a)
- 9 Mains connection cable
- 10 Suction connector

Filters

- 11 Foam filter for wet suction
- 12 Paper filter bag to vacuum coarse dirt

Accessories

- 13 Water duct at the suction pipe
- 13a Release
- 14 Suction pipe
- 15 Handle with air regulation
- 15a Lever for spray function
- 16 Suction hose
- 17 Water duct at the suction hose
- 18 Notch
- 19 Water tank
- 19a Water tank lid

Nozzles

- 20 Floor nozzle
- 21 Crevice nozzle
- 22 Upholstery nozzle
- 23 Washer nozzle for cleaning upholstery
- 24 Washer nozzle with attachment for hard surfaces
- 25 Carpet and upholstery cleaner (100 ml)

Description of operation

The carpet cleaner is equipped with a stable stainless steel container for collecting dirt and a separate water container for the washer function. The castors provide good manoeuvrability of the appliance. The suction flow is switched off by a float during wet vacuuming once the waste tank is full.

The following describes the function of the operating parts.

Technical data

Carpet cleaner..... PWS 20 B2
 Mains voltage (U) .. 220-240 V~, 50/60 Hz
 Power consumption of motor (P) ... 1600 W
 Suction power 0.16 bar (16 kPa)
 Spray pressure (p) 2 bar (200 kPa)
 Fluid quantity (Q) 1 l/min
 Protection class  II (Double insulation)
 Protection type IPX4
 Cable length..... 7,5 m
 Waste tank capacity (gross)..... 20 l
 usable container volume (water)..... 10 l
 Water tank content (gross)..... 4 l
 Weight (incl. all accessories)..... approx. 8.5 kg
 Sound pressure level (L_{pA}) 79 dB(A); K_{pA} = 3 dB

Symbols and icons

Symbols used in the instructions

 Read the operating instructions carefully.

 **Hazard symbols with information on prevention of personal injury and property damage.**

 Precaution symbol with information on prevention of harm / damage.

 Pull out the mains plug.

 Connect the machine to the power supply.

 Notice symbol with information on how to handle the device properly.

Symbols on the appliance

 Electrical machines must not be disposed of with household refuse.

 Protection class (Double insulation)

Pictograms regarding the use of nozzles and filters

 Nozzle to vacuum carpets.

 Nozzle to vacuum smooth surfaces and hard floor surfaces.

 Nozzle to vacuum dust and dirt from joints and cracks.

 Specific nozzle to vacuum cushions and mattresses.

 To absorb liquids.

 Not suitable to absorb liquids.

 To absorb dry dirt from the house, garage and workshop.

 To absorb fine dust e.g. stone dust or wood dust.

Safety information



Caution! When using power tools, observe the following basic safety measures for the prevention of electric shocks and the risk of injury and fire:

To avoid accidents and injuries:

- This device can be used by children aged 8 and over and by people with reduced physical, sensory or mental capacities or with a lack of experience or knowledge, if they are supervised or have been instructed regarding safe use of the device and understand the resulting risks. Children are not permitted to play with the device. Cleaning and user maintenance are not to be undertaken by children without supervision.
- Never leave a machine which is ready for operation unattended at the workplace.
- People and animals must not be vacuumed with the machine.
- Do not vacuum any hot, incandescent, flammable, explosive materials, or those which endanger health. This includes hot ashes, petrol, solvents, acids or caustic solutions. Personal injury could occur.
- Nozzles and suction tubes must not reach head level whilst in use. Personal injury could occur.

To avoid accidents and injuries from electric shocks:

- Ensure that the mains cable is not damaged by being pulled over sharp edges, by jamming, or by pulling on the cable.
- Before each use, check the power supply lead and the extension cable for damage and ageing. Do not use the equipment if the cable is damaged or worn. Danger of electric shock hazard.
- If the power cable for this equipment is damaged, it must be replaced by the manufacturer, a customer service agent of the same or a similarly qualified person in order to prevent hazards.
- Switch the machine off and disconnect the mains plug:
 - when the machine is not in use,
 - before the machine is opened up,
 - for all maintenance and cleaning work,
 - if the connecting cable is damaged or tangled up.
- Never use the mains lead to pull the plug out of the socket or to pull the appliance. Protect the cable from heat, oil, and sharp edges.
- Make sure that the mains voltage corresponds with the information on the rating plate.
- Only plug the appliance into a socket which is safeguarded.
- The device must only be connected to a mains socket via a residual-current circuit breaker (RCD) with a rated leakage current of not more than 30 mA.
- Do not expose the unit to rain



CAUTION! The following states how damage to the appliance and possible injury to people can be avoided:

- Ensure that the machine is correctly assembled and the filters are in the correct position.
- Do not use without the filter. This could damage the machine.
- Only use replacement parts and accessories delivered and recommended by our Service Centre. The use of parts by other manufacturers immediately renders the guarantee void.
- Only have repairs carried out at our authorised customer service points.
- Observe the instructions for cleaning and maintenance of the machine.
- Store the appliance in a dry place and out of reach of children.

B Assembly



Pull out the mains plug.
Danger of electric shock.

1. Attach the castors (8) with accessory holders (8a) to the underside of the container (7).
2. Place the motor housing (4) on top of the container (7) and close it with the clips (6).
The motor head (4) can only be placed in one position on the container (7). The air flow control (3) and the device socket (11) must be above the suction connection (10). The water duct connector (5) must be above the suction connector (10).

3. Installing the accessories:

- Push the vacuum hose (16) into the suction connection (10) until it locks in place.
To remove it, press the catch (18) and pull the vacuum hose (16).
 - Press the water duct button on the suction hose (17) and slide it onto the water duct connector (5).
 - Press the water tank (19) into the holders on the back of the motor head (4) and the container (7).
 - Assemble the suction pipes (14). Make sure to connect the water channels (13+17) correctly. To disassemble the suction pipes, press the release (13a) on the water duct and pull the suction pipes apart.
 - Install the nozzle (A 20-24) desired.
- Never vacuum without a filter!**



The nozzles (A 20-24) can be attached directly onto the handle with air regulation (15).

Operation



Fully unwind the suction hose (A 16) before commencing work.

Switching on/off



Connect the mains plug.

Switching on the vacuum cleaner (Permanent operation):

Move the On/Off switch (A 2) to the "I" position.

Switching off the vacuum cleaner:

Move the On/Off switch (A 2) to the "O" position.

Washer function

Switching on the washer function

1. Turn the appliance on (On/Off switch).
2. Move the pump switch (3) to position "1".

Switching off the washer function

3. Move the pump switch (3) to position "0".
4. Turn the appliance off (see Switching on/off).

C Breaks

If you want to store away the assembled suction equipment when you take a break, you can plug the suction pipe into the accessory holders (8a) on the castors.

D Dry vacuuming

Vacuuming with the paper filter bag:

i To avoid the fluted filter becoming clogged, we recommend the additional use of a paper filter bag (brown).

1. Fold the side flaps on the paper filter bag (12) down on the perforation.
2. Unfold the paper filter bag (12) completely and invert it over the internal suction fitting of the suction connection (10).

The sealing ring on the filter bag opening must completely enclosed the arm on the suction nozzle.

i A fine dirt filter bag made of micro filter fleece is also optionally available, which can be used in place

of the included paper filter bag (see "Replacement parts/Accessories").

Vacuuming fine dust:

Certain suction processes (e.g. sanding paints and varnishes, drilling walls, grinding or drilling hard wood) can pose a risk due to hazardous dust.

We recommend using the following optional filter combination, which is available, for fine dust (see "Spare parts/Accessories"):

1. Fine dust filter bag made of fleece (optionally available see "Replacement parts/Accessories"), which is used in stead of the paper filter bag (12) included in the scope of delivery.

D Wet suctioning



For wet suctioning, always attach the water tank (A 19).

1. For wet suctioning, place the foam filter (11) onto the filter basket (4a). To prevent the foam filter (11) from tearing,
 - Only insert dry filters;
 - Before inserting, twist the edge of the filter slightly and then roll it back.
2. Suctioning up (draining): Place the suction hose (16) on the handle part (15) into the water tank and suction up the water.
3. Empty the dirt container immediately after vacuuming, as it is not designed to store liquids (see "Cleaning/Maintenance").



Never reach into the water to be suctioned up. Danger of electric shock.

i When the container (A 7) is full, the suction opening is shut off by a float, and suction is then cut off. Switch the device off, remove the water tank (B 19) and the motor head (A 4) and empty the container (A 7). Afterwards, make sure to re-assemble the device completely.

! If foam or liquid exits, switch off the machine immediately.

D Carpet cleaning

! For carpet cleaning, only use the washer nozzle with the attachment for hard surfaces (24) or the washer nozzle for cleaning upholstery (23).

1. Place the foam filter (11) onto the filter basket (4a).
To prevent the foam filter (11) from tearing,
 - Only insert dry filters;
 - Before inserting, twist the edge of the filter slightly and then roll it back.
2. Fill the water tank (B 19) with fresh water (max. 4 l). Pay attention to the markings on the container (A 19).
3. Pull (do not push!) the nozzle (A 23/24) in rows over the carpet/upholstery.
Overlap the rows a bit to ensure thorough cleaning.
4. Press the lever for the spray function (A 15a) on the handle part to turn on the spray function.
5. Empty the container (7) immediately after vacuuming, as it is not designed to store liquids (see "Cleaning/Maintenance").

i In case of excessive dirt or stains, add some cleaning agent, e.g. carpet and upholstery cleaner (A 25), to the water tank.

Cleaning/Maintenance



Pull out the mains plug.
Danger of electric shock.

General Cleaning Work



Never hose the appliance down with water. Never use aggressive cleaning agents or solvents. This could damage the appliance.

- Remove the water tank (A 19) and empty the container (A 7) after use.
- Clean the container (A 7) with a damp cloth.
- Wash the foam filter (11) with warm water and soap and let it dry.
- Rinse the water channels (A 13+17) with fresh water.
- Replace the paper filter bag (A 12) when full (see "Replacement parts/Accessories" for reordering).
- After finishing the cleaning work, re-install the motor head (A 4) and the water tank (A 19).
- Always check the appliance before use for any obvious faults such as a defective mains cable, and have these repaired or replaced.

Maintenance

The device is maintenance free.

C Storage

1. Wind up the mains connection cable (9) and hang it on the hook on the motor head (4).
2. Wind the vacuum hose (16) around the motor head (4).
3. The accessory holders (8a) on the castors (8) are used to store the suction pipes and the smaller accessories.
4. Store the appliance in a dry place (recommended ambient temperature 15 - 30 °C) and out of reach of children.

Disposal/Environmental protection

Be environmentally friendly. Return the tool, accessories and packaging to a recycling centre when you have finished with them.



Machines must not be disposed of with household refuse.













Take the machine to a recycling point. The waste plastic and metal parts can be separated, accurately graded and passed on for recycling. Contact our Service Centre for more details.

Defective units returned to us will be disposed of for free.

Replacement parts/Accessories

Spare parts and accessories can be obtained at
www.grizzlytools-service.eu

If you have issues ordering, please use the contact form.
 If you have any other questions, contact the "Service-Center" (see page 26).

Item Instruction Manual	Item Exploded Drawing	Description	Use	Product No.
A 6	18-20	2 Fastening clips		91105808
A 7	23-36	Container		91105689
A 8	35+36	Castors with accessory holders, 4 piece		91105810
A 11	93	Foam filter		91105707
A 13+14	66-72	Suction pipe with water duct		91105813
A 16	73-86	Suction hose		91105823
A 19	58-62	Water tank		91105822
A 20	88	Floor nozzle	  	91105815
A 21	90	Crevice nozzle	 	91105818
A 22	89	Upholstery nozzle		91105819
A 23	91	Washer nozzle for cleaning upholstery	 	91105817
A 24	92	Washer nozzle with attachment for hard surfaces	  	91105816
	94	Fine dust filter bag, pack of 5		91105830
A 25		Carpet and upholstery cleaner		30990030

Guarantee

Dear Customer,

This equipment is provided with a 3-year guarantee from the date of purchase. In case of defects, you have statutory rights against the seller of the product. These statutory rights are not restricted by our guarantee presented below.

Terms of Guarantee

The term of the guarantee begins on the date of purchase. Please retain the original receipt. This document is required as proof of purchase.

If a material or manufacturing defect occurs within three years of the date of purchase of this product, we will repair or replace – at our choice – the product for you free of charge. This guarantee requires the defective equipment and proof of purchase to be presented within the three-year period with a brief written description of what constitutes the defect and when it occurred.

If the defect is covered by our guarantee, you will receive either the repaired product or a new product. No new guarantee period begins on repair or replacement of the product.

Guarantee Period and Statutory Claims for Defects

The guarantee period is not extended by the guarantee service. This also applies for replaced or repaired parts. Any damages and defects already present at the time of purchase must be reported immediately after unpacking. Repairs arising after expiry of the guarantee period are chargeable.

Guarantee Cover

The equipment has been carefully produced in accordance with strict quality

guidelines and conscientiously checked prior to delivery.

The guarantee applies for all material and manufacturing defects. This guarantee does not extend to cover product parts that are subject to normal wear and may therefore be considered as wearing parts (e.g. Filters or attachments) or to cover damage to breakable parts (e.g. switches).

This guarantee shall be invalid if the product has been damaged, used incorrectly or not maintained. Precise adherence to all of the instructions specified in the operating manual is required for proper use of the product. Intended uses and actions against which the operating manual advises or warns must be categorically avoided.

The product is designed only for private and not commercial use. The guarantee will be invalidated in case of misuse or improper handling, use of force, or interventions not undertaken by our authorised service branch.

Processing in Case of Guarantee

To ensure efficient handling of your query, please follow the directions below:

- Please have the receipt and identification number (IAN 354337_2010) ready as proof of purchase for all enquiries.
- Please find the item number on the rating plate.
- Should functional errors or other defects occur, please initially contact the service department specified below by **telephone** or by **e-mail**. You will then receive further information on the processing of your complaint.
- After consultation with our customer service, a product recorded as defective can be sent postage paid to the service address communicated to you,



with the proof of purchase (receipt) and specification of what constitutes the defect and when it occurred. In order to avoid acceptance problems and additional costs, please be sure to use only the address communicated to you. Ensure that the consignment is not sent carriage forward or by bulky goods, express or other special freight. Please send the equipment inc. all accessories supplied at the time of purchase and ensure adequate, safe transport packaging.

Repair Service

For a charge, **repairs not covered by the guarantee** can be carried out by our service branch, which will be happy to issue a cost estimate for you. We can handle only equipment that has been sent with adequate packaging and postage.

Attention: Please send your equipment to our service branch in clean condition and with an indication of the defect.

Equipment sent carriage forward or by bulky goods, express or other special freight will not be accepted.

We will dispose of your defective devices free of charge when you send them to us.

Service-Center



Service Great Britain

Tel.: 0800 4047 657

E-Mail: grizzly@lidl.co.uk

IAN 354337_2010



Service Ireland

Tel.: 1890 930 034

(0,08 EUR/Min., (peak))

(0,06 EUR/Min., (off peak))

E-Mail: grizzly@lidl.ie

IAN 354337_2010

Importer

Please note that the following address is not a service address. Please initially contact the service centre specified above.

Grizzly Tools GmbH & Co. KG

Stockstädter Straße 20

DE-63762 Großostheim

GERMANY

www.grizzlytools-service.eu

Trouble shooting

Problem	Possible cause	Fault correction
Device does not start	Mains voltage is not present	Check plug socket, cable, line, plug and fuse, where appropriate, repair through electrical specialist
	Defective on/off switch (A 2)	Repair through customer service
	Worn carbon brushes	
	Defective motor	
Low or lack of suction	Suction hose (A 16) or nozzle (A 20-24) blocked	Remove obstructions and blockages
	Air control on the handle (A 15) open	Close the air control
	Container (A 7) open	Close container
	Container (A 7) full	Empty container
	Filter (A 11/12) full or clogged	Empty, clean or replace filter
	Float in the filter basket (D 4a) cannot move	Release float
	Float in the filter basket (D 4a) faulty	Repair by Customer Care
Float does not switch the appliance off	Float in the filter basket (D 4a) cannot move	Release float
	Float in the filter basket (D 4a) faulty	Repair by Customer Care
Dust or dirt is blow out of the device	Filter (A 11/12) is not or not correctly assembled	Use missing filters or check the correct position of the filter

Table des matières

Introduction	28
Fins d'utilisation.....	28
Description générale	29
Volume de la livraison	29
Aperçu	29
Description du fonctionnement.....	30
Données techniques	30
Symboles et pictogrammes	30
Symboles utilisés dans le mode d'emploi	30
Symboles sur l'appareil.....	30
Symboles d'emploi des suceurs et filtres	30
Règles de sécurité	31
Instructions de montage.....	32
Opération	33
Mise en marche / Arrêt	33
Fonction de lavage.....	33
Pausas	33
Aspiration de poussières	33
Aspiration de liquide	34
Aspiration avec injection-extraction ...	34
Nettoyage/Entretien.....	35
Travaux de nettoyage généraux	35
Entretien	35
Rangement	35
Récupération/Environnement	35
Garantie - France	36
Garantie - Belgique.....	38
Service Réparations	39
Service-Center	39
Importateur	39
Pièces de rechange/ Accessoires	40
Dépistage des dysfonctionnement.....	41
Traduction de la déclaration de conformité CE originale	114
Vue éclatée	121

Introduction

Toutes nos félicitations pour l'achat de votre nouvel appareil. Vous avez ainsi choisi un produit de qualité supérieure. La qualité de l'appareil a été vérifiée pendant la production et il a été soumis à un contrôle final. Le fonctionnement de votre appareil est donc ainsi garanti. Dans certains cas, il est possible que des résidus d'eau soient présents sur ou dans l'appareil ou dans les flexibles. Ce n'est ni un vice ni un défaut et ne doit pas être une source d'inquiétude.



La notice d'utilisation fait partie de ce produit. Elle contient des instructions importantes pour la sécurité, l'utilisation et l'élimination des déchets. Avant d'utiliser ce produit, lisez attentivement les consignes d'emploi et de sécurité. N'utilisez le produit que tel que décrit et uniquement pour les domaines d'emploi indiqués. Conservez cette notice et remettez-la avec tous les documents si vous cédez le produit à un tiers.

Fins d'utilisation

En mode aspirateur injecteur-extracteur, cet appareil convient au nettoyage de moquettes.

L'appareil peut en plus être utilisé également en mode aspirateur à poussières dans un cadre domestique, par ex. à la maison, dans la salle réservée au bricolage, dans la voiture ou dans le garage ou pour aspirer de l'eau.

Cet appareil n'est pas adapté à une utilisation industrielle. Toute utilisation industrielle met fin à la garantie.

Il est interdit d'aspirer des substances combustibles, explosives ou dangereuses pour la santé. Le fabricant décline toute responsabilité en cas de dommages dus à

un usage non conforme aux dispositions suivantes ou à une mauvaise utilisation.

Description générale



Vous trouverez le dessin détaillé des organes de service les plus importants sur les pages dépliantes avant et arrière.

Volume de la livraison

Déballiez l'appareil et vérifiez que la livraison est complète :

L'appareil est livré avec la tête de moteur montée (A 4). Pour retirer la tête de moteur, ouvrez les clips de fermeture (A 6). Evacuez le matériel d'emballage comme il se doit.

- A 4 Tête du moteur
- 7 Cuve
- 8 4 roulettes directionnelles
- 11 Filtre en mousse
- 12 Sac en papier filtrant
- 14 Tube d'aspiration (2 parties)
- 16 Tuyau d'aspiration
- 20 Suceur pour sol
- 21 Suceur à fentes
- 22 Suceur à textiles
- 23 Buse de lavage pour le nettoyage des textiles
- 24 Buse de lavage avec embout pour surfaces dures
- 25 Nettoyant pour tapis et meubles rembourrés (100 ml)
- Notice d'utilisation

Aperçu



Boîtier

- 1 Poignée de transport (non visible)
- 2 Interrupteur Marche/Arrêt

- 3 Commutateur de pompe
- 4 Tête du moteur avec crépine (4a)
- 5 Raccord du conduit d'eau
- 6 Clip de fermeture
- 7 Cuve
- 8 4 roulettes directionnelles avec logements pour accessoires (8a)
- 9 Câble d'alimentation
- 10 Raccord d'aspiration

Filtre

- 11 Filtre en mousse pour l'aspiration de liquides
- 12 Sac en papier filtrant pour l'aspiration de déchets grossiers

Accessoires

- 13 Conduit d'eau sur le tube d'aspiration
- 13a Déverrouillage
- 14 Tube d'aspiration
- 15 Poignée avec régulation d'air
- 15a Gâchette pour fonction de vaporisation
- 16 Tuyau d'aspiration
- 17 Conduit d'eau sur le tuyau d'aspiration
- 18 Cran
- 19 Réservoir d'eau
- 19a Couvercle du réservoir d'eau

Suceurs/buses

- 20 Suceur pour sol
- 21 Suceur à fentes
- 22 Suceur à textiles
- 23 Buse de lavage pour le nettoyage des textiles
- 24 Buse de lavage avec embout pour surfaces dures
- 25 Nettoyant pour tapis et meubles rembourrés (100 ml)

Description du fonctionnement

L'aspirateur injecteur-extracteur est équipé d'une cuve stable en acier inoxydable pour récupérer les déchets et d'un réservoir d'eau séparé pour la fonction de lavage. L'arrêt du courant d'air aspirant se fait grâce à un flotteur lorsque la cuve est remplie.

Les descriptions suivantes vous donneront plus de détails sur la fonction des accessoires.

Données techniques

AppareilPWS 20 B2

Tension (U) 220-240 V~, 50/60 Hz

Puissance du moteur (P) 1600 W

Puissance d'aspiration .. 0,16 bar (16 kPa)

Pression de pulvérisation

(p)..... 2 bar (200 kPa)

Débit (Q) 1 l/min

Classe de protection

.....  II (double isolation)

Type de protection.....IPX4

Longueur du câble d'alimentation.... 7,5 m

Capacité de la cuve (brutto) 20 l

volume utile de la cuve (eau) 10 l

Contenance du réservoir d'eau (brute) .. 4 l

Poids (accessoires inclus).....env. 8,5 kg

Niveau de pression acoustique

(L_{pA}).....79 dB(A); K_{pA}=3 dB

Symboles et pictogrammes

Symboles utilisés dans le mode d'emploi



Lisez attentivement les instructions d'emploi.



Signes de danger avec conseils de prévention des accidents sur les personnes ou des dégâts matériels.



Signes indicatifs avec conseils de prévention des dégâts.



Débrancher la fiche secteur.



Branchez la machine au secteur.



Signes de conseils avec des informations pour une meilleure manipulation de l'appareil.

Symboles sur l'appareil



Les appareils ne peuvent pas être jetés dans la poubelle à déchets ménagers.



Classe de protection (Double isolation)

Symboles d'emploi des suceurs et filtres



Suceur pour aspirer les tapis et moquettes



Suceur pour aspirer les surfaces lisses et sols durs.



Suceur pour aspirer la poussière et les saletés dans les joints et rainures.



Suceur spécial pour aspirer les capitonnages et matelas.



Pour aspirer les liquides.



Ne convient pas pour aspirer des liquides.



Pour aspirer les souillures sèches au foyer, au garage et à l'atelier.



Pour aspirer les poussières fines, par exemple la poussière de pierre et celle de bois.

Règles de sécurité



Attention ! En cas d'utilisation d'outils électriques, afin de se protéger contre les chocs électriques, les risques de blessure et d'incendie, les mesures de sécurité fondamentales suivantes doivent être observées :

Vous éviterez ainsi accidents et blessures :

- Cet appareil peut être utilisé par des enfants à partir de 8 ans et plus et par des personnes ayant des capacités physiques, sensorielles ou mentales réduites ou un manque d'expérience et de connaissances à condition qu'elles aient reçu une supervision ou des instructions concernant l'utilisation de l'appareil en toute sécurité et qu'elles comprennent les dangers encourus. Les enfants ne doivent pas jouer avec l'appareil. Le nettoyage et l'entretien par l'utilisateur ne doivent pas être effectués par des enfants sans surveillance.

- Ne laissez jamais sans surveillance un appareil prêt à fonctionner.
- N'aspirez pas d'individus et d'animaux avec l'appareil.
- N'aspirez pas de substances bouillantes, incandescentes, combustibles, explosives ou dangereuses pour la santé comme par exemple de la cendre chaude, de l'essence, des solvants, des acides ou de la lessive. Vous risquez de vous blesser.
- Veillez à ce que les suceurs et le tuyau d'aspiration ne se trouvent pas à proximité de la tête lors de l'utilisation. Vous risquez de vous blesser.

Vous éviterez ainsi les blessures et les accidents dus au choc électrique :

- Veillez à ne pas endommager le câble d'alimentation en le tirant sur des bords tranchants, en le coinçant ou en l'utilisant pour transporter l'appareil.
- Avant chaque utilisation, contrôlez la conduite d'alimentation et le câble de prolongation pour détecter dommages et vieillissement. N'utilisez pas l'appareil, si le câble est endommagé ou est usé.
Danger par choc électrique.
- Si le câble d'alimentation est endommagé, il doit être remplacé par le fabricant, son service après vente ou des personnes de qualification similaire afin d'éviter un danger.

- Eteignez l'appareil et débranchez-le :
 - lorsque vous n'utilisez pas l'appareil,
 - avant d'ouvrir l'appareil,
 - lors de travaux d'entretien et de nettoyage,
 - lorsque le câble d'alimentation est endommagé ou emberlificoté.
- N'utilisez pas le câble d'alimentation pour retirer la fiche de la prise ou pour tirer l'appareil. Protégez le câble d'alimentation de la chaleur, d'huile et de bords tranchants lorsque vous l'enlevez de la prise secteur.
- Veillez à ce que la tension du secteur soit compatible avec les données se trouvant sur la plaque signalétique.
- Ne branchez l'appareil qu'à une prise de courant protégée au moins par un fusible 16 A.
- Raccordez l'appareil à une prise protégée par un disjoncteur différentiel (Residual Current Device) réagissant dès que l'intensité dépasse 30 mA.
- Ne pas exposer l'appareil à la pluie.



Précaution ! Voici comment éviter d'endommager l'appareil et des dommages pour les personnes en résultant :

- Veillez à ce que l'appareil soit correctement assemblé et que les filtres soient bien mis en place.
- N'utilisez pas l'appareil sans filtre, cela pourrait l'endommager.
- N'utilisez que des pièces de rechange et des accessoires livrés

et conseillés par notre centre de services. L'utilisation de pièces qui ne sont pas d'origine entraîne une perte immédiate des droits de garantie.

- Confiez vos réparations uniquement à des services clientèle disposant de notre autorisation.
- Respectez les indications relatives au nettoyage et à l'entretien de l'appareil.
- Conservez l'appareil à un endroit sec et hors de portée des enfants.

B Instructions de montage



Tirez le câble réseau.
Danger de choc électrique.

1. Insérez les roulettes directionnelles (8) avec logements pour accessoires (8a) sur la partie inférieure du réservoir (6).
2. Posez le compartiment (4) à moteur sur le collecteur (7) et verrouillez-le à l'aide des clips (6).
La tête du moteur (4) peut être placée dans une seule position sur la cuve (7). Le raccord du conduit d'eau (5) doit se situer au-dessus du raccord d'aspiration (10).
3. Montez les accessoires :
 - Poussez le tuyau d'aspiration (16) dans le raccord d'aspiration (10), il s'enclenche.
Pour le retirer, appuyez sur l'encoche (18) et tirez sur le tuyau d'aspiration (16).
 - Appuyez sur la touche du conduit d'eau sur le tuyau d'aspiration (17) et glissez-le sur le raccord du conduit d'eau (5).

- Enfoncez le réservoir d'eau (19) dans les supports à l'arrière de la tête du moteur (4) et de la cuve (7).
- Montez les tubes d'aspiration (14). Veillez à ce que les conduits d'eau (13+17) soient correctement reliés. Pour démonter les tubes d'aspiration, appuyez sur le déverrouillage (13a) sur le conduit d'eau et démontez les tubes d'aspiration.
- Montez la buse souhaitée (A 20-24).

N'aspirez jamais sans filtre !

i Les suceurs/buses (A 20-24) peuvent être insérés directement dans la poignée avec régulation d'air (15).

Opération

i Déroulez complètement le tuyau flexible d'aspiration (A 16) pour travailler.

Mise en marche / Arrêt

 Branchez la fiche d'alimentation.

Mise en marche de l'aspirateur (exploitation continue):

Basculez l'interrupteur Marche/Arrêt (A 2) sur la position «**I**».

Arrêt de l'aspirateur :

Basculez l'interrupteur Marche/Arrêt (A 2) sur la position «**O**».

Fonction de lavage

Activer la fonction de lavage

1. Mettez l'appareil en marche (voir «Mise en marche/arrêt»).
2. Placez le commutateur de pompe (3) sur la position «1».

Désactiver la fonction de lavage

3. Placez le commutateur de pompe (3) sur la position «0».
4. Éteignez l'appareil (voir «Mise en marche/arrêt»).

C Pauses

Pour ranger pendant une pause l'ensemble d'aspiration assemblé, vous pouvez emboîter le tube d'aspiration (14) dans les logements pour accessoires (8a) sur les roulettes directionnelles.

D Aspiration de poussières

Aspirer avec le sac de filtre en papier :

i Afin que le filtre pliable ne se colmate pas trop rapidement, nous recommandons d'utiliser en plus le sac filtre en papier (brun).

1. Enclenchez les languettes latérales du sac à poussière en papier (12) dans la perforation en bas.
2. Dépliez entièrement le sac à poussière en papier (12) et placez-le sur les embouts d'aspiration du raccord d'aspiration qui se trouvent à l'intérieur (10). La bague d'étanchéité de l'ouverture de sac de filtre doit entourer complètement le méplat de la tubulure d'aspiration.

i Un sac filtre à poussière fine (non-tissé microfiltrant) est disponible en option ; il est possible de l'utiliser à la place du sac filtre en papier livré d'origine (voir « Pièces de rechange/Accessoires »).

Aspiration de poussières fines :

Lors de certaines opérations d'aspiration (par ex. le ponçage de peintures et laques, le perçage de maçonneries, le ponçage ou le perçage de bois dur), des poussières dangereuses pour la santé peuvent se dégager. Pour aspirer ces poussières fines, nous recommandons d'utiliser la combinaison de filtres suivante disponible en option (voir « Pièces de rechange/Accessoires ») :

1. Sac filtre à poussière fine en non-tissé disponible en option (voir « Pièces de rechange/Accessoires »), à utiliser à la place du sac à poussière en papier (12) livré d'origine.

D Aspiration de liquide



Installez toujours le réservoir d'eau également pour l'aspiration de liquides (A 19).

1. Pour aspirer du liquide, placez le filtre en mousse (11) sur la crépine (4a). Pour éviter que le filtre en mousse (11) ne se déchire,
 - placez uniquement un filtre sec ;
 - pour la mise en place, rabattez un peu le bord du filtre et déroulez-le ensuite.
2. Aspiration (pompage) : plongez le tuyau d'aspiration (16) par la poignée (15) dans le réservoir d'eau et aspirez l'eau.
3. Videz la cuve à déchets immédiatement après l'aspiration, car elle n'est pas conçue pour stocker les liquides (voir « Nettoyage/Entretien »).



Ne vous tenez pas dans l'eau à aspirer. Risque d'électrocution.



Si le conteneur (A 6) est plein, un flotteur ferme l'ouverture d'aspiration, le processus d'aspiration est interrompu. Éteignez l'appareil, retirez le réservoir d'eau (B 19) et la tête du moteur (A 4) et videz la cuve (A 7). Assurez-vous ensuite que l'appareil est entièrement remonté.



Si vous constatez que de la mousse ou du liquide s'échappent de l'appareil, éteignez-le immédiatement.



Aspiration avec injection-extraction



Pour l'aspiration avec injection-extraction, utilisez exclusivement la buse de lavage avec embout pour surfaces dures (24) ou la buse de lavage pour le nettoyage des textiles (23).

1. Placez le filtre en mousse (11) sur la crépine (4a). Pour éviter que le filtre en mousse (11) ne se déchire,
 - placez uniquement un filtre sec ;
 - pour la mise en place, rabattez un peu le bord du filtre et déroulez-le ensuite.
2. Remplissez le réservoir d'eau (B 19) avec de l'eau propre (max. 4 l). Vérifiez les repères sur la cuve (B 19).
3. Tirez (ne pas appuyer !) la buse (23/24) sur la moquette/le textile en traçant des bandes. Faites chevaucher légèrement les bandes afin de garantir un nettoyage en profondeur.
4. Poussez la gâchette de pulvérisation (A 15a) sur la poignée pour activer la fonction de pulvérisation.

5. Videz la cuve (7) immédiatement après l'aspiration, car elle n'est pas conçue pour stocker les liquides (voir «Nettoyage/Entretien»).



En présence d'encrassement important ou de taches, ajoutez un peu de produit de nettoyage, par ex. nettoyant pour tapis et meubles rembourrés (A 25) dans le réservoir d'eau.

Nettoyage/Entretien



Débranchez la prise.
Danger de choc électrique.



N'aspergez pas l'appareil avec de l'eau et n'utilisez aucun nettoyant ou solvant fort. Ceci pourrait endommager l'appareil.

Travaux de nettoyage généraux

- Retirez le réservoir d'eau (A 19) et videz la cuve (A 7) après usage.
- Nettoyez le collecteur (A 7) avec un chiffon humide.
- Nettoyez le filtre en mousse (11) à l'eau tiède et du savon et laissez-le sécher.
- Rincez les conduits d'eau (A 13+17) à l'eau claire.
- Remplacez le sac à poussière en papier (A 12) lorsqu'il est plein (Pour effectuer une nouvelle commande, voir chapitre « Pièces de rechange/Accessoires »).
- Une fois les travaux de nettoyage terminés, remontez la tête du moteur (A 4) et le réservoir d'eau (A 19).

- Avant chaque utilisation, contrôlez les défauts apparents de l'appareil comme par exemple un câble d'alimentation défectueux et faites-le réparer ou remplacer.

Entretien

L'appareil ne nécessite aucune maintenance.

C Rangement

1. Enroulez le câble d'alimentation (9) et accrochez-le sur le crochet situé sur la tête du moteur (4).
2. Enroulez le tuyau flexible d'aspiration (16) autour de la tête du moteur (4).
3. Les logements pour accessoires (8a) sur les roulettes directionnelles (8) servent à ranger les tubes d'aspiration et les accessoires plus petits.
4. Conservez l'appareil à un endroit sec (température ambiante recommandée 15 - 30 °C) et hors de portée des enfants.

Récupération/Environnement

Respectez la réglementation relative à la protection de l'environnement (recyclage) pour l'élimination de l'appareil, des accessoires et de l'emballage.



Les appareils ne peuvent pas être jetés dans la poubelle à déchets ménagers.



Le produit est recyclable, est soumis à une responsabilité élargie du fabricant et est collecté dans le cadre du tri sélectif.



Portez le carton à un point de recyclage.

Déposez l'appareil à un centre de recyclage. Les pièces de plastique et de métal utilisées peuvent faire l'objet d'une collecte sélective et être ainsi recyclées. Vous pouvez demander conseil sur ce point à notre centre de services. Nous récupérons gratuitement vos appareils.

Garantie - France

Chère cliente, cher client,
Ce produit bénéficie d'une garantie de 3 ans, valable à compter de la date d'achat.

En cas de manques constatés sur ce produit, vous disposez des droits légaux contre le vendeur du produit. Ces droits légaux ne sont pas limités par notre garantie présentée par la suite.

Article L217-4 du Code de la consommation

Le vendeur livre un bien conforme au contrat et répond des défauts de conformité existant lors de la délivrance. Il répond également des défauts de conformité résultant de l'emballage, des instructions de montage ou de l'installation lorsque celle-ci a été mise à sa charge par le contrat ou a été réalisée sous sa responsabilité.

Article L217-5 du Code de la consommation

Le bien est conforme au contrat :
1° S'il est propre à l'usage habituellement attendu d'un bien semblable et, le cas échéant :

- s'il correspond à la description donnée par le vendeur et posséder les qualités que celui-ci a présentées à l'acheteur sous forme d'échantillon ou de modèle ;
- s'il présente les qualités qu'un acheteur peut légitimement attendre eu égard aux déclarations publiques faites par le

vendeur, par le producteur ou par son représentant, notamment dans la publicité ou l'étiquetage ;

2° Ou s'il présente les caractéristiques définies d'un commun accord par les parties ou être propre à tout usage spécial recherché par l'acheteur, porté à la connaissance du vendeur et que ce dernier a accepté.

Article L217-16 du Code de la consommation

Lorsque l'acheteur demande au vendeur, pendant le cours de la garantie commerciale qui lui a été consentie lors de l'acquisition ou de la réparation d'un bien meuble, une remise en état couverte par la garantie, toute période d'immobilisation d'au moins sept jours vient s'ajouter à la durée de la garantie qui restait à courir. Cette période court à compter de la demande d'intervention de l'acheteur ou de la mise à disposition pour réparation du bien en cause, si cette mise à disposition est postérieure à la demande d'intervention.

Indépendamment de la garantie commerciale souscrite, le vendeur reste tenu des défauts de conformité du bien et des vices rédhibitoires dans les conditions prévues aux articles L217-4 à L217-13 du Code de la consommation et aux articles 1641 à 1648 et 2232 du Code Civil.

Article L217-12 du Code de la consommation

L'action résultant du défaut de conformité se prescrit par deux ans à compter de la délivrance du bien.

Conditions de garantie

Le délai de garantie débute avec la date d'achat. Veuillez conserver soigneusement le ticket de caisse original. En effet, ce document vous sera réclamé comme preuve d'achat.

Si un défaut de matériel ou un défaut de fabrication se présente au cours des trois ans suivant la date d'achat de ce produit, nous réparons gratuitement ou remplaçons ce produit - selon notre choix. Cette garantie suppose que l'appareil défectueux et le justificatif d'achat (ticket de caisse) nous soient présentés durant cette période de trois ans et que la nature du manque et la manière dont celui-ci est apparu soient explicités par écrit dans un bref courrier. Si le défaut est couvert par notre garantie, le produit vous sera retourné, réparé ou remplacé par un neuf. Aucune nouvelle période de garantie ne débute à la date de la réparation ou de l'échange du produit.

Durée de garantie et demande légale en dommages-intérêts

La durée de garantie n'est pas prolongée par la garantie. Ce point s'applique aussi aux pièces remplacées et réparées. Les dommages et les manques éventuellement constatés dès l'achat doivent immédiatement être signalés après le déballage. A l'expiration du délai de garantie les réparations occasionnelles sont à la charge de l'acheteur.

Volume de la garantie

L'appareil a été fabriqué avec soin, selon de sévères directives de qualité et il a été entièrement contrôlé avant la livraison. La garantie s'applique aux défauts de matériel ou aux défauts de fabrication. Cette garantie ne s'étend pas aux parties du produit qui sont exposées à une usure normale et peuvent être donc considérées comme des pièces d'usure (par exemple le filtre ou des inserts) ou pour des dommages affectant les parties fragiles (par exemple les interrupteurs). Cette garantie prend fin si le produit endommagé n'a pas été utilisé ou entretenu

d'une façon conforme. Pour une utilisation appropriée du produit, il faut impérativement respecter toutes les instructions citées dans le manuel de l'opérateur. Les actions et les domaines d'utilisation déconseillés dans la notice d'utilisation ou vis-à-vis desquels une mise en garde est émise, doivent absolument être évités.

Le produit est conçu uniquement pour un usage privé et non pour un usage industriel. En cas d'emploi impropre et incorrect, de recours à la force et d'interventions entreprises et non autorisées par notre succursale, la garantie prend fin.

Article 1641 du Code civil

Le vendeur est tenu de la garantie a raison des défauts cachés de la chose vendue qui la rendent impropre à l'usage auquel on la destine, ou qui diminuent tellement cet usage que l'acheteur ne l'aurait pas acquise, ou n'en aurait donné qu'un moindre prix, s'il les avait connus.

Article 1648 1er alinéa du Code civil

L'action résultant des vices rédhibitoires doit être intentée par l'acquéreur dans un délai de deux ans à compter de la découverte du vice.

Marche à suivre dans le cas de garantie

Pour garantir un traitement rapide de votre demande, veuillez suivre les instructions suivantes :

- Tenez vous prêt à présenter, sur demande, le ticket de caisse et le numéro d'identification (IAN 354337_2010) comme preuve d'achat.
- Vous trouverez le numéro d'article sur la plaque signalétique.
- Si des pannes de fonctionnement ou d'autres manques apparaissent, prenez d'abord contact, par **téléphone** ou par **e-Mail**, avec le service après-vente

dont les coordonnées sont indiquées ci-dessous. Vous recevrez alors des renseignements supplémentaires sur le déroulement de votre réclamation.

- En cas de produit défectueux vous pouvez, après contact avec notre service clients, envoyer le produit, franco de port à l'adresse de service après-vente indiquée, accompagné du justificatif d'achat (ticket de caisse) et en indiquant quelle est la nature du défaut et quand celui-ci s'est produit. Pour éviter des problèmes d'acceptation et des frais supplémentaires, utilisez absolument seulement l'adresse qui vous est donnée. Assurez-vous que l'expédition ne se fait pas en port dû, comme marchandises encombrantes, envoi express ou autre taxe spéciale. Veuillez renvoyer l'appareil, y compris tous les accessoires livrés lors de l'achat et prenez toute mesure pour avoir un emballage de transport suffisamment sûr.

Garantie - Belgique

Chère cliente, cher client,
Ce produit bénéficie d'une garantie de 3 ans, valable à compter de la date d'achat. En cas de manques constatés sur ce produit, vous disposez des droits légaux contre le vendeur du produit. Ces droits légaux ne sont pas limités par notre garantie présentée par la suite.

Conditions de garantie

Le délai de garantie débute avec la date d'achat. Veuillez conserver soigneusement le ticket de caisse original. En effet, ce document vous sera réclamé comme preuve d'achat. Si un défaut de matériel ou un défaut de fabrication se présente au cours des trois ans suivant la date d'achat de ce produit, nous réparons gratuitement ou remplaçons

ce produit - selon notre choix. Cette garantie suppose que l'appareil défectueux et le justificatif d'achat (ticket de caisse) nous soient présentés durant cette période de trois ans et que la nature du manque et la manière dont celui-ci est apparu soient explicités par écrit dans un bref courrier. Si le défaut est couvert par notre garantie, le produit vous sera retourné, réparé ou remplacé par un neuf. Aucune nouvelle période de garantie ne débute à la date de la réparation ou de l'échange du produit.

Durée de garantie et demande légale en dommages-intérêts

La durée de garantie n'est pas prolongée par la garantie. Ce point s'applique aussi aux pièces remplacées et réparées. Les dommages et les manques éventuellement constatés dès l'achat doivent immédiatement être signalés après le déballage. A l'expiration du délai de garantie les réparations occasionnelles sont à la charge de l'acheteur.

Volume de la garantie

L'appareil a été fabriqué avec soin, selon de sévères directives de qualité et il a été entièrement contrôlé avant la livraison.

La garantie s'applique aux défauts de matériel ou aux défauts de fabrication. Cette garantie ne s'étend pas aux parties du produit qui sont exposées à une usure normale et peuvent être donc considérées comme des pièces d'usure (par exemple le filtre ou des inserts) ou pour des dommages affectant les parties fragiles (par exemple les commutateurs).

Cette garantie prend fin si le produit endommagé n'a pas été utilisé ou entretenu d'une façon conforme. Pour une utilisation appropriée du produit, il faut impérativement respecter toutes les instructions citées

dans le manuel de l'opérateur. Les actions et les domaines d'utilisation déconseillés dans la notice d'utilisation ou vis-à-vis desquels une mise en garde est émise, doivent absolument être évités.

Marche à suivre dans le cas de garantie

Pour garantir un traitement rapide de votre demande, veuillez suivre les instructions suivantes :

- Tenez vous prêt à présenter, sur demande, le ticket de caisse et le numéro d'identification (IAN 354337_2010) comme preuve d'achat.
- Vous trouverez le numéro d'article sur la plaque signalétique.
- Si des pannes de fonctionnement ou d'autres manques apparaissent, prenez d'abord contact, par **téléphone** ou par **e-Mail**, avec le service après-vente dont les coordonnées sont indiquées ci-dessous. Vous recevrez alors des renseignements supplémentaires sur le déroulement de votre réclamation.
- En cas de produit défectueux vous pouvez, après contact avec notre service clients, envoyer le produit, franco de port à l'adresse de service après-vente indiquée, accompagné du justificatif d'achat (ticket de caisse) et en indiquant quelle est la nature du défaut et quand celui-ci s'est produit. Pour éviter des problèmes d'acceptation et des frais supplémentaires, utilisez absolument seulement l'adresse qui vous est donnée. Assurez-vous que l'expédition ne se fait pas en port dû, comme marchandises encombrantes, envoi express ou autre taxe spéciale. Veuillez renvoyer l'appareil, y compris tous les accessoires livrés lors de l'achat et prenez toute mesure pour avoir un emballage de transport suffisamment sûr.

Service Réparations

Vous pouvez, contre paiement, faire exécuter par notre service, des réparations **qui ne font pas partie de la garantie**. Nous vous enverrons volontiers un devis estimatif. Nous ne pouvons traiter que des appareils qui ont été correctement emballés et qui ont envoyés suffisamment affranchis.

Attention: veuillez renvoyer à notre agence de service votre appareil nettoyé et avec une note indiquant le défaut constaté. Les appareils envoyés en port dû - comme marchandises encombrantes, en envoi express ou avec toute autre taxe spéciale ne seront pas acceptés. Nous exécutons gratuitement la mise aux déchets de vos appareils défectueux renvoyés.

Service-Center

FR **Service France**
Tel.: 0800 919270
E-Mail: grizzly@lidl.fr
IAN 354337_2010

BE **Service Belgique**
Tel.: 070 270 171
(0,15 EUR/Min.)
E-Mail: grizzly@lidl.be
IAN 354337_2010

Importateur







Veuillez noter que l'adresse suivante n'est pas une adresse de service après-vente. Contactez d'abord le service après-vente cité plus haut.

Grizzly Tools GmbH & Co. KG
Stockstädter Straße 20
63762 Großostheim
ALLEMAGNE
www.grizzlytools-service.eu

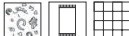
Pièces de rechange/Accessoires

Vous obtiendrez des pièces de rechange et des accessoires à l'adresse www.grizzlytools-service.eu

Si vous avez des problèmes lors du passage de la commande, merci d'utiliser le formulaire de contact. Pour toute autre question, adressez-vous au « Service-Center » (voir page 39).

Pos. Notice d'utilisation	Pos. Vue éclatée	Désignation	Affectation	N° de commande
A 6	18-20	2 Clip de fermeture		91105808
A 7	28-36	Cuve		91105689
A 8	35+36	Roulettes directionnelles avec logements pour accessoires, paquet de 4		91105810
A 11	93	Filtre en mousse		91105707
A 13+14	66-72	Tube d'aspiration avec conduit d'eau		91105813
A 16	73-86	Tuyau d'aspiration		91105823
A 19	58-62	Réservoir d'eau		91105822
A 20	88	Suceur pour sol		91105815
A 21	90	Suceur à fentes		91105818
A 22	89	Suceur à textiles		91105819
A 23	91	Buse de lavage pour le nettoyage des textiles		91105817
A 24	92	Buse de lavage avec embout pour surfaces dures		91105816
	94	Sac filtrant pour poussières fines, lot de 5		91105830
A 25		Nettoyant pour tapis et meubles rembourrés		30990030

Dépistage des dysfonctionnement

Problème	Cause possible	Solution
L'appareil ne démarre pas	Il n'est pas branché sur le réseau	Contrôle de la prise, du câble, de la conduite, de la fiche et du fusible, réparation éventuelle par un électricien.
	L'interrupteur (A 2) est défectueux	Réparation par service après-vente
	Le balai de charbon est usé	
	Le moteur est défectueux	
Aspiration trop faible ou pas d'aspiration	Tuyau d'aspiration (A 16) ou suceurs/buses (A 20-24) obstrués	Eliminer les bouchages et les blocages
	Réglage de l'air à la poignée (A 15) ouvert	Fermer le réglage de l'air
	Collecteur (A 7) ouvert	Fermer le collecteur
	Collecteur (A 7) plein	Vider le collecteur
	Filtre (A 11/12) plein ou saturé	Vider le filtre, le nettoyer ou le remplacer
	Le flotteur dans le panier du filtre (D 4a) ne bouge pas	Libérer le flotteur
	Flotteur dans le panier du filtre (D 4a) est défectueux	Réparation par le service après-vente
Le flotteur n'éteint pas l'appareil	Le flotteur dans le panier du filtre (D 4a) ne bouge pas	Libérer le flotteur
	Flotteur dans le panier du filtre (D 4a) est défectueux	Réparation par le service après-vente
La poussière ou les souillures sont chassées hors de l'appareil	Filtre (A 11/12) pas monté, ou pas correctement	Mettez le filtre manquant en place ou vérifiez si le filtre est correctement en assise

Inhoud

Inleiding	42
Gebruik	42
Algemene beschrijving	43
Omvang van de levering	43
Overzicht	43
Functiebeschrijving	44
Technische gegevens	44
Symbolen en pictogrammen	44
Symbolen in de handleiding	44
Symbolen op het apparaat	44
Pictogrammen voor gebruik van zuigmonden en filters	44
Veiligheidsaanwijzingen	45
Montage	46
Ingebruikname	47
In-/uitschakelen	47
Wasfunctie	47
Werkpauzes	47
Droog zuigen	47
Nat stofzuigen	48
Waszuiger	48
Reiniging/onderhoud	49
Algemene reinigingswerkzaamheden	49
Onderhoud	49
Opslag	49
Afvalverwerking/ Milieubescherming	49
Reserveonderdelen/ Accessoires	50
Garantie	51
Reparatieservice	52
Service-Center	52
Importeur	52
Opsporing van fouten	53
Vertaling van de originele CE- conformiteitsverklaring	115
Explosietekening	121

Inleiding

Hartelijk gefeliciteerd met de aankoop van uw nieuw apparaat. Daarmee hebt u voor een hoogwaardig product gekozen. Dit apparaat werd tijdens de productie op kwaliteit gecontroleerd en aan een eindcontrole onderworpen. De functionaliteit van uw apparaat is bijgevolg verzekerd. Het kan niet worden uitgesloten dat zich in uitzonderlijke gevallen op of in het apparaat of in de slangen resten van water bevinden. Dat is geen manco of defect en geen grond voor ongerustheid.



De gebruiksaanwijzing vormt een bestanddeel van dit product. Ze omvat belangrijke aanwijzingen voor veiligheid, gebruik en afvalverwijdering. Maak u vóór het gebruik van het product met alle bedienings- en veiligheidsinstructies vertrouwd. Gebruik het product uitsluitend zoals beschreven en voor de aangegeven toepassingsgebieden. Bewaar de handleiding goed en overhandig alle documenten bij het doorgeven van het product mee aan derden.

Gebruik

Het apparaat is bedoeld als waszuiger voor het reinigen van tapijten. Het apparaat kan ook als natte en droge stofzuiger voor huishoudelijk gebruik, bijvoorbeeld in het huishouden, in de hobbykamer, in de auto of in de garage, of voor het wegzuigen van water worden gebruikt. Het apparaat is ook bruikbaar als ventilator of voor het afzuigen van water. Dit apparaat is niet geschikt voor commercieel gebruik. Bij commercieel gebruik vervalt de garantie. Het opzuigen van brandbare, explosieve stoffen of stoffen, die gevaarlijk voor de

gezondheid zijn, is verboden. De producent is niet verantwoordelijk voor schade als het apparaat niet volgens de voorschriften wordt gebruikt of als het verkeerd wordt bediend.

Algemene beschrijving



De afbeeldingen vindt u op de voorste en achterste uitklapbare bladzijde.

Omvang van de levering

Pak het apparaat uit en controleer, of de inhoud volledig is:

Het apparaat wordt met aangebrachte motorkop (A 4) geleverd. Om de motorkop af te nemen, opent u de afsluitclips (A 6). Zorg voor een reglementair voorgeschreven afvalverwijdering van het verpakkingsmateriaal.

- A** 4 Motorkop
- 7 Reservoir
- 8 Vier zwenkwielen met toebehorenhouder
- 11 Schuimstoffilter
- 12 Papieren filterzak
- 14 Zuigbuis (2 delen)
- 16 Zuigslang
- 20 Vloermondstuk
- 21 Voegenmondstuk
- 22 Textielmondstuk
- 23 Wasmondstuk voor het reinigen van tapijten
- 24 Wasmondstuk met opzetstuk voor harde oppervlakken
- 25 Tapijt- en kussenreiniger (100 ml)
 - Gebruiksaanwijzing

Overzicht

- A** 1 Draaggreep (niet zichtbaar)
- 2 Aan-/uitknop
- 3 Pompschakelaar
- 4 Motorkop met filterkorf (4a)
- 5 Waterkanaalaansluiting
- 6 Sluitklem
- 7 Reservoir
- 8 Vier zwenkwielen met toebehorenhouder (8a)
- 9 Netsnoer
- 10 Zuigaansluiting

Filter

- 11 Schuimstoffilter voor het nat stofzuigen
- 12 Papieren filterzak voor het opzuigen van grof vuil

Toebehoren

- 13 Waterkanaal aan zuigleiding
- 13a Ontgrendelknop
- 14 Zuigbuis
- 15 Handvat met luchtregeling
- 15a Hendel voor de sproeifunctie
- 16 Zuigslang
- 17 Waterkanaal aan zuigslang
- 18 Arretering
- 19 Watertank
- 19a Watertankdeksel

Mondstuk

- 20 Vloermondstuk
- 21 Voegenmondstuk
- 22 Textielmondstuk
- 23 Wasmondstuk voor het reinigen van tapijten
- 24 Wasmondstuk met opzetstuk voor harde oppervlakken
- 25 Tapijt- en kussenreiniger (100 ml)

Funciebeschrijving

De waszuiger is uitgerust met een stabiel reservoir van roestvrij staal voor het opnemen van stof en met een apart waterreservoir voor de wasfunctie. Dankzij de zwenkwielen heeft het apparaat een grote wendbaarheid. Bij het nat zuigen schakelt een vlotter de zuigluchtstroom uit als de reservoir vol is.

De bediening van de onderdelen staat hieronder beschreven.

Technische gegevens

ApparaatPWS 20 B2

Netspanning (U) . 220-240 V~, 50/60 Hz

Motorvermogen (P)..... 1600 W

Zuigvermogen 0,16 bar (16 kPa)

Sproeidruk (p)..... 2 bar (200 kPa)

Debiet (Q)..... 1 l/min

Beschermingsniveau

.....  II (dubbele isolering)

BeschermingsklasseIPX4

Kabellengte 7,5 m

Inhoud van de reservoir (bruto) 20 l

bruikbaar reservoirvolume (water) 10 l

Gehalte van waterreservoir (bruto) 4 l

Gewicht (incl. alle accessoires)ca. 8,5 kg

Geluidsdruk niveau

(L_{pA}) 79 dB(A); K_{pA}=3 dB

Symbolen en pictogrammen

Symbolen in de handleiding



Lees alvorens het apparaat te gebruiken aandachtig de gebruiksaanwijzing door.



Gevaarsymbolen met gegevens ter preventie van lichamelijke letsels en materiële schade.



Gebodsteken met gegevens ter preventie van beschadigingen.



Stekker uit het stopcontact trekken.



Sluit het apparaat aan op het elektriciteitsnet.



Aanwijzingsteken met informatie voor een betere omgang met het apparaat.

Symbolen op het apparaat



Apparaten horen niet in het huisvuil.



Beschermingsniveau (Dubbele isolatie)

Pictogrammen voor gebruik van zuigmonden en filters



Zuigmond voor het zuigen van tapijten.



Zuigmond voor het zuigen van gladde oppervlakken en harde vloeren.



Zuigmond voor het zuigen van stof en vuil uit voegen en scheuren.



Speciale zuigmond voor het zuigen van kussens, voeringen en matrassen.



Voor het opzuigen van vloeistoffen.



Niet geschikt voor het opzuigen van vloeistoffen.



Voor het opzuigen van droog vuil uit huishouden, garage en werkplaats.



Voor het opzuigen van fijnstof, zoals bijv. steenstof en houtstof.

Veiligheidsaanwijzingen



Opgelet! Bij het gebruik van elektrisch gereedschap dienen ter bescherming tegen een elektrische schok en tegen gevaar voor verwondingen en brand volgende essentiële veiligheidsmaatregelen getroffen te worden:

Zo vermijdt u ongevallen en verwondingen:

- Dit apparaat kan door kinderen vanaf 8 jaar en ouder en tevens door personen met verminderde fysieke, zintuiglijke of mentale capaciteiten of met een gebrek aan ervaring en kennis gebruikt worden wanneer ze onder toezicht staan of met het oog op het gebruik van het apparaat geïnstrueerd werden en zich van de daaruit resulterende gevaren bewust zijn. Kinderen mogen niet met het apparaat

spelen. Reiniging en gebruikersonderhoud mogen niet door kinderen zonder toezicht doorgevoerd worden.

- Laat een bedrijfsklaar apparaat nooit zonder toezicht op uw arbeidsplaats achter.
- Het apparaat is niet bestemd voor gebruik op mensen en dieren.
- Zuig geen hete, gloeiende, brandbare, explosieve stoffen op of stoffen, die gevaarlijk voor de gezondheid zijn. Daar toe behoren onder andere hete as, benzine, oplosmiddelen, zuren of logen. Er bestaat verwondinggevaar.
- Mondstukken en zuigbuis mogen tijdens gebruik wegens blessurerisico niet op ooghoogte komen.

Zo vermijdt u ongevallen en verwondingen door een elektrische schok:

- Let erop dat de netkabel niet door trekken over scherpe randen, inklemmen of trekken aan de kabel wordt beschadigd.
- Controleer telkens vóór gebruik de netaansluitleiding en de verlengkabel op schade en veroudering. Gebruik het apparaat niet als de kabel beschadigd of versleten is.
- Als het netsnoer van dit apparaat beschadigd wordt, moet het door de fabrikant of door zijn klantenserviceafdeling of door een gelijkwaardig gekwalificeerde persoon vervangen worden om gevaren te vermijden.

- Altijd het apparaat uitschakelen en de netstekker eruit trekken:
 - als het apparaat niet wordt gebruikt,
 - voordat u het apparaat opent,
 - bij alle onderhouds- en reinigingswerkzaamheden,
 - wanneer de aansluitingsleiding beschadigd of verward geraakt is.
- Gebruik het netaansluitings snoer niet om de stekker uit het stopcontact te trekken of om aan het apparaat te trekken. Bescherm de kabel tegen hitte, olie en scherpe kanten.
- Let erop dat de netspanning met de gegevens op het typeplaatje overeenstemt.
- Sluit het apparaat uitsluitend op een stopcontact aan, dat tenminste met 16 A beveiligd is.
- Sluit het apparaat aan op een stopcontact met een aardlekschakelaar (Residual Current Device) met een gemeten lekstroom van niet meer dan 30 mA.
- Apparaat niet blootstellen aan regen.



Opgepast! Zo vermijdt u schade aan het apparaat en eventueel daaruit voortvloeiende lichamelijke letsels:

- Let erop dat het apparaat correct in elkaar is gezet en de filters in de juiste positie zijn.
- Werk niet zonder filter. Het apparaat kan daardoor worden beschadigd.

- Gebruik uitsluitend onderdelen die worden aanbevolen en geleverd door ons servicecenter. Het gebruik van externe onderdelen leidt tot onmiddellijk verlies van de garantie.
- Laat reparaties uitsluitend door servicestations uitvoeren die door ons geautoriseerd zijn.
- Volg de aanwijzingen voor reiniging en onderhoud van het apparaat op.
- Bewaar het apparaat op een droge plaats en buiten het bereik van kinderen.

B Montage



Netstekker eruit trekken.
Gevaar door elektrische schok.

1. Steek de zwenkwielen (8) met toebehorenhouder (8a) op de onderkant van het reservoir (7).
2. Plaats de motorbehuizing (4) op het reservoir (7) en sluit het af met de clips (6). De motorkop (4) kan slechts in één positie op de container (7) worden geplaatst. De waterkanaalaansluiting (5) moet zich boven de zuigaansluiting (10) bevinden.
3. Monteer de toebehoren:
 - Schuif de zuigslang (16) in de zuigslangingang (10) tot hij vastklikt. Om de zuigslang te verwijderen, drukt u op de vergrendeling (18) en trek u de zuigslang (16) eruit.
 - Druk op de waterkanaalknop op de zuigslang (17) en schuif deze op de waterkanaalaansluiting (5).
 - Druk het waterreservoir (19) in de houders aan de achterkant van de motorkop (4) en van het reservoir (7).

- Monteer de zuigbuizen (14).
Let erop dat u de waterkanalen (13+17) correct met elkaar verbindt. Om de zuigbuizen te demonteren, drukt u op de ontgrendelknop (13a) op het waterkanaal en trekt u de zuigbuizen uit elkaar.
- Monteer het gewenste mondstuk (A 20-24).

Zuig nooit zonder filter!

i De mondstukken (A 20-24) kunt u direct op het handvat met luchtregeling (15) steken.

Ingebruikname

i Wickel de zuigslang (A 16) volledig af om te werken.

In-/uitschakelen

 Steek de netstekker erin.

Inschakelen zuiger (Continue werking):

Kantel de aan-/uitschakelaar (A 2) in de stand „I“.

Uitschakelen zuiger:

Kantel de aan-/uitschakelaar (A 2) in de stand „O“.

Wasfunctie

Wasfunctie inschakelen

1. Schakel het apparaat in (zie „In-/uitschakelen“).
2. Druk de pompschakelaar (3) in stand „1“.

Wasfunctie uitschakelen

3. Druk de pompschakelaar (3) in stand „0“.

4. Schakel het apparaat uit (zie „In-/uitschakelen“).

C Werkpauzes

Op alle mondstukken tijdens de werkpauze op te bergen, kunt u de zuigbuis (14) ineenschuiven en de zuigbuis in de toebehorenhouder (8a) aan de zwenkwielen steken.

D Droog zuigen

Zuigen met de papieren stofzak:

i We raden u aan eveneens de papierfilterzak te gebruiken zodat de vouwfilter niet te snel geblokkeerd raakt.

1. Knik de lipjes aan de zijkant van de papieren stofzak (12) bij de perforatie naar beneden.
3. Vouw de papieren filterzak (12) volledig op en steek hem op de interne zuigmond van de zuigaansluiting (10). De afdichtring aan de opening van filterzak moet het verbindingsstuk aan de zuigmof volledig omsluiten.

i Facultatief kan een filterzak voor fijn stof van microfiltervlies worden verkregen die kan worden gebruikt in de plaats van de papieren filterzak die in de levering is inbegrepen, (zie „Vervangstukken/ Accessoires“).

Opzuigen van fijnstof:

Bij bepaalde werkzaamheden (bijv. bij het schuren van verven en lakken, boren in wanden, schuren of boren van hardhout)

kan stof vrijkomen dat schadelijk is voor de gezondheid.

Voor dergelijk fijnstof adviseren wij het gebruik van de volgende als optie verkrijgbare filtercombinatie (zie "Onderdelen/Toebehoren"):

1. Een fijnstof-filterzak van vliesmateriaal die in plaats van de meegeleverde papieren filterzak (12) wordt gebruikt..

D Nat stofzuigen

! Monteer ook voor het nat-zuigen altijd de watertank (A 19).

1. Om nat te stofzuigen, zet u de schuimstoffilter (11) op de filterkorf (4a). Om scheuren in de schuimstoffilter (11) te voorkomen,
 - gebruikt u uitsluitend droge filters;
 - vouwt u de rand van de filter een beetje terug om de filter te plaatsen en schuift u de filter vervolgens weer terug.
2. Wegzuigen (wegpompen): dompel de zuigslang (16) op het handvat (15) onder in het water en zuig het water op.
3. Maak het vuilreservoir meteen na het zuigen leeg, omdat het niet geschikt is om vloeistoffen in te bewaren (zie „Reiniging/onderhoud“).



Ga niet in het af te zuigen water staan. Gevaar door elektrische schok.



Als het reservoir (A 7) vol is, sluit een drijver de zuigopening, het zuigprocédé wordt onderbroken. Schakel het apparaat uit, verwijder de watertank (B 19) en de motor-kop (A 4) en leeg het reservoir (A 7). Zorg er daarna voor dat

u het apparaat volledig weer in elkaar zet.



Het apparaat onmiddellijk uitschakelen als er schuim of vloeistof naar buiten komt.

D Waszuiger



Gebruik voor het waszuigen uitsluitend het wasmondstuk met opzetstuk voor harde oppervlakken (24) of het wasmondstuk voor textielreiniging (23).

1. Zet de schuimstoffilter (11) op de filterkorf (4a). Om scheuren in de schuimstoffilter (11) te voorkomen,
 - gebruikt u uitsluitend droge filters;
 - vouwt u de rand van de filter een beetje terug om de filter te plaatsen en schuift u de filter vervolgens weer terug.
2. Vul de watertank (B 19) met schoon water (max. 4 l). Let op de markeringen aan het reservoir (B 19).
3. Trek (niet duwen!) het mondstuk (23/24) in banen over het tapijt/textiel. Laat de banen enigszins overlappen, om een grondige reiniging te garanderen.
4. Druk op de hendel van de sproeifunctie (15a) op het handvat om de sproeifunctie in te schakelen.
5. Maak het reservoir (7) meteen na het zuigen leeg, omdat het niet geschikt is om vloeistoffen in te bewaren (zie „Reiniging/onderhoud“).



Als het waterreservoir erg vuil of bevlekt is, voeg dan een beetje schoonmaakmiddel toe, bijvoorbeeld

eld tapijt- en kussenreiniger
(A 25).

Reiniging/onderhoud



De netstekker eruit trekken.
Gevaar door elektrische schok.

Algemene reinigingswerkzaamheden



Spuit het apparaat niet met water af en maak geen gebruik van bijtende reinigings- c.q. oplosmiddelen. Het apparaat zou beschadigd kunnen worden.

- Verwijder de watertank (A 19) en leeg het reservoir (A 7) na gebruik.
- De reservoir (A 7) met een vochtige doek reinigen.
- Was het schuimstoffilter (11) met lauwwater en zeep en laat het drogen.
- Spoel de waterkanalen (A 13+17) met helder water.
- Vervang volle stofzakken (A 12) (zie "Reserveonderdelen/Accessoires" bestelling).
- Monteer na het voltooiën van de reinigingswerkzaamheden de motorkop (A 4) en de watertank (A 19).
- Het apparaat voor ieder gebruik controleren op zichtbare mankementen, bijvoorbeeld aan de netkabel, en beschadigde onderdelen laten repareren of vervangen.

Onderhoud

Het apparaat is vrij van onderhoud.

C Opslag

1. Wikkel het netsnoer (9) op en hang deze aan de haak aan de motorkop (4).
2. Wikkel de zuigslang (16) rond de motorkop (4).
3. Om de zuigbuizen en kleinere toebehoren op te bergen, kunt u gebruik maken van de toebehorenhouders (8a) op de zwenkwielen (8).
4. Bewaar het apparaat op een droge plaats (aanbevolen omgevingstemperatuur 15 - 30 °C) en buiten het bereik van kinderen.

Afvalverwerking/ Milieubescherming

Breng het apparaat, de toebehoren en de verpakking naar een geschikt recyclagepunt.



Apparaten horen niet in het huisvuil.













Geef u het apparaat bij een recyclingplaats af. De gebruikte kunststof- en metalen onderdelen worden op materiaal gesorteerd en kunnen worden hergebruikt. Voor vragen hieromtrent kunt u terecht bij ons servicecenter.

De afvalverwijdering van uw defecte ingezonden apparaten voeren wij gratis door.

Reserveonderdelen/Accessoires

Reserveonderdelen en accessoires verkrijgt u op
www.grizzlytools-service.eu

Ondervindt u problemen bij het orderproces, gebruik dan het contactformulier.
 Bij andere vragen neemt u contact op met het "Service-Center" (zie pag. 52).

Pos.	Pos.	Benaming	Inzetstuk	Bestel- nummer
Gebruiks- aanwijzing	Explosie- tekening			
A 6	18-20	2 Sluitklem		91105808
A 7	28-36	Reservoir		91105689
A 8	35+36	zwenkwielen met toebehorenhouder, 4 stuk		91105810
A 11	93	Schuimstoffilter		91105707
A 13+14	66-72	Zuigbuis met waterkanaal		91105813
A 16	73-86	Zuigslang		91105823
A 19	58-62	Watertank		91105822
A 20	88	Vloermondstuk	  	91105815
A 21	90	Voegenmondstuk	 	91105818
A 22	89	Textielmondstuk		91105819
A 23	91	Wasmondstuk voor het reinigen van tapijten	 	91105817
A 24	92	Wasmondstuk met opzetstuk voor harde oppervlakken	  	91105816
	94	Fijnstof-filterzak, 5 per pakket		91105830
A 25		Tapijt- en kussenreiniger		30990030

Garantie

Geachte cliënte, geachte klant,
U krijgt op dit apparaat 3 jaar garantie, te rekenen vanaf de datum van aankoop. Ingeval van gebreken aan dit product heeft u tegenover de verkoper van het product wettelijke rechten. Deze wettelijke rechten worden door onze hierna beschreven garantie niet beperkt.

Garantievoorwaarden

De garantietermijn begint met de datum van aankoop. Gelieve de originele kassabon goed te bewaren. Dit document wordt als bewijs van de aankoop benodigd. Indien er zich binnen drie jaar, te rekenen vanaf de datum van aankoop van dit product, een materiaal- of fabricagefout voordoet, wordt het product door ons – naar onze keuze – voor u gratis gerepareerd of vervangen. Deze garantievergoeding stelt voorop dat binnen de termijn van drie jaar het defecte apparaat en het bewijs van aankoop (kassabon) voorgelegd en dat schriftelijk kort beschreven wordt, waarin het gebrek bestaat en wanneer het zich voorgedaan heeft.

Als het defect door onze garantie gedekt is, krijgt u het gerepareerde of een nieuw product terug. Met herstelling of uitwisseling van het product begint er geen nieuwe garantieperiode.

Garantieperiode en wettelijke kwaliteitsgarantie

De garantieperiode wordt door de garantievergoeding niet verlengd. Dit geldt ook voor vervangen en gerepareerde onderdelen. Eventueel al bij de aankoop bestaande beschadigingen en gebreken moeten onmiddellijk na het uitpakken gemeld worden. Na het verstrijken van de garantieperiode tot stand komende repara-

ties worden tegen verplichte betaling van de kosten uitgevoerd.

Omvang van de garantie

Het apparaat werd volgens strikte kwaliteitsrichtlijnen zorgvuldig geproduceerd en vóór aflevering nauwgezet getest.

De garantievergoeding geldt voor materiaal- of fabricagefouten. Deze garantie is niet van toepassing op productonderdelen, die aan een normale slijtage blootgesteld zijn en daarom als aan slijtage onderhevige onderdelen beschouwd kunnen worden (b.v. filters of deksels) of op beschadigingen aan breekbare onderdelen (b.v. schakelaars).

Deze garantie valt weg wanneer het product beschadigd, niet oordeelkundig gebruikt of niet onderhouden werd. Voor een vakkundig gebruik van het product dienen alle in de gebruiksaanwijzing vermelde aanwijzingen nauwgezet in acht genomen te worden. Gebruiksdoeleinden en handelingen, die in de gebruiksaanwijzing afgeraden worden of waarvoor gewaarschuwd wordt, dienen onvoorwaardelijk vermeden te worden.

Het product is uitsluitend voor het privé- en niet voor het commerciële gebruik bestemd. Bij een verkeerde of onoordeelkundige behandeling, toepassing van geweld en bij ingrepen, die niet door het door ons geautoriseerde servicefiliaal doorgevoerd werden, valt de garantie weg.

Afhandeling ingeval van garantie

Gelieve aan de volgende aanwijzingen gevolg te geven om een snelle behandeling van uw verzoek te garanderen:

- Gelieve voor alle aanvragen de kassabon en het identificatienummer (IAN 354337_2010) als bewijs van de aankoop klaar te houden.

- Gelieve het artikelnummer uit het typeplaatje.
- Indien er zich functiefouten of andere gebreken voordien, contacteert u in eerste instantie de hierna vernoemde serviceafdeling **telefonisch** of per **e-mail**. U krijgt dan bijkomende informatie over de afhandeling van uw klacht.
- Een als defect geregistreerd product kunt u, na overleg met onze klantenservice, mits toevoeging van het bewijs van aankoop (kassabon) en de vermelding, waarin het gebrek bestaat en wanneer het zich voorgedaan heeft, voor u franco naar het u medegedeelde serviceadres zenden. Om problemen bij de acceptatie en extra kosten te vermijden, maakt u onvoorwaardelijk uitsluitend gebruik van het adres, dat u medegedeeld wordt. Zorg ervoor dat de verzending niet ongefrankeerd, als volumegoed, per expresse of via een andere speciale verzendingswijze plaatsvindt. Gelieve het apparaat met inbegrip van alle bij de aankoop bijgeleverde accessoires in te zenden en voor een voldoende veilige transportverpakking te zorgen.

Reparatieservice

U kunt reparaties, **die niet onder de garantie vallen**, tegen berekening door ons servicefiliaal laten doorvoeren. Zij maakt graag voor u een kostenraming op. Wij kunnen uitsluitend apparaten behandelen, die voldoende verpakt en gefrankeerd ingezonden werden.

Opgelet: Gelieve uw apparaat gereinigd en met een aanwijzing op het defect naar ons servicefiliaal te zenden.

Ongefrankeerd – als volumegoed, per expresse of via een andere speciale verzendingswijze – ingezonden apparaten

worden niet geaccepteerd. De afvalverwerking van uw defecte ingezonden apparaten voeren wij gratis door.

Service-Center

NL **Service Nederland**
Tel.: 0900 0400223
(0,10 EUR/Min.)
E-Mail: grizzly@lidl.nl
IAN 354337_2010

BE **Service België**
Tel.: 070 270 171
(0,15 EUR/Min.)
E-Mail: grizzly@lidl.be
IAN 354337_2010

Importeur

Gelieve in acht te nemen dat het volgende adres geen serviceadres is. Contacteer in eerste instantie het hoger vermelde servicecenter.

Grizzly Tools GmbH & Co. KG

Stockstädter Straße 20
63762 Großostheim
DUITSLAND
www.grizzlytools-service.eu

Opsporing van fouten

Probleem	Mogelijke oorzaak	Oplossing van de fout
Apparaat start niet	Netspanning ontbreekt	Stopcontact, kabel, leiding, stekker en zekering nakijken, eventueel herstelling door vakkundig elektro-technicus
	Schakelaar "Aan/uit" (A 2) defect	Herstelling door klantenserviceafdeling
	Koolborstels versleten	
	Motor defect	
Gering of ontbrekend aanzuigvermogen	Zuigslang (A 16) of mondstuk (A 20-24) verstopt	Verstopingen en blokkeringen verhelpen
	Luchtregeling aan de handgreep (A 15) geopend	Luchtregeling sluiten
	Reservoir (A 7) open	Reservoir sluiten
	Reservoir (A 7) vol	Reservoir ledigen
	Filter (A 11/12) vol of dichtgesmeerd	Filter ledigen, reinigen of vervangen
	Vlotter in de filterkorf (D 4a) is niet in beweging	Vlotter vrijmaken
	Vlotter in de filterkorf (D 4a) defect	Reparatie door klantenservice
Vlotter schakelt het apparaat niet uit	Vlotter in de filterkorf (D 4a) is niet in beweging	Vlotter vrijmaken
	Vlotter in de filterkorf (D 4a) defect	Reparatie door klantenservice
Stof of vuil wordt uit het apparaat geblazen	Filter (A 11/12) niet of niet correct gemonteerd	Ontbrekend filter plaatsen of correcte plaatsing van het filter controleren

Spis treści

Wstęp	54
Przeznaczenie	54
Opis ogólny	55
Zawartość opakowania	55
Przegląd	55
Opis działania	56
Dane techniczne	56
Symbole i piktogramy	56
Symbole zawarte w instrukcji	56
Symbole na urządzeniu	56
Oznaczenia graficzne do zastosowania dysz i filtrów	56
Zasady bezpieczeństwa	57
Składanie	58
Uruchamianie	59
Włączanie i wyłączenie	59
Funkcja piorąca	59
Przerwy w pracy	59
Odkurzanie na sucho	59
Odkurzanie na mokro powierzchni ...	60
Odkurzanie piorące	60
Czyszczenie/Konserwacja	61
Ogólne czyszczenie	61
Konserwacja	61
Przechowywanie	61
Gwarancja	62
Utylizacja/	
Ochrona środowiska	62
Serwis naprawczy	63
Service-Center	63
Importer	63
Części zamienne/Aksesoria	64
Poszukiwanie błędów	65
Tłumaczenie oryginalnej deklaracji zgodności WE	116
Rysunek samorozwijający	121

Wstęp

Gratulujemy zakupu nowego urządzenia. Zdecydowali się Państwo na zakup wartościowego produktu. Niniejsze urządzenie sprawdzono w trakcie produkcji pod kątem jakości, a także dokonano jego kontroli ostatecznej. W ten sposób zapewniona jest jego sprawność. Nie można wykluczyć sytuacji, w których w pojedynczych przypadkach na lub w urządzeniu wzgl. w przewodach węzowych będą się zbierać resztki wody. Nie jest to wada ani uszkodzenie i nie stanowi powodu do niepokoju.



Instrukcja obsługi jest częścią składową produktu. Zawiera ona ważne wskazówki dotyczące bezpieczeństwa, eksploatacji i utylizacji. Przed rozpoczęciem użytkowania produktu należy się zapoznać ze wszystkimi wskazówkami dotyczącymi obsługi i bezpieczeństwa. Produkt należy użytkować tylko zgodnie z opisem i podanym przeznaczeniem. Instrukcję należy przechowywać starannie, a w przypadku przekazania produktu osobom trzecim należy dostarczyć nabywcy kompletną dokumentację.

Przeznaczenie

Urządzenie jest przeznaczone do czyszczenia wykładzin dywanowych. Urządzenie można dodatkowo wykorzystywać jako odkurzacz na mokro i sucho w ramach użytku domowego, np. w gospodarstwie, w pomieszczeniach do spędzania czasu wolnego, w samochodzie lub w garażu lub też do odsysania wody.

To urządzenie nie jest przeznaczone do zastosowania komercyjnego. W przypadku użytkowania komercyjnego wygasają prawa z tytułu gwarancji.

Wciąganie odkurzaczem substancji palnych, wybuchowych lub szkodliwych dla zdrowia jest niedozwolone. Producent nie odpowiada za szkody wywołane niezgodnym z przeznaczeniem stosowaniem lub nieprawidłową obsługą urządzenia.

Opis ogólny



Ilustracje znajdują się na okładce przedniej i tylnej.

Zawartość opakowania

Rozpakuj urządzenie i sprawdź, czy jest ono kompletne.

Urządzenie jest dostarczane wraz z nasadzoną głowicą napędową (A 4). Aby zdjąć głowicę, otworzyć zatrzask (A 6). Prawidłowo posegreguj i usuń materiały opakowania.

- A 4 Głowica silnika
- 7 Zbiornik
- 8 4 rolki zwrotne z uchwytami na akcesoria
- 11 Filtr piankowy
- 12 Papierowy worek filtrujący
- 14 Rura ssawna (2 części)
- 16 Wąż ssawny
- 20 Dysza podłogowa
- 21 Dysza szczelinowa
- 22 Dysza do czyszczenia tapicerki
- 23 Dysza do prania tapicerki
- 24 Dysza piorąca z nasadką do twardych powierzchni
- 25 Środek do czyszczenia dywanów i tapicerki (100 ml)
- Instrukcja obsługi

Przegląd

- A 1 Uchwyt do przenoszenia (niewidoczny)
- 2 Włącznik/wyłącznik
- 3 Włącznik pompy
- 4 Głowica silnika z koszem filtra (4a)
- 5 Przyłącze kanału wodnego
- 6 Klips zatrzaskowy
- 7 Zbiornik
- 8 4 rolki zwrotne z uchwytami na akcesoria (8a)
- 9 Przewód zasilający
- 10 Przyłącze po stronie ssącej

Filtry

- 11 Filtr piankowy do odkurzaniu na mokro
- 12 Papierowy worek filtrujący do odkurzania grubszych zanieczyszczeń

Akcesoria

- 13 Kanał wodny na rurze ssawnej
- 13a Element zwalniający
- 14 Rura ssawna
- 15 Rękojeść z regulacją powietrza
- 15a Dźwignia funkcji spryskiwania
- 16 Wąż ssawny
- 17 Kanał wodny na rurze ssawnej
- 18 Zapadka
- 19 Zbiornik wodny
- 19a Pokrywa zbiornika wodnego

Dysze

- 20 Dysza podłogowa
- 21 Dysza szczelinowa
- 22 Dysza do czyszczenia tapicerki
- 23 Dysza do prania tapicerki
- 24 Dysza piorąca z nasadką do twardych powierzchni
- 25 Środek do czyszczenia dywanów i tapicerki (100 ml)

Opis działania

Odkurzacz piorący jest wyposażony w stabilny zbiornik ze stali nierdzewnej do zbierania brudu i osobny zbiornik wodny wspomagający funkcję prania. Kółka zapewniają dużą zwrotność urządzenia. Przy odkurzaniu na mokro strumień powietrza zasysanego jest wyłączany przez specjalny pływak po napełnieniu zbiornika.

Funkcje elementów urządzenia są podane w poniższym opisie.

Dane techniczne

Odkurzacz piorący..... PWS 20 B2

Napięcie sieciowe

(U)220-240 V~, 50/60 Hz

Moc pobierana silnika (P)1600 W

Moc ssania (p).....0,16 bar (16 kPa)

Ciśnienie spryskujące2 bar (200 kPa)

Wydajność tłoczenia (Q) 1 l/min

Klasa zabezpieczenia

.....  II (podwójna izolacja)

Typ zabezpieczenia IPX4

Długość kabla7,5 m

Pojemność zbiornika (brutto)..... 20 l

użytkowa objętość zbiornika (woda) 10 l

Objętość zbiornika wodnego (brutto)... 4 l

Ciężar (wł. z wszystkimi

przystawkami) ok. 8,5 kg

Poziom ciśnienia akustycznego

(L_{pA}) 79 dB(A); K_{pA} =3 dB

Symbole i piktogramy

Symbole zawarte w instrukcji



Proszę uważnie przeczytać instrukcję obsługi.



Znaki niebezpieczeństwa z informacjami dot. zapobiegania wypadkom.



Znaki nakazowe (wyjaśnienie nakazu zamiast wykrzyknika) z informacjami dot. zapobiegania wypadkom.



Wyjąć wtyk sieciowy.



Podłączyć urządzenie do gniazda sieciowego.



Wskazówki zawierające informacje dot. lepszego użytkowania urządzenia.

Symbole na urządzeniu



Maszyn nie należy wyrzucać razem z odpadami domowymi.



Klasa zabezpieczenia (podwójna izolacja)

Oznaczenia graficzne do zastosowania dysz i filtrów



Dysza do odkurzania dywanów.



Dysza do odkurzania gładkich powierzchni i twardych podłóg.



Dysza do odkurzania kurzu i brudu z fug i rowków.



Dysza specjalna do odkurzania poduszek i materaców.



Do wchłaniania płynów.



Nie jest przeznaczony do wchłaniania płynów.



Do wchłaniania suchych zabrudzeń z gospodarstwa domowego, garażu i warsztatu.



Do wchłaniania drobnego pyłu, np. pyłu kamiennego i drewnianego.

Zasady bezpieczeństwa



Uwaga! Przy korzystaniu z narzędzi elektrycznych należy przestrzegać podanych poniżej podstawowych środków bezpieczeństwa, zabezpieczających przed porażeniem prądem elektrycznym, zranieniem i pożarem:

W ten sposób unikniesz wypadków i zranień:

- Urządzenie to mogą obsługiwać dzieci od 8 roku życia, a także osoby o zmniejszonych zdolnościach fizycznych, zmysłowych czy umysłowych, czy też osoby dysponujące niedostatecznym doświadczeniem oraz wiedzą, pod warunkiem, że praca odbywa się pod nadzorem albo po instruktażu w zakresie bezpiecznej eksploatacji urządzenia i ze zrozumieniem istniejących zagrożeń. Dzieciom nie wolno bawić się urządzeniem. Dzieciom nie

wolno bez nadzoru wykonywać czyszczenia i konserwacji.

- Nigdy nie zostawiaj gotowego do pracy urządzenia bez opieki w miejscu pracy.
- Urządzeniem nie wolno odkurzać ludzi ani zwierząt.
- Nie wciągaj gorących, żarzących się, wybuchowych ani szkodliwych dla zdrowia substancji. Do takich substancji zaliczają się np. gorący popiół, benzyna, rozpuszczalniki, kwasy i zasady (tugi).
- Niebezpieczeństwo zranienia.
- Podczas pracy dysza i rura ssąca nie mogą się znaleźć na wysokości głowy. Niebezpieczeństwo zranienia.

W ten sposób unikniesz wypadków i zranień wskutek porażenia prądem:

- Uważaj, by nie uszkodzić kabla prądowego przez przeciąganie go po ostrych krawędziach, zaciskanie między przedmiotami lub mocne pociąganie.
- Przed każdym użyciem sprawdź, czy przewód sieciowy i przedłużacz nie są uszkodzone i nie wykazują objawów zużycia. Nie używaj urządzenia, jeżeli kabel jest uszkodzony lub zużyty. Niebezpieczeństwo zranienia.
- Jeżeli kabel zasilający tego urządzenia jest uszkodzony, musi on zostać wymieniony na specjalny kabel zasilający przez producenta lub jego serwis bądź osobę posiadającą

- podobne kwalifikacje - tylko w ten sposób można zapewnić bezpieczeństwo urządzenia.
- Wyłącz urządzenie i wyjmij wtyczkę kabla prądowego z gniazdka:
 - gdy urządzenie nie jest używane,
 - przed otwarciem urządzenia,
 - przed wszelkimi pracami konserwacyjnymi i przy czyszczeniu urządzenia,
 - jeżeli kabel prądowy jest uszkodzony, splątany albo ma uszkodzoną izolację.
 - Nie należy ciągnąć za przewód zasilający w celu wyjęcia wtyczki z gniazda sieciowego lub przesunięcia urządzenia. Chroń kabel przed gorącym, olejem i ostrymi krawędziami.
 - Uważaj, by napięcie sieciowe było zgodne z danymi znajdującymi się na tabliczce znamionowej.
 - Podłączaj wtyczkę urządzenia tylko do gniazdek, które są zabezpieczone bezpiecznikiem o wartości co najmniej 16 A.
 - Urządzenie podłączać do gniazda chronionego wyłącznikiem różnicowo-prądowym (RCD) o pomiarowym napięciu wyłączającym o wartości nie większej niż 30 mA.
 - Nie wystawiaj urządzenia na deszcz.



Ostrożnie! W ten sposób unikniesz uszkodzeń urządzenia i wynikających stąd szkód osobowych:

- Uważaj, by urządzenie było prawidłowo zmontowane; filtry muszą się znajdować w prawidłowej pozycji.
- Nie pracuj urządzeniem bez założonych filtrów. Mogłoby to spowodować uszkodzenie urządzenia.
- Używaj tylko dostarczonych i zalecanych przez nasze Centrum Serwisowe części zamiennych i akcesoriów. Stosowanie części innych producentów prowadzi do natychmiastowej utraty uprawnień gwarancyjnych.
- Zlecaj naprawy wyłącznie autoryzowanym przez naszą firmę warształom serwisowym.
- Przestrzegaj wskazówek dotyczących czyszczenia oraz konserwacji urządzenia.
- Przechowuj urządzenie w suchym, zamkniętym i niedostępnym dla dzieci miejscu.

B Składanie



Wyjmij wtyczkę urządzenia z gniazdka. Niebezpieczeństwo porażenia prądem elektrycznym.

1. Załóż kółka samonastawcze (8) z uchwytnymi na akcesoria (8a) na spodniej stronie zbiornika (7).
2. Załóż obudowę silnika (4) na zbiornik (6) i zamknij obudowę zatrzaskami (5).
Głowicę silnika (4) można osadzać tylko w jednym położeniu na zbiorniku (7). Przyłącze kanału wodnego (5) musi się znajdować nad przyłączem ssawnym (10).

3. Zmontować akcesoria:

- Wsunąć wąż ssawny (16) do przyłącza ssawnego (10) tak, aby się zatrzasnął.
- W celu wyjęcia wcisnąć przytrzymawacz (18) i wyciągnąć wąż ssawny (16).
- Wcisnąć przycisk kanału wodnego na wężu ssawnym (17) i przesunąć go na przyłącze kanału wodnego (5).
- Umieścić zbiornik wodny (19) w uchwytach z tyłu głowicy silnika (4) i zbiornika (7).
- Zamontować rury ssawne (14). Należy zwrócić uwagę, aby kanały wodne (13+17) były ze sobą prawidłowo połączone.
W celu zdemontowania rur ssawnych należy wcisnąć przyciski zwalnijące (13a) na kanale wodnym i wyciągnąć rury ssawne.
- Zamontować żądaną dyszę (A 20-24).

Nigdy nie odkurzaj bez założonych filtrów.

i Dysze (A 20-24) można założyć bezpośrednio na rękojęść z regulacją przepływu powietrza (15).

Uruchamianie

i Przed rozpoczęciem pracy odwinąć całkowicie wąż próżniowy (A 16).

Włączanie i wyłączanie

 Włóż wtyczkę urządzenia do gniazdka.

Włączanie odkurzacza (Praca ciągła):

Przechyl włącznik-wyłącznik (A 2) w położenie „1”.

Wyłączanie odkurzacza:

Przechyl włącznik-wyłącznik (A 2) w położenie „0”.

Funkcja piorąca

Załączanie funkcji piorącej

1. Włączyć urządzenie (patrz Włączanie / wyłączanie urządzenia).
2. Ustawić przełącznik pompy (3) w położeniu „1”.

Wyłączanie funkcji piorącej

3. Ustawić przełącznik pompy (3) w położeniu „0”.
4. Wyłączyć urządzenie (patrz Włączanie / wyłączanie urządzenia).

C Przerwy w pracy

W celu przechowania złożonego zestawu do odkurzania podczas przerwy w pracy można złożyć rurę ssawną (14) i wetknąć ją w uchwyt na akcesoria (8a) przy rolkach zwrotnych.

D Odkurzanie na sucho

Odkurzanie z workiem papierowym:

i Aby filtr fatdowany nie zapchał się zbyt szybko, zalecamy stosowanie worka papierowego.

1. Zagiąć języki boczne worka filtracyjnego (12) na perforacji do dołu.
2. Rozwinąć całkowicie papierowy worek filtrujący (12) i założyć go na znajdu-

jący się wewnątrz króciec przyłącza ssawnego (10).

Pierścień uszczelniający przy otworze worka filtracyjnego musi całkowicie obejmować króciec ssawny.

i Opcjonalnie dostępny jest worek filtracyjny do pyłów, którego można używać w miejsce dostarczonego w zestawie worek papierowy (patrz „Części zamienne/Akcesoria”).

Odkurzanie drobnych pyłów:

Podczas niektórych procesów odsysania (np. szlifowanie farb i lakierów, wiercenie w murach, szlifowanie lub wiercenie w twardym drewnie) mogą powstawać szkodliwe dla zdrowia pyły. Przy takich drobnych pyłach zalecamy stosowanie poniższej dostępnej opcjonalnie kombinacji filtrów:

1. Worek z filtrem do drobnego pyłu z włókniny (patrz „Części zamienne/Akcesoria”), stosowany zamiast znajdującego się w zakresie dostawy worka z filtrem papierowym (12).

D Odkurzanie na mokro powierzchni

! Zbiornik wodny (A 19) należy montować również zawsze do odkurzania na mokro.

1. Do odkurzania na mokro należy założyć filtr piankowy (11) na kosz filtra (4a).
Aby uniknąć przerwania filtra piankowego (11),
- należy zakładać jedynie suche filtry;

- w celu włożenia filtra odwinąć nieco jego krawędź i następnie zwinąć ją z powrotem.

2. Zasysanie (wypompowywanie): Chwytnąc za uchwyt (A 15) zanurzyć wąż próżniowy (A 16) w zbiorniku z wodą i wypompować wodę.
3. Zbiornik na zanieczyszczenia należy opróżnić natychmiast po odkurzeniu, ponieważ nie jest on skonstruowany do przechowywania płynów (patrz „Czyszczenie/konserwacja”).



Nie wchodzić do wypompowywanej wody. Niebezpieczeństwo porażenia prądem elektrycznym.



Gdy zbiornik (A 7) jest pełen, pływak zamyka otwór ssący, co powoduje przerwanie odkurzania. Wyłączyć urządzenie, zdjęć zbiornik wodny (B 19) oraz głowicę silnika (A 4) i opróżnić pojemnik (A 7). Po wykonaniu tych czynności należy zwrócić uwagę, by ponownie w całości zmontować urządzenie.



Natychmiast wyłącz urządzenie, jeżeli zacznie z niego wypływać piana lub ciecz.



D Odkurzanie piorące



Do odkurzania piorącego należy wykorzystywać jedynie dyszę piorącą z nasadką do twardych powierzchni (24) lub dyszę do prania tapicerki (23).

1. Założyć filtr piankowy (11) na kosz filtra (4a).

- Aby uniknąć przerwania filtra piankowego (11),
- należy zakładać jedynie suche filtry;
 - w celu włożenia filtra odwinąć nieco jego krawędź i następnie zwinąć ją z powrotem.
2. Napełnić zbiornik wodny (B 19) czystą wodą (maks. 4 l). Zwrócić uwagę na oznaczenia na pojemniku (B 19).
 3. Dyszę (A 23/24) należy prowadzić pasami nad wykładziną podłogową/tapicerką (nie wciskać!).
Aby czyszczenie było skuteczne, pasy powinny na siebie nieco zachodzić.
 4. Nacisnąć dźwignię funkcji rozpylania (A 15a) na rękojeści w celu załączenia funkcji rozpylania.
 5. Zbiornik (7) należy opróżnić natychmiast po odkurzaniu, ponieważ nie jest on skonstruowany do przechowywania płynów (patrz „Czyszczenie/konserwacja”).



W przypadku silnych zabrudzeń lub plam do zbiornika wodnego należy dodać nieco detergentu, np. środka do czyszczenia dywanów i tapicerki (A 25).

Czyszczenie/ Konserwacja



Wyjmij wtyczkę urządzenia z gniazdka. Niebezpieczeństwo porażenia prądem elektrycznym.

Ogólne czyszczenie



Nie spryskuj urządzenia wodą i nie używaj ostrych środków czyszczących ani rozpuszczalników. Może to spowodować uszkodzenie urządzenia.

- Zdjąć zbiornik wodny (A 19) k i po zakończeniu pracy opróżnić pojemnik (A 7).
- Oczyszczyć zbiornik (A 7) wilgotną szmatką.
- Filtr piankowy (A 11) należy prać w letniej wodzie z mydłem, a następnie pozostawić do wyschnięcia.
- Kanały wodne (A 13+17) należy płukać czystą wodą.
- Pełny worek papierowy (A 12) należy wymieniać na nowy (zamawianie worków zobacz rozdział „Części zamienne/Akcesoria”).
- Po zakończeniu prac związanych z czyszczeniem urządzenia należy ponownie zamontować głowicę silnika (A 4) i zbiornik wodny (A 19).
- Przed każdym użyciem sprawdzaj, czy urządzenie nie wykazuje widocznych gołym okiem uszkodzeń, jak np. uszkodzony kabel prądowy; natychmiast zlecaj naprawę lub wymianę uszkodzonych części.

Konserwacja

Urządzenie nie wymaga konserwacji.

C Przechowywanie

1. Zwinąć kabel zasilający (9) i odwiesić go na odpowiedni hak na głowicy silnika (4).
2. Nawinąć wąż ssawny (16) wokół głowicy silnika (4).
3. Do przechowywania mniejszych akcesoriów służą uchwyty na akcesoria (8a) znajdujące się przy rolkach zwrotnych (8).
4. Przechowuj urządzenie w suchym, zabezpieczonym przed pyłem (zalecana temperatura otoczenia 15 - 30 °C) i niedostępnym dla dzieci miejscu.

Utylizacja/Ochrona środowiska

Przekaż urządzenie, jego akcesoria i opakowanie do zgodnej z przepisami o ochronie środowiska naturalnego utylizacji.



Maszyn nie należy wyrzucać razem z odpadami domowymi.

Oddaj urządzenie w punkcie recyklingowym. Użyte w produkcji urządzenia elementy z tworzyw sztucznych i metalu można od siebie oddzielić i poddać oddzielnej utylizacji. Zwróć się po poradę do naszego Centrum Serwisowego. Utylizację przestanych nam uszkodzonych urządzeń przeprowadzamy bezpłatnie.

Gwarancja

Szanowna Klientko, Szanowny Kliencie, na zakupione urządzenie otrzymują Państwo 3 lata gwarancji od daty zakupu. W przypadku wad tego produktu przysługują Państwu ustawowe prawa w stosunku do sprzedawcy produktu. Prawa te nie są ograniczone przez naszą przedstawioną niżej gwarancję.

Warunki gwarancji

Okres gwarancji rozpoczyna się z datą zakupu. Prosimy zachować oryginalny paragon. Będzie on potrzebny jako dowód zakupu.

Jeśli w okresie trzech lat od daty zakupu tego produktu wystąpi wada materiałowa lub fabryczna, produkt zostanie – wedle naszego wyboru – bezpłatnie naprawiony lub wymieniony. Gwarancja zakłada, że w okresie trzech lat uszkodzone urządzenie zostanie przesłane wraz z dowodem zakupu (paragonem) z krótkim opisem,

gdzie wystąpiła wada i kiedy się pojawiła.

Jeśli defekt jest objęty naszą gwarancją, otrzymają Państwo z powrotem naprawiony lub nowy produkt. Wraz z wymianą urządzenia lub ważnej części, zgodnie z art. 581 § 1 aktualnej wersji Kodeksu cywilnego, okres gwarancji rozpoczyna się od nowa.

Okres gwarancji i ustawowe roszczenia z tytułu wad

Okres gwarancji nie wydłuża się z powodu świadczenia gwarancyjnego. Obowiązuje to również dla wymienionych lub naprawionych części. Ewentualne uszkodzenia i wady istniejące już w momencie zakupu należy zgłosić bezzwłocznie po rozpakowaniu. Naprawy przypadające po upływie okresu gwarancji są odpłatne.

Zakres gwarancji

Urządzenie wyprodukowano z zachowaniem staranności zgodnie z surowymi normami jakościowymi i dokładnie sprawdzono przed wysyłką.

Gwarancja obowiązuje dla wad materiałowych lub fabrycznych. Gwarancja nie rozciąga się na części produktu, które podlegają normalnemu zużyciu i można je uznać za części zużywalne (np. filtry lub nasadki), oraz na uszkodzenia części delikatnych (np. przełączniki).

Gwarancja przepada, jeśli produkt został uszkodzony, nie był zgodnie z przeznaczeniem użytkowany i konserwowany. Użytkowanie zgodnie z przeznaczeniem wiąże się z przestrzeganiem wszystkich wskazówek zawartych w instrukcji obsługi. Należy bezwzględnie unikać zastosowań i działań, których odradza się lub przed którymi ostrzega się w instrukcji obsługi.

Produkt jest przeznaczony do użytku prywatnego, a nie komercyjnego. W przypadku niewłaściwego i nieodpowiedniego obchodzenia się z urządzeniem, stosowania „na siłę” i zabiegów, które nie zostały przeprowadzone przez nasz autoryzowany oddział, gwarancja wygasa.

Realizacja w przypadkach objętych gwarancją

Aby zagwarantować szybkie przetworzenie Państwa sprawy, prosimy o przestrzeżenie poniższych wskazówek:

- W przypadku wszelkich zapytań prosimy o przygotowanie paragonu i numeru identyfikacyjnego jako dowodu zakupu (IAN 354337_2010).
- Numer artykułu znajduje się na tabliczce znamionowej.
- W przypadku wystąpienia usterek lub innych wad prosimy o skontaktowanie się z wymienionym niżej działem serwisowym **telefonicznie** lub **mailowo**. Uzyskają Państwo wówczas szczegółowe informacje na temat realizacji reklamacji.
- Uszkodzony produkt mogą Państwo wysłać po skontaktowaniu się z naszym działem obsługi klienta, załączając dowód zakupu (paragon) i określając, na czym polega wada i kiedy wystąpiła, bezpłatnie na podany adres serwisu. Aby uniknąć problemów z odbiorem i dodatkowych kosztów, prosimy o wysłanie przesyłki na adres, który Państwu podano. Należy się upewnić, żeby wysyłka nie nastąpiła odpłatnie, jako ponadwymiarowa, ekspresowo lub na innych specjalnych warunkach. Prosimy o przesłanie urządzenia wraz ze wszystkimi częściami wyposażenia otrzymanymi przy zakupie i zadbanie o wystarczająco bezpieczne opakowanie.

Serwis naprawczy

Naprawy, **które nie są objęte gwarancją**, można zlecić odpłatnie w naszym oddziale serwisowym. Serwis sporządzi Państwu kosztorys naprawy.

Podejmujemy się wyłącznie naprawy urządzeń, które zostały prawidłowo zapakowane i ofrankowane.

Uwaga: Prosimy o przesłanie czystego urządzenia ze wskazaniem usterki.

Urządzenia przesłane dla nas odpłatnie, jako przesyłka ponadwymiarowa, ekspresowa lub na innych warunkach specjalnych, nie zostaną odebrane.

Utylizację przestanych do nas uszkodzonych urządzeń przeprowadzamy bezpłatnie.

Service-Center



Serwis Polska

Tel.: 22 397 4996

E-Mail: grizzly@lidl.pl

IAN 354337_2010

Importer

Prosimy mieć na uwadze, że poniższy adres nie jest adresem serwisu. Prosimy o kontakt z wymienionym wyżej centrum serwisowym.

Grizzly Tools GmbH & Co. KG

Stockstädter Straße 20

63762 Großostheim













NIEMCY

www.grizzlytools-service.eu

Części zamienne/Akcesoria

Części zamienne i akcesoria można zakupić na
www.grizzlytools-service.eu

W przypadku problemów z zamawianiem należy skorzystać z formularza kontaktowego. W razie kolejnych pytań należy zwracać się do „Service-Center” (patrz strona 63).

Poz. Instrukcja nek samo- obsługi	Poz. Rysu- rozwijający	Oznaczenie	Przeznaczenie	Nr artykułu
A 6	18-20	2 Klips zatraskowy		91105808
A 7	28-36	Zbiornik		91105689
A 8	35+36	Rolki zwrotne z uchwytami na akcesoria, 4 szt		91105810
A 11	93	Filtr piankowy		91105707
A 13+14	66-72	Rura ssawna w kanale wodnym		91105813
A 16	73-86	Wąż ssawny		91105823
A 19	58-62	Zbiornik wodny		91105822
A 20	88	Dysza podłogowa	  	91105815
A 21	90	Dysza szczelinowa	 	91105818
A 22	89	Dysza do czyszczenia tapicerki		91105819
A 23	91	Dysza do prania tapicerki	 	91105817
A 24	92	Dysza piorąca z nasadką do twardych powierzchni	  	91105816
	94	Worek do filtrowania drobnego pyłu, opakowanie 5 elementów		91105830
A 25		Środek do czyszczenia dywanów i tapicerki		30990030

Poszukiwanie błędów

Problem	Możliwa przyczyna	Sposób usunięcia
Urządzenie nie uruchamia się	Brak zasilania prądem	Sprawdź gniazdko, przewód, wtyczkę i bezpiecznik, ew. naprawa przez specjalistę elektryka
	Uszkodzony włącznik-wyłącznik (A 2)	Naprawa w punkcie serwisowym
	Zużyte szczotki węglowe	
	Uszkodzony silnik	
Słabe ssanie lub brak ssania	Niedrożność węża ssawnego (A 16) lub dysz (A 20-24)	Usunąć zatory i blokady
	Zasuwka regulująca przepływ na rękojeści (A 15) otwarta	Zamknąć zasuwkę.
	Otwarty pojemnik na brud (A 7)	Zamknij pojemnik na brud
	Pełny pojemnik na brud (A 7)	Opróżnij pojemnik na brud
	Pełny lub zatkany filtr (A 11/12)	Opróżnij, oczyść lub wymień filtr
	Pływak w koszu filtrującym (D 4a) nie porusza się	Zwolnić pływak
	Pływak w koszu filtrującym (D 4a) uszkodzony	Naprawa realizowana przez serwis
Pływak nie wyłącza urządzenia	Pływak w koszu filtrującym (D 4a) nie porusza się	Zwolnić pływak
	Pływak w koszu filtrującym (D 4a) uszkodzony	Naprawa realizowana przez serwis
Pył lub brud zostanie wydmuchany z urządzenia	Filtr (A 11/12) nie jest zamontowany lub nie jest zamontowany prawidłowo.	Włożyć brakujący filtr lub sprawdzić prawidłowe osadzenie filtra

Obsah

Úvod	66
Účel použití	66
Obecný popis	67
Objem dodávky.....	67
Přehled	67
Popis funkce	67
Technická data	68
Symboly a pictogramy	68
Symboly v návodu.....	68
Symboly na nástroji.....	68
Piktogram pro nasazení nástavců a filtrů.....	68
Bezpečnostní pokyny	68
Montáž	70
Uvedení do provozu	70
Zapnutí/vypnutí	70
Mycí funkce.....	70
Pracovní přestávky	71
Vysávání za sucha	71
Mokrě vysávání	71
Mycí vysávání	72
Čištění/Údržba	72
Všeobecné úklidové práce	72
Údržba	72
Skladování	72
Odklizení a ochrana okolí	73
Záruka	73
Opravná	74
Service-Center	74
Dovožce	74
Náhradní díly/Príslušenství	75
Hledání chyby	76
Překlad originálního prohlášení o shodě CE	117
Rozvinuté náčrtky	121

Úvod

Blahopřejeme vám ke koupi vašeho nového přístroje. Rozhodli jste se pro vysoce kvalitní výrobek.

Kvalita tohoto přístroje byla kontrolována během výroby a byla provedena také závěrečná kontrola. Tím je zaručena funkčnost přístroje. Nelze vyloučit, že v jednotlivých případech se na nebo v přístroji resp. v hadicovém potrubí nachází zbytky vody. Nejedná se o nedostatek ani o závadu a není důvod k obavám.



Návod k obsluze je součástí tohoto výrobku. Obsahuje důležité pokyny týkající se bezpečnosti, používání a likvidace. Před použitím výrobku se seznamte se všemi pokyny k obsluze a bezpečnosti. Výrobek použijte jen k popsaným účelům a v rámci uvedených oblastí použití. Návod dobře uschovejte a při předávání výrobku třetímu předajte i všechny podklady.

Účel použití

Přístroj je určen jako mycí vysavač pro čištění koberců.

Přístroj lze také použít jako vysavač na mokré a suché vysávání v domácí oblasti, jako je např. v domácnosti, v hobby místnosti, v autě nebo v garáži nebo k odsání vody.

Tento přístroj není určený pro komerční využití. Při komerčním použití záruka zanikne. Vysávání hořlavých, výbušných anebo zdraví škodlivých látek je zakázáno. Výrobce neručí za škody, vzniklé předpisům neodpovídajícím použitím anebo nesprávnou obsluhou.

Obecný popis



Obrázky najdete na přední a zadní výklopné straně.

Objem dodávky

Vyberte nástroj a zkontrolujte, je-li kompletní: Příklad je dodáván s nasazenou motorovou hlavou (A 4). K sejmutí motorové hlavy otevřete uzávěrací klipsy (A 6). Obalový materiál řádně zlikvidujte.

- A 4 hlava motoru
- 7 nádoba
- 8 4 vodící kladky s úchytkami příslušenství
- 11 pěnový filtr
- 12 sáček papírového filtru
- 14 sací trubka (2 části)
- 16 sací hadice
- 20 podlahová hubice
- 21 spárová hubice
- 22 hubice na čalounění
- 23 mycí hubice pro čištění čalounění
- 24 mycí hubice s násadou na tvrdý povrch
- 25 čistič koberců a čalounění
- Návod k obsluze

Přehled

- A **Kryt**
- 1 rukojeť pro přenášení (není viditelná)
- 2 zapínač/vypínač
- 3 spínač čerpadla
- 4 hlava motoru s filtračním košem (4a)
- 5 přípojka na vodní kanál
- 6 uzávěrací spona
- 7 nádoba

- 8 4 vodící kladky s úchytkami příslušenství (8a)
- 9 síťový připojovací kabel
- 10 sací přípojka

Filtr

- 11 pěnový filtr pro mokré vysávání
- 12 sáček papírového filtru k vysávání hrubých nečistot

Příslušenství

- 13 vodní kanál na sací trubce
- 13a odblokování
- 14 sací trubka
- 15 rukojeť s regulací vzduchu
- 15a páčka funkce stříkání
- 16 sací hadice
- 17 vodní kanál na sací hadici
- 18 západka
- 19 vodní nádrž
- 19a víko vodní nádrže

Hubice

- 20 podlahová hubice
- 21 spárová hubice
- 22 hubice na čalounění
- 23 mycí hubice pro čištění čalounění
- 24 mycí hubice s násadou na tvrdý povrch
- 25 čistič koberců a čalounění

Popis funkce

Mycí přísavka má robustní nádobu z nerežové oceli pro sběr nečistot a samostatnou vodní nádrž pro mycí funkci. Vodící kolečka umožňují velkou ovladatelnost přístroje. Při vysávání za mokra se proud sacího vzduchu vypíná v případě naplněné nádoby na smět za pomoci plováku.

S funkcemi ovládacích částí se seznámíte v následujícím popisu.

Technická data

Tepovač PWS 20 B2

Síťové napětí (U) ..220-240 V~, 50/60 Hz
 Příkon motoru (P) 1600 W
 Sací výkon (p).....0,16 bar (16 kPa)
 Rozstříkovací tlak2 bar (200 kPa)
 Průtok (Q) 1 l/min
 Druh ochrany..... IPX4
 Třída ochrany  II (dvojitá izolace)
 Délka kabelu7,5 m
 Obsah nádoby (brutto) 20 l
 využitelný objem nádoby (voda) 10 l
 Obsah vodní nádrže (brutto) 4 l
 Hmotnost (včetně všech dílů
 příslušenství)cca. 8,5 kg
 Hladina akustického tlaku
 (L_{pA}).....79 dB(A); K_{pA} = 3 dB

Symbols a piktogramy

Symbols v návodu

 Pozorně si přečtete návod k obsluze.

 **Výstražné značky s údaji pro zabránění škodám na zdraví anebo věcným škodám.**

 Příkazové značky (namísto výkřičníku je vysvětlován příkaz) s údaji pro prevenci škod.

 Vytáhněte síťovou zástrčku.

 Připojte zařízení k síťovému napětí

 Informační značky s informacemi pro lepší zacházení s nástrojem.

Symbols na nástroji

 Stroje nepatří do domácího odpadu.

 Třída ochrany (dvojitá izolace)

Piktogram pro nasazení nástavců a filtrů

 Nástavec k vysávání koberců.

 Nástavec k vysávání hladkých ploch a tvrdých povrchů.

 Nástavec k vysávání prachu a nečistot ze štěrbin a skulin.

 Speciální nástavec k vysávání polstrování a matrací.

 K vysávání tekutin.

 Není vhodný k vysávání tekutin.

 K vysávání suchých nečistot v domácnosti, garáži a dílně.

 K vysávání jemného prachu, například prachu vznikajícího při zpracování kamene a dřeva.

Bezpečnostní pokyny

 **Pozor!** Při používání elektrických nástrojů je třeba pro ochranu proti elektrickému úderu, nebezpečí poranění a

požáru, dbát na následující zásadní bezpečnostní opatření:

Takto zabráníte nehodám a poraněním:

- Tento přístroj mohou používat děti od 8 roků jakož i osoby se sníženými fyzickými, senzorickými anebo mentálními schopnostmi, anebo s nedostatkem zkušeností a vědomostí, pokud jsou pod dozorem anebo byli poučeni o bezpečném používání přístroje a rozumějí rizikům, které z toho vyplývají. Děti si s přístrojem nesmí hrát. Děti nesmí vykonávat čištění a údržbu bez dozoru.
- Nikdy neopouštějte k provozu připravený přístroj na pracovišti bez dohledu.
- Přístroj nesmí být použit k odsávání na osobách a zvířatech.
- Nevysávejte horké, žhavé, hořlavé, výbušné anebo zdraví škodlivé látky. K těmto patří mezi jinými horký popel, benzín, rozpouštědla, kyseliny anebo louhy.
- Dýzy a sací trubka se nesmí během práce nacházet ve výši hlavy. Vzniká nebezpečí zranění.

Takto se vyhnete nehodám a poraněním skrz elektrický úder:

- Dbejte na to, aby se síťový kabel nepoškodil přetahováním přes ostré hrany, sevřením anebo tažením za kabel.

- Před každým použitím přezkontrolujte síťovou přípojku a prodlužovací kabel s důrazem na poškození a stárnutí. Přístroj nepoužívejte, pokud je kabel poškozený.
- Je-li přípojné vedení tohoto nástroje poškozené, musí být skrze výrobce anebo jeho servisní službu zákazníkům anebo podobně kvalifikovanou osobou nahrazené, aby se vyvarovalo ohrožením.
- Vypněte přístroj a vytáhněte síťovou zástrčku:
 - když přístroj není v použití,
 - před otevřením přístroje,
 - během všech údržbářských a čisticích prací,
 - je-li připojovací vedení poškozeno anebo zauzlováno.
- Při vytažování zástrčky ze zásuvky ani při popotahování přístroje netahejte za síťovou napájecí šňůru. Chráňte kabel před horkem, olejem a ostrými hranami.
- Dbejte na to, aby síťové napětí souhlasilo s údaji na typovém štítku.
- Zapojte přístroj pouze k zásuvce, která je jistěna pro proud nejméně 16 A.
- Zapojte přístroj do zásuvky s proudovým chráničem (diferenciální proudová ochrana) s reakčním proudem nepřesahující 30 mA.
- Přístroj nevystavujte dešti.



Pozor! Takto zabráníte vzniku škod na přístroji a případně z nich plynoucímu poškození zdraví osob:

- Dbejte na to, aby přístroj byl správně smontován a aby filtry byly správně umístěny.
 - Nepracujte bez filtru. Přístroj by tím mohl být poškozen.
 - Používejte pouze ty náhradní díly a takové díly příslušenství, které dodává a doporučuje naše Service-Center. Použití neznámých dílů vede k okamžité ztrátě nároku na záruku.
 - Opravy nechte provádět pouze námi zmocněnými opravami.
 - Dbejte na pokyny k čištění a údržbě přístroje.
 - Uchovávejte přístroj v suchu a mimo dosahu dětí.
- Zatlačte vodní nádrž (19) do držáků na zadní straně hlavy motoru (4) a nádoby (7).
 - Namontujte sací trubky (14). Dbejte při tom na to, aby vodní kanály (13+17) byly správně spojeny. K demontáži sacích trubek stiskněte odblokování (13a) na vodním kanálu a sací trubky oddělte od sebe.
 - Namontujte požadovanou hubici (A 20-24).
Nevysávejte nikdy bez filtru!

B Montáž



Vytáhněte síťovou zástrčku. Nebezpečí zásahu elektrickým proudem.

1. Nasadte vodící válečky (8) s úchytkami příslušenství (8a) na spodní stranu zásobníku (6).
2. Nasadte kryt motoru (4) na nádrž (7) a uzavřete ho pomocí klipů (3). Hlavu motoru (4) lze na nádobu (7) nasadit pouze v jedné poloze. Přípojka na vodní kanál (5) musí ležet nad sací přípojkou (10).
3. Namontujte příslušenství:
 - Nasuňte sací hadici (16) do sací přípojky (10), až zacvakne. Chcete-li hadici sejmout, stiskněte tlačítko (18) a sací hadici vytáhněte (16).
 - Stiskněte tlačítko vodního kanálu na sací hadici (17) a nasuňte ji na přípojku vodního kanálu (5).



Hubice (A 20-24) lze nastrčit přímo na rukojeť s regulací vzduchu (15).

Uvedení do provozu



Při práci zcela odmotejte sací hadici (A 16).

Zapnutí/vypnutí



Zastrčte síťovou zástrčku nástroje do zásuvky.

Zapnutí vysavače (Trvalý provoz):

Préklopte zapínač/vypínač (A 2) do polohy „1“.

Vypnutí vysavače:

Préklopte zapínač/vypínač (A 2) do polohy „0“.

Mycí funkce

Zapnutí mycí funkce

1. Zapněte přístroj (viz zapnutí/vypnutí).
2. Stiskněte spínač čerpadla (3) do polohy „1“.

Vypnutí mycí funkce

3. Stiskněte spínač čerpadla (3) do polohy „0“.
4. Vypněte přístroj (viz zapnutí/vypnutí).

C Pracovní přestávky

K uložení sestavené vysávací soupravy během pracovní přestávky můžete sací trubku (14) zasunout dohromady a sací trubku zastrčit uchycení do příslušenství (8a) na vodičích kladkách.

D Vysávání za sucha

Vysávání s papírovým sáčkovým filtrem:

i Aby se skládaný filtr příliš rychle neucpal, doporučujeme jako doplněk použití papírového sáčkového filtru.

1. Boční lamely na sáčku papírového filtru (12) ohněte v místě perforace směrem dolů.
2. Kompletně rozložte sáček papírového filtru (12) a přehněte jej přes vnitřní sací hrdlo sací přípojky (10). Těsnicí kroužek u otvoru filtračního sáčku musí úplně obepínat spojku na sacím hrdle.

i Variantně je k dispozici sáčkový filtr na jemný prach, který lze použít namísto papírový sáčkový filtru, který je součástí dodávky (viz „Náhradní díly/Příslušenství“).

Vysávání jemného prachu:

Při určitém typu odsávání (např. broušení barev a laků, vrtání do zdí, broušení nebo vrtání tvrdého dřeva) může vznikat zdraví škodlivý prach.

U tohoto typu jemného prachu doporučujeme použít následující volitelné kombinace filtrů (viz část „Náhradní díly/Příslušenství“):

1. Sáček filtru na jemný prach z vlákniny, který je používán namísto dodávaného papírového sáčku filtru (12).

D Mokré vysávání

! Pro mokré vysávání vždy také nasadte vodní nádrž (A 19).

1. K mokrému vysávání nasadte pěnový filtr (11) na filtrační koš (4a). K zabránění roztržení pěnového filtru (11),
 - vložte pouze suchý filtr;
 - okraj filtru při vložení poněkud ohrňte a poté jej shrňte zpět.
2. Odsávání (odčerpávání): Sací hadici (16) na rukojeti (15) ponořte do nádoby s vodou a vodu odsejte.
3. Ihned po vysávání vyprázdněte nádobu na nečistoty, protože není zkonstruována k přechovávání tekutin (viz část „Čištění/údržba“).

! **Nestůjte ve vodě určené k odčerpání. Nebezpečí úrazu elektrickým proudem.**

i Je-li nádobu (A 7) plný, plovák uzavře sací otvor, postup nasávání se přeruší. Vypněte přístroj, sejměte vodní nádrž (B 19) a hlavu motoru (A 4) a vyprázdněte nádobu (A 7). Poté dbejte na to, abyste přístroj úplně smontovali.

! Při výstupu pěny anebo kapaliny přístroj ihned vypněte.

D Mycí vysávání



K mycímu vysávání použijte pouze mycí hubici s násadou na tvrdý povrch (24) nebo mycí hubici pro čištění čalounění (23).

- Nasaďte pěnový filtr (11) na filtrační koš (4a).
K zabránění roztržení pěnového filtru (11),
 - vložte pouze suchý filtr;
 - okraj filtru při vložení poněkud ohrňte a poté jej shrňte zpět.
- Nalijte do vodní nádrže (B 19) čistou vodu (max. 3 l). Dbejte na označení na nádobě (B 19).
- Tahejte (netlačte!) hubici (A 23/24) v pruzích přes koberec/čalounění. Pruhy nechte mírně překrývat, abyste zajistili důkladné vyčištění.
- K zapnutí rozstříkovací funkce stlačte páčku rozstříkovací funkce (A 15a) na rukojeti.
- Ihned po vysávání vyprázdněte nádobu (7), protože není zkonstruována k přechovávání tekutin (viz část „Čištění/údržba“).



V případě silného znečištění nebo fleků, přidejte do vodní nádrže trochu čistícího prostředku např. čistič koberců a čalounění (A 25).

Čištění/Údržba



Vytáhněte síťovou zástrčku. Nebezpečí zásahu elektrickým proudem.

Všeobecné úklidové práce



Nepostříkujte tento nástroj vodou a nepoužívejte žádné

ostré čistící prostředky resp. rozpouštědla. Nástroj by se mohl poškodit.

- Sejměte vodní nádrž (A 19) a po provozu nádobu (A 7) vyprázdněte.
- Vyčistěte nádobu (A 7) na smetí vlhkým hadrem.
- Pěnový filtr (11) vyperte ve vlažné vodě s mýdlem a nechte ho uschnout.
- Propláchněte vodní kanály (A 13+17) čistou vodou.
- Plný papírový sáčekový filtr (A 12) vyměňte (Pro dodatečné objednávky viz „Náhradní díly/Příslušenství“).
- Po dokončení čištění opět namontujte hlavu motoru (A 4) a vodní nádrž (A 19).
- Před každým použitím kontrolujte přístroj na očividná poškození, jako na př. poškozený síťový kabel, v případě potřeby jej nechte opravit nebo vyměnit.

Údržba

Přístroj je nevyžaduje údržbu.

C Skladování

- Omotejte síťový přípojovací kabel (9) a zavěste jej na háček na hlavě motoru (4).
- Naviňte sací hadici (16) kolem hlavy motoru (4).
- K uložení sacích trubek a menších dílů příslušenství slouží úchytky příslušenství (8a) na vodicích kladkách (8).
- Přístroj uchovávejte na suchém místě chráněném proti prachu (doporučená teplota prostředí 15 - 30 °C), a mimo dosah dětí.

Odklizení a ochrana okolí

Zlikvidujte prosím přístroje, které již nebudou použitelné, ekologicky.



Stroje nepatří do domácího odpadu.

Odevzdejte jej ve sběrně šrotu. Použité díly z plastu a kovu se tam dle druhu materiálu rozřídí a mohou se pak zavést do recyklace. Zeptejte se v našem Service-Center.

Likvidaci vašich zaslaných poškozených přístrojů provádíme bezplatně.

Záruka

Vážení zákazníci,

Na tento přístroj poskytujeme 3letou záruku od data zakoupení.

V případě závady tohoto výrobku vám vůči prodejci výrobku přináležejí zákonná práva. Tato zákonná práva nejsou omezena naší následovně uvedenou zárukou.

Záruční podmínky

Záruční doba začíná běžet ode dne nákupu. Uchovejte si, prosím, originál účtenky pro pozdější použití. Tento dokument budete potřebovat jako doklad o koupi.

Zjistíte-li během tří let od data koupě u tohoto výrobku materiálovou nebo výrobní vadu, bude výrobek námi, podle našeho výběru, bezplatně opraven nebo nahrazen. Tato záruční oprava předpokládá, že během 3leté lhůty předložíte poškozený přístroj s dokladem o koupi (pokladní stvrženka) a písemně krátce popíšete, v čem spočívá závada a kdy k ní došlo.

Bude-li závada kryta naší zárukou, získáte zpět opravený nebo nový výrobek.

Opravou nebo výměnou výrobku nezačíná záruční doba běžet od začátku.

Záruční doba a zákonné nároky na odstranění vady

Záruční doba se neprodlužuje poskytnutím záruky. Toto platí i pro nahrazené a opravené díly. Již při koupi zjištěné závady a nedostatky musíte nahlásit okamžitě po vybalení výrobku. Po uplynutí záruční doby musíte uhradit náklady za provedené opravy.

Rozsah záruky

Přístroj byl precizně vyroben podle přísných jakostních směrnic a před dodáním byl svědomitě zkontrolován.

Záruční oprava se vztahuje na materiálové nebo výrobní vady. Tato záruka se netýká dílů výrobku, které jsou vystaveny normálnímu opotřebením, a lze je považovat za spotřební materiál (např. filtry nebo nástavce), nebo poškození křehkých dílů (např. spínače).

Tato záruka neplatí, je-li výrobek poškozen z důvodu neodborného používání, nebo pokud u něj nebyla prováděna údržba.

Pro odborné používání výrobku musí být přesně dodržovány všechny pokyny uvedené v návodu k obsluze. Bezpodmínečně je třeba zabránit používání a manipulacím s výrobkem, které nejsou v návodu k obsluze doporučeny, nebo je před nimi varováno. Výrobek je určen jen pro soukromé účely a ne pro komerční využití. Záruka zaniká v případě zneužívání a neodborné manipulace, používání nadměrné síly a při zásazích, které nebyly provedeny naším autorizovaným servisem.

Postup v případě uplatňování záruky

Pro zajištění rychlého zpracování vaší žádosti, prosím, postupujte podle následujících pokynů:

- Na důkaz, že jste výrobek zakoupili, mějte pro jakékoli případné dotazy připravenou pokladní stvrzenku a identifikační číslo (IAN 354337_2010).
- Číslo výrobku je uvedeno na typovém štítku.
- Pokud by došlo k funkční poruše nebo jiným závadám, nejdříve **telefonicky** nebo **e-mailem** kontaktujte níže uvedené servisní oddělení. Pak získáte další informace o vyřízení vaší reklamace.
- Výrobek označený jako vadný můžete po domluvě s naším zákaznickým servisem, s připojením dokladu o koupi (pokladní stvrzenky) a po uvedení, v čem závada spočívá a kdy k ní došlo, přeposlat bez platby poštovního na vám sdělenou adresu příslušného servisu. Aby bylo zabráněno problémům s přijetím a dodatečnými náklady, bezpodmínečně použijte jen tu adresu, která vám bude sdělena. Zajistěte, aby zásilka nebyla odeslána nevyplaceně jako nadměrné zboží, expres nebo jiný, zvláštní druh zásilky. Přístroj zašlete včetně všech částí příslušenství dodaných při zakoupení a zajistěte dostatečně bezpečný přepravní obal.

Opravná

Opravy, **kteřé nespadají do záruky**, můžete nechat udělat v našem servisu oproti účtování. Rádi vám připravíme předběžný odhad nákladů.

Můžeme zpracovávat jen ty přístroje, které byly dostatečně zabaleny a odeslány vyplaceně.

Pozor: Prosím, přístroj zašlete našemu autorizovanému servisu vyčištěný a s upozorněním na závadu.

Nepřijmeme přístroje zaslané nevyplaceně jako nadměrné zboží, expres nebo jiný, zvláštní druh zásilky.

Likvidaci vašich poškozených zaslaných přístrojů provedeme bezplatně.

Service-Center



Servis Česko

Tel.: 800143873

E-Mail: grizzly@lidl.cz

IAN 354337_2010

Dovozce

Prosím, respektujte, že následující adresa není adresou servisu. Nejdříve kontaktujte shora uvedené servisní středisko.

Grizzly Tools GmbH & Co. KG

Stockstädter Straße 20

63762 Großstheim







NĚMECKO

www.grizzlytools-service.eu

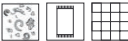
Náhradní díly/Příslušenství

Náhradní díly a příslušenství obdržíte na stránkách
www.grizzlytools-service.eu

Pokud máte problémy při objednávání, použijte prosím kontaktní formulář. V případě jakýchkoliv dalších dotazů se obraťte na servisní středisko / „Service-Center“ (viz strana 74).

Pol. Návod k obsluze	Pol. Rozvinuté náčrtky	Označení	Použití	Č. artiklu
A 6	18-20	2 uzavírací spona		91105808
A 7	28-36	nádoba		91105689
A 8	35+36	vodicí kladky s úchytkami příslušenství, 4 ks		91105810
A 11	93	pěnový filtr		91105707
A 13+14	66-72	sací trubka s vodním kanálem		91105813
A 16	73-86	sací hadice		91105823
A 19	58-62	vodní nádrž		91105822
A 20	88	podlahová hubice		91105815
A 21	90	párová hubice		91105818
A 22	89	hubice na čalounění		91105819
A 23	91	mycí hubice pro čištění čalounění		91105817
A 24	92	mycí hubice s násadou na tvrdý povrch		91105816
	94	Filtrační sáček na jemný prach, balení 5 ks		91105830
A 25		čistič koberců a čalounění		30990030

Hledání chyb

Problém	Možná příčina	Odstranění poruchy
Přístroj nespouští	Chybí síťové napětí	Kontrola zásuvky, kabelu, vedení, zástrčky a pojistky, po případě oprava elektroodborníkem
	Vadný spínač/vypínač (A 2)	Oprava servisní službou
	Opořebené uhlíky	
	Vadný motor	
Malý anebo chybějící sací výkon	Sací hadice (A 16) nebo hubice (A 20-24) je ucpaná	Odstraňte důvody ucpání a blokování
	Regulace vzduchu na držadle (A 17) otevřená	Uzavřete regulaci vzduchu.
	Nádrž (A 7) je otevřená	Nádrž uzavřete
	Nádrž (A 7) je plná	Nádrž vyprázdněte
	Filtr (A 11/12) je plný anebo ucpaný	Filtr vyprázdněte, vyčistěte anebo vyměňte
	Plovák se v koši filtru (D 4a) se nepohybuje.	Uvolněte plovák.
	Plovák se v koši filtru (D 4a) je vadný	Oprava prostřednictvím služby zákazníkům
Plovák nevypne přístroj.	Plovák se v koši filtru (D 4a) se nepohybuje.	Uvolněte plovák.
	Plovák se v koši filtru (D 4a) je vadný	Oprava prostřednictvím služby zákazníkům
Z přístroje je vyfukován prach nebo nečistoty.	Chybí filtr (A 11/12) nebo není správně namontován.	Nasadte chybějící filtr nebo ověřte správné usazení filtru.

Obsah

Úvod	77
Použitie	77
Všeobecný popis	78
Rozsah dodávky/Príslušenstvo	78
Prehľad	78
Popis funkcie	78
Technické údaje	79
Symbody a piktogramy	79
Piktogramy v návode na obsluhu.....	79
Symbody na prístroji	79
Piktogramy pre používanie hubíc a filtrov	79
Bezpečnostné pokyny	80
Montáž	81
Obsluha	81
Zapnutie/vypnutie.....	81
Funkcia umývania	82
Prestávky v práci	82
Suché vysávanie	82
Mokrú vysávanie.....	82
Vysávanie s mopom	83
Čistenie/údržba	83
Bežné čistiace práce	83
Údržba.....	83
Odloženie	84
Likvidácia/ochrana životného	84
Záruka	84
Servisná oprava	85
Service-Center	85
Dovozca	85
Náhradné diely/príslušenstvo	86
Vyhľadávanie chýb	87
Preklad originálneho prehlásenia o zhode CE	118
Výkres náhradných dielov	121

Úvod

Gratulujeme Vám k zakúpeniu Vášho nového prístroja. Tým ste sa rozhodli pre kvalitný produkt. Tento prístroj bol počas výroby testovaný na kvalitu a podrobený výstupnej kontrole. Tým je zabezpečená funkčnosť vášho prístroja. Nedá sa vylúčiť, že sa v jednotlivých prípadoch na alebo v prístroji, resp. v hadicových vedeniach nenachádzajú zvyškové množstvá vody. Nejde o nedostatok alebo poruchu a nie je dôvod k znepokojeniu.



Návod na obsluhu je súčasťou tohto produktu. Obsahuje dôležité upozornenia ohľadom bezpečnosti, obsluhy a likvidácie. Pred používaním produktu sa oboznámte so všetkými pokynmi pre obsluhu a bezpečnosť. Používajte produkt len predpísaným spôsobom a len v uvedených oblastiach použitia. Návod na obsluhu uschovajte a v prípade odovzdania produktu tretím osobám odovzdajte aj všetky podklady.

Použitie

Prístroj je plánovaný ako vysávač s mopom na čistenie kobercových podláh.

Prístroj sa môže navyše používať tiež ako mokrý a suchý vysávač v domácej oblasti, ako napr. v domácnosti, v hobby miestnosti, v aute alebo v garáži alebo na vysávanie vody. Tento prístroj nie je vhodný na komerčné používanie. Pri komerčnom používaní záruka zaniká.

Vysávanie horľavých, výbušných alebo zdravia ohrozujúcich látok je zakázané. Výrobca neručí za škody, ktoré vzniknú iným používaním než podľa určenia alebo nesprávnu obsluhou.

Všeobecný popis



Obrázky nájdete na prednej a zadnej vyklápacej strane.

Rozsah dodávky/ Príslušenstvo

Vybaľte prístroj a skontrolujte, či je kompletný: Prístroj sa dodáva s nasadenou hlavou motora (A 4). Na odobratie hlavy motora otvorte uzatváraciu svorku (A 6). Obalový materiál riadne zlikvidujte.

- A 4 Hlava motora
- 7 Nádoba
- 8 4 otočné kolieska s držiakom príslušenstva
- 11 Filter z penového materiálu
- 12 Papierové filtračné vrečko
- 14 Saugrohr (2 časti)
- 16 Nasávacia hadica
- 20 Podlahová hubica
- 21 Hubica na škáry
- 22 Hubica na čalúnenie
- 23 Umývacia hubica na čistenie čalúnenia
- 24 Umývacia hubica s nadstavcom na tvrdé plochy
- 25 Čistič na koberce a čalúnenia (100 ml)
 - Návod k obsluze

Prehľad

- A **Teleso**
 - 1 Držiak (neviditeľný)
 - 2 Vypínač zap/vyp
 - 3 Spínač čerpadla
 - 4 Hlava motora s filtračným košom (4a)
 - 5 Prípojka kanála na vodu
 - 6 Uzatváracia svorka

- 7 Nádoba
- 8 4 otočné kolieska s držiakom príslušenstva (8a)
- 9 Sieťový pripojovací kábel
- 10 Sacia prípojka

Filter

- 11 Filter z penového materiálu na mokré vysávanie
- 12 Papierové filtračné vrečko pre vysávanie hrubých nečistôt

Príslušenstvo

- 13 Kanál na vodu na nasávacej rúre
- 13a Uvoľnenie
- 14 Nasávacia rúra
- 15 Držadlo s reguláciou vzduchu
- 15a Páka na funkciu striekania
- 16 Nasávacia hadica
- 17 Kanál na vodu na nasávacej hadici
- 18 Západka
- 19 Nádrž na vodu
- 19a Uzáver benzínovej nádrže

Hubice

- 20 Podlahová hubica
- 21 Hubica na škáry
- 22 Hubica na čalúnenie
- 23 Umývacia hubica na čistenie čalúnenia
- 24 Umývacia hubica s nadstavcom na tvrdé plochy
- 25 Čistič na koberce a čalúnenia (100 ml)

Popis funkcie

Vysávač s mopom je vybavený stabilnou nádobou z ušľachtilej ocele na zachytávanie nečistôt a samostatnou nádobou na vodu pre funkciu umývania. Kolieska umožňujú veľkú pohyblivosť zariadenia.

Pri mokrom vysávaní sa vypnutie nasávaného prúdu vzduchu uskutočňuje cez plavák, keď je nádoba plná.
Funkcia jednotlivých prvkov obsluhy je uvedená v nasledujúcich popisoch.

Technické údaje

Prístroj..... PWS 20 B2

Sieťové napätie
(U) 220-240 V~; 50/60 Hz
Dimenzačný príkon vysávača (P) .. 1600 W
Sací výkon 0,16 bar (16 kPa)
Rozprašovací tlak (p) 2 bar (200 kPa)
Dopravné množstvo (Q) 1 l/min
Trieda ochrany.....  II (dvojitá izolácia)
Druh ochrany..... IPX4
Dĺžka sieťového pripojovacieho kábla 7,5 m
Obsah nádoby (brutto) 20 l
využitelný objem nádoby (voda) 10 l
Obsah nádrže na vodu (brutto) 4 l
Hmotnosť (vrát. všetkých dielov príslušenstva) cca. 8,5 kg
Hladina akustického tlaku
(L_{PA}) 79 dB(A); K_{PA} = 3 dB

Symbols a piktogramy

Piktogramy v návode na obsluhu

 Pozorne si prečítajte návod na obsluhu.

 **Značky nebezpečenstva s údajmi na zabránenie zranení osôb alebo vecným škodám.**

 Príkazová značka s údajmi na zabránenie škodám.

 Vytiahnuť sieťovú zástrčku.

 Zastrčte sieťovú zástrčku.

 Upozorňovacia značka s informáciami pre lepšiu manipuláciu s prístrojom.

Symbols na prístroji

 Elektrické prístroje nepatria do domového odpadu.

 Trieda ochrany (Dvojitá izolácia)

Piktogramy pre používanie hubíc a filtrov

 Hubica na vysávanie kobercov.

 Hubica na vysávanie hladkých povrchov a tvrdých podláh.

 Hubica na vysávanie prachu a nečistôt zo špár a štrbín.

 Špeciálna hubica na vysávanie čalúnenia a matracov.

 Vhodná na vysávanie kvapalín.

 Filter nie je vhodný na vysávanie kvapalín.

 Na vysávanie suchých nečistôt z domácnosti, garáže a dielne.

 Na vysávanie jemného prachu, ako napr. kamenný a drevený prach.

Bezpečnostné pokyny



Pozor! Pri používaní elektrického náradia sa musia dodržiavať predpisy ochrany proti úrazu elektrickým prúdom a tiež základné bezpečnostné predpisy prevencie pred úrazmi a predpisy požiarnej ochrany:

Vyhnete sa nehodám a poraneniam:

- Tento prístroj môžu používať deti staršie ako 8 rokov, ako aj osoby so zníženými psychickými, senzorickými alebo mentálnymi schopnosťami alebo nedostatkom skúsenosti a vedomostí, ak sú pod dohľadom alebo boli zaškolené vzhľadom na bezpečné používanie prístroja a porozumejú nebezpečenstvu vyplývajúcejmu z používania. Deti sa nesmú hrať s prístrojom. Čistenie a používateľskú údržbu nesmú vykonávať deti bez dozoru.
- Prístroj pripravený na prevádzku nikdy nenechávajte na pracovisku bez dohľadu.
- Ľudia a zvieratá nesmú byť s prístrojom vysávané.
- Nevysávajte horúce, žeravé, horľavé, výbušné alebo zdravie ohrozujúce nebezpečné látky. Medzi ne patrí horúci popol, benzín, rozpúšťadlá, kyseliny alebo lúhy. Existuje nebezpečenstvo požiaru a zranenia.
- Hubice a nasávací rúra sa pri prácach nemôžu dostať do výšky hlavy. Hrozí nebezpečenstvo poranenia.

Tak sa vyhnete nehodám a poraneniam elektrickým prúdom:

- Dávajte pozor na to, aby sieťový pripojovací kábel sa nepoškodil ťahaním cez ostré hrany, zovretím alebo potiahnutím.
- Pred každým použitím skontrolujte sieťový pripojovací kábel a predlžovací kábel vzhľadom na poškodenia a starnutie. Prístroj nepoužívajte, keď je kábel poškodený alebo opotrebovaný.
- Ak sa prírodné vedenie tohto prístroja poškodí, musí sa vymeniť výrobcom alebo jeho zákazníckym servisom alebo podobne kvalifikovanou osobou, aby sa zabránilo ohrozeniam.
- Prístroj vypnite a vyťahnite sieťovú zástrčku:
 - keď sa prístroj nepoužíva,
 - skôr ako sa prístroj otvorí,
 - pri všetkých údržbárskych a čistiacich prácach,
 - keď je pripojovacie vedenie poškodené alebo zamotané.
- Nepoužívajte sieťový pripojovací kábel na vyťahnutie zástrčky zo zásuvky alebo na ťhanie prístroja. Sieťový pripojovací kábel chráňte pred horúčavou, olejom a ostrými hranami.
- Dávajte pozor na to, aby sieťové napätie súhlasilo s údajmi na typovom štítku.
- Prístroj pripojte len na zásuvku, ktorá je istená minimálne na 16 A.
- Prístroj zapojte do zásuvky s RCD (Residual Current Device) s dimenzačným chybovým prúdom nie väčším ako 30 mA.
- Prístroj nevystavujte dažďu.



Pozor! Takto zabránite poškodeniu prístroja a z toho vyplývajúcim prípadným poraneniam osôb:

- Dávajte pozor na to, aby prístroj bol správne poskladaný a filter aby bol v správnej polohe.
- Nepracujte bez filtra. Prístroj by sa mohol poškodiť.
- Používajte iba náhradné diely a diely príslušenstva, ktoré boli dodané a odporúčané našim servisným centrom. Použitie cudzích dielov spôsobí okamžitú stratu nároku na záruku.
- Opravy nechajte vykonať len v nami poverených zákazníckych servisoch.
- Dodržiavajte pokyny o čistení a údržbe prístroja.
- Prístroj uschovávajte na suchom mieste a mimo dosahu detí.

B Montáž



Vytiahnite sieťovú zástrčku. Nebezpečenstvo úrazu elektrickým prúdom.

1. Zastrčte otočné kolieska (8) s držiakom príslušenstva (8a) na spodnú stranu nádoby (7).
2. Hlavu motora (4) nasadte na nádobu (7) a uzatvorte ju uzatváracou klipsou (6). Hlavu motora (4) je možné nasadiť iba v polohe na nádobe (7). Prípojka kanála na vodu (5) musí ležať nad sacou prípojkou (10).
3. Založte príslušenstvo:
 - Zasuňte nasávaciu hadicu (16) do sacej prípojky (10), zaskočí. Na odobratie stlačte západku (18) a vytiahnite nasávaciu hadicu (16).

- Stlačte na tlačidlo kanála na vodu na nasávacej hadici (17) a nasuňte ho na prípojku kanála na vodu (5).
- Zatlačte nádrž na vodu (19) do držiakov na zadnej strane hlavy motora (4) nádoby (7).
- Namontujte nasávacie rúry (14). Dávajte pozor na to, aby boli kanály na vodu (13+17) správne navzájom spojené. Na demontáž nasávacích rúr stlačte uvoľnenie (13a) a vytiahnite nasávacie rúry.
- Namontujte želanú hubicu (A 20-24).

Nikdy nevsávajte bez filtra!



Dýzy (A 20-24) sa môžu nasunúť priamo na držadlo s regulátorom vzduchu (15).

Obsluha



Aby ste mohli pracovať, úplne odviňte nasávaciu hadicu (A 16).

Zapnutie/vypnutie



Zastrčte sieťovú zástrčku zariadenia a zariadenie zapnite.

Zapnutie vysávača (trvalá prevádzka):

Vypínač zap/vyp (A 2) preklopte do polohy „1“.

Vypnutie vysávača:

Vypínač zap/vyp (A 2) preklopte do polohy „0“.

Funkcia umývania

Zapnutie funkcie umývania

1. Zapnite prístroj (pozri Zapnutie/vypnutie).
2. Stlačte spínač čerpadla (3) do polohy „1“.

Vypnutie funkcie umývania

3. Stlačte spínač čerpadla (3) do polohy „0“.
4. Prístroj vypnite (Pozri Zapnutie/vypnutie).

G Prestávky v práci

Pri odkladaní zloženej nasávacej súpravy počas pracovnej prestávky môžete nasávaciu rúru (14) zastrčiť do držiakov príslušenstva (8a) na otočných kolieskach.

D Suché vysávanie

Vysávanie s papierovým filtračným vreckom:

i Aby sa skladaný filter príliš rýchlo neupchal, odporúčame použitie papierového filtračného vrečka (hnedé).

1. Zalomte bočné spony na papierovom filtračnom vrecku (12) na perforácii.
2. Úplne rozložte papierové filtračné vrecko (12) a založte ho cez vnútorné nasávacie hrdlo nasávacej hadice (10). Tesniaci krúžok na otvore filtračného vrečka musí úplne obklopovať stenu na nasávacom hrdle.

i Voliteľne je dostupné filtračné vrecko na jemný prach z rúna, ktoré môže byť použité namiesto látkového filtra obsiahnutého v dodávke (pozri „Náhradné diely/príslušenstvo“).

Vysávanie jemného prachu:

Pri určitých procesoch odsávania (napr. brúsenie farieb a lakov, vrtanie múrov, brúsenie alebo vrtanie tvrdého dreva) môže vzniknúť zdraviu škodlivý prach.

Pre tento jemný prach odporúčame použitie nasledovných kombinácií filtra:

1. Filtračné vrecko na jemný prach z rúna (biele, dostupné voliteľne, pozri „Náhradné diely/príslušenstvo“), ktoré sa použije namiesto papierového filtračného vrečka (12), ktoré je súčasťou dodávky.

D Mokrú vysávanie

! Na mokré vysávanie namontujte vždy nádrž na vodu (A 19).

1. Na mokré vysávanie nasuňte filter z penového materiálu (11) na filtračný kôš (4a).
Aby sa zabránilo natrhnutiu filtra z penového materiálu (11),
– vkladajte iba suchý filter;
– pri vkladaní natočte trochu okraj filtra a pretáčajte ho potom opäť späť.
2. Odsávanie (odčerpávanie): Ponorte nasávaciu hadicu (16) na časti držadla (15) do nádoby s vodou a vodu odsávajte.
3. Vyprázdniť nádobu na prach okamžite po vysávaní, pretože nie je konštruovaná na kvapaliny (pozri „Čistenie/údržba“).

! **Nezdržujte sa v ceste odčerpávanej vody. Nebezpečenstvo úrazu elektrickým prúdom.**

i Ak je nádoba (A 7) plná, plavák zatvorí nasávací otvor, proces na-

sávania sa preruší. Vypnite prístroj, vyberte nádrž na vodu (B 19) a hlavu motora (A 4) a vyprázdňte nádobu (A 7). Následne dávajte pozor na to, aby ste prístroj znova kompletne zmontovali.



Pri unikaní peny alebo kvapaliny prístroj ihneď vypnite.

D

Vysávanie s mopom



Na mokré vysávanie používajte výlučne umývaciú hubicu s nadstavcom na tvrdé plochy (24) alebo umývaciú hubicu na čistenie čalúnenia (23).

- Nasuňte filter z penového materiálu (11) na filtračný kôš (4a). Aby sa zabránilo natrhnutiu filtra z penového materiálu (11),
 - vkladajte iba suchý filter;
 - pri vkladaní natočte trochu okraj filtra a pretáčajte ho potom opäť späť.
- Naplňte nádrž na vodu (B 19) čistou vodou (max. 3 l). Dávajte pozor na označenia na nádobe (B 19).
- Ťahajte (neŕačte!) hubicu (A 23/24) v dráhach cez kobercovú podlahu/čalúnenie. Dráhy nechajte trochu prekryvať, aby bolo možné zaručiť dôkladné čistenie.
- Zatlačte páku na funkciu striekania (A 15a) na časti rukoväte, aby bolo možné zapnúť funkciu striekania.
- Vyprázdňte nádobu (7) okamžite po vysávaní, pretože nie je konštruovaná na uskladnenie kvapalín (pozri „Čistenie/údržba“).



Do nádrže na vodu pri silných znečisteniach alebo škvrnách pridajte trochu čistiaceho prostriedku, napr.

čistič na koberce a čalúnenia (A 25).

Čistenie/údržba



Vytiahnite sieťovú zástrčku. Nebezpečenstvo úrazu elektrickým prúdom.

Bežné čistiace práce



Prístroj nestriekajte vodou a nepoužívajte ostré čistiace prostriedky, resp. rozpúšťadlá. Prístroj by sa mohol poškodiť.

- Vyberte nádrž na vodu (A 19) a vyprázdňte po prevádzke nádobu (A 7).
- Nádobu (7) vyčistite vlhkou handrou alebo špongiou.
- Umyte filter z penového materiálu (11) vlažnou vodou a mydlom a nechajte ho vyschnúť.
- Kanály na vodu (A 13+17) prepláchnite čistou vodou.
- Plné papierové filtračné vrecko (A 12) vymeňte (doobjednanie pozri „Náhradné diely/príslušenstvo“).
- Po vykonaných čistiacich prácach namontujte znova hlavu motora (A 4) a nádrž na vodu (A 19).
- Pred každým použitím skontrolujte prístroj vzhľadom na viditeľné nedostatky ako napr. chybný sieťový pripojovací kábel a nechajte tento opraviť alebo vymeniť.

Údržba

Prístroj si nevyžaduje údržbu.

C Odloženie

1. Sieťový pripojovací kábel (9) navíňte a zavesíte na hák na hlave motora (4).
2. Navíňte nasávaciu hadicu (16) okolo hlavy motora (2).
3. Na odloženie nasávacích rúr a malých dielov príslušenstva slúžia držiaky príslušenstva (8a) na otočných kolieskach (8).
4. Prístroj uchovávajte na suchom mieste (odporučená teplota okolia 15 – 30 °C) a mimo dosahu detí.

Likvidácia/ochrana životného

Zariadenie, príslušenstvo a balenie prinesite na ekologické zhodnotenie.



Elektrické prístroje nepatria do domového odpadu.

Náradie a odovzdajte na zbernom mieste pre ďalšie zhodnotenie.

Použitie plastové a kovové časti sa môžu vytriediť a tak odniesť na ekologické zhodnotenie. Informujte sa o tom v našom Service-Centre.

Likvidáciu vašich zaslaných chybných prístrojov vykonáme bezplatne.

Záruka

Vážená zákazníčka, vážený zákazník, Pre tento prístroj platí záruka 3 roky od dátumu zakúpenia.

Ak je prístroj poškodený, podľa zákona máte právo ho reklamovať u výrobcu produktu. Tieto práva vyplývajúce zo zákona nie sú našou následne opísanou zárukou obmedzené.

Záručné podmienky

Záručná lehota začína dňom zakúpenia. Pokladničný doklad ako originál prosím starostlivo uschovajte. Je potrebný ako dôkaz o zakúpení.

Ak sa počas troch rokov od dátumu zakúpenia tohto produktu vyskytne materiálna alebo výrobná chyba, produkt - podľa nášho rozhodnutia - bezplatne opravíme alebo nahradíme. Predpokladom záruky je, že v priebehu trojročnej lehoty bude predložený poškodený prístroj a pokladničný doklad a stručne opísaná chyba a kedy sa vyskytla.

Ak sa v rámci našej záruky chyba pokryje, obdržíte späť opravený alebo nový prístroj. S opravou alebo výmenou produktu sa nezačína nová záručná doba.

Záručná doba a nárok na odstránenie vady

Záručná doba sa poskytnutím záruky nepredlžuje. To platí aj pre nahradené a opravené diely. Prípadné škody a nedostatky vzniknuté už pri zakúpení sa musia ihneď po vybalení ohlásiť. Opravy vykonané po uplynutí záručnej doby sú spoplatnené.

Rozsah záruky

Prístroj bol vyrobený podľa prísnych smerníc kvality a pred dodaním bol svedomite kontrolovaný.

Záruka sa týka materiálových alebo výrobných chýb. Táto záruka sa nevzťahuje na diely produktu, ktoré sú vystavené normálnemu opotrebeniu a preto sa môžu považovať za opotrebované diely (napr. filter alebo nadstavce) alebo na poškodenia na krehkých dieloch (napr. vypínač).

Táto záruka zaniká, ak bol produkt používaný poškodený, neodborne alebo

nebola vykonávaná údržba. Pre odborné používanie produktu je nutné presne dodržiavať všetky návody uvedené v návode na obsluhu. Bezpodmienečne sa vyhnite používaniu, ktoré sa v návode na obsluhu neodporúča alebo pred ktorým ste boli vystríhaní.

Produkt je určený len pre súkromné použitie a nie v oblasti podnikania. Záruka zaniká pri nesprávnom a neodbornom používaní, pri násilnom používaní a pri zásahoch, ktoré neboli vykonané v našej servisnej pobočke.

Postup v prípade reklamácie

Pre zabezpečenie rýchleho spracovania vašej žiadosti postupujte prosím podľa nasledujúcich pokynov:

- Pri všetkých požiadavkách predložte pokladničný doklad a číslo artiklu (IAN 354337_2010) ako dôkaz o zakúpení.
- Číslo artiklu nájdete na typovom štítku.
- Ak sa vyskytnú chyby funkcie alebo iné nedostatky, kontaktujte najskôr následne uvedené servisné oddelenie **telefonicky** alebo **emailom**. Následne obdržíte ďalšie informácie o priebehu vašej reklamácie.
- Produkt evidovaný ako poškodený môžete po dohode s našim zákazníckym servisom, s priloženým dokladom o zakúpení (pokladničný doklad) a s údajmi, v čom chyba spočíva a kedy vznikla, zaslať bez poštovného na adresu servisu, ktorá vám bude oznámená. Pre zabránenie dodatočných nákladov a problémov pri prevzatí použite len tú adresu, ktorá vám bude oznámená. Nezasielajte prístroj ako nadmerný tovar na náklady príjemcu, expresne alebo s iným špeciálnym nákladom. Prístroj zašlite so všetkými časťami príslušenstva dodanými pri zakúpení a

zabezpečte dostatočne bezpečné prepravné balenie.

Servisná oprava

Opravy, ktoré **nepodliehajú záruke**, môžeme nechať vykonať v našej servisnej pobočke za úhradu. Radi vám poskytneme predbežnú kalkuláciu nákladov.

Môžeme spracovať len prístroje, ktoré boli doručené dostatočne zabalené a so zaplateným poštovým.

Pozor: Prístroj zašlite do našej servisnej pobočky vyčistený a s informáciami o chybe. Neprevzeme prístroje zaslané ako nadmerný tovar na náklady príjemcu, expresne alebo s iným špeciálnym nákladom. Likvidáciu vašich poškodených zaslaných prístrojov vykonáme bezplatne.

Service-Center



Servis Slovensko

Tel.: 0850 232001

E-Mail: grizzly@lidl.sk

IAN 354337_2010

Dovozca

Nasledujúca adresa nie je adresa servisu. Najskôr kontaktujte hore uvedené servisné centrum.

Grizzly Tools GmbH & Co. KG

Stockstädter Straße 20

63762 Großostheim













NEMECKO

www.grizzlytools-service.eu

Náhradné diely/príslušenstvo

Náhradné diely a príslušenstvo dostanete na
www.grizzlytools-service.eu

Ak by sa mali vyskytnúť problémy s procesom objednávky, použite, prosím, kontaktný formulár. Pri ďalších otázkach sa obráťte na „Servisné centrum“ (pozri stranu 85).

Poloha návodu na obsluhu	Poloha podrobného výkresu	Označenie	Použitie	Obj. č.
A 6	18-20	2 Uzatváracia svorka		91105808
A 7	28-36	Nádoba		91105689
A 8	35+36	otočné kolieska s držiakom príslušenstva, 4 ks		91105810
A 11	93	Filter z penového materiálu		91105707
A 13+14	66-72	Nasávacía rúra s kanálom na vodu		91105813
A 16	73-86	Nasávacía hadica		91105823
A 19	58-62	Nádrž na vodu		91105822
A 20	88	Podlahová hubica	  	91105815
A 21	90	Hubica na škáry	 	91105818
A 22	89	Hubica na čalúnenie		91105819
A 23	91	Umývacia hubica na čistenie čalúnenia	 	91105817
A 24	92	Umývacia hubica s nadstavcom na tvrdé plochy	  	91105816
	94	Filtračné vrecko na jemný prach, balenie 5 ks		91105830
A 25		Čistič na koberce a čalúnenia		30990030

Vyhľadávanie chýb

Problém	Možná príčina	Odstránenie chyby
Prístroj sa nespustí	Nie je sieťové napätie	Skontrolujte zásuvku, sieťový pripojovací kábel, vedenie, zástrčku a poistku, v prípade potreby oprava prostredníctvom elektrikára
	Vypínač zap/vyp (A 2) je chybný	Oprava v zákazníckom servise
	Uhlíkové kefky opotrebované	
	Porucha motora	
Malý alebo chýbajúci sací výkon	Nasávací hadica (A 16) alebo hubice (A 20-24) sú upchané	Odstránenie upchatí a blokování
	Regulácia vzduchu na držadle (A 15) otvorená	Zatvorte reguláciu vzduchu
	Nádoba (A 7) otvorená	Zatvorte nádobu
	Nádoba (A 7) je plná	Vyprázdnite nádobu
	Filter (A 11/12) plný alebo upchatý	Filter vyprázdnite, vyčistite alebo vymeňte
	Plavák vo filtračnom koši (D 4a) sa nepohybuje	Uvoľnite plavák
	Plavák vo filtračnom koši (D 4a) je chybný.	Oprava v zákazníckom servise
Plavák nevypína prístroj	Plavák vo filtračnom koši (D 4a) sa nepohybuje	Uvoľnite plavák
	Plavák vo filtračnom koši (D 4a) je chybný.	Oprava v zákazníckom servise
Prach alebo nečistoty sa zo spotrebiča vyfúkajú	Filter (A 11/12) nie je vložený alebo je vložený nesprávne	Zložte chýbajúci filter alebo skontrolujte správne vloženie filtra

Indhold

Introduktion	88
Anvendelse	88
Generel beskrivelse	89
Leveringsomfang.....	89
Oversigt.....	89
Funktionsbeskrivelse	89
Tekniske data	90
Symboler og billedtegn	90
Billedtegn i vejledningen	90
Symboler på apparatet	90
Billedtegn til anvendelse af mundstykker og filtre.....	90
Sikkerhedsanvisninger	91
Samling	92
Ibrugtagning	92
Tænd/sluk	92
Vaskefunktion	93
Arbejds pauser	93
Tørsugning	93
Vådsugning	93
Vådsugning	94
Rengøring/Edligholdelse	94
Generelle rengøringsarbejder	94
Vedligeholdelse	95
Opbevaring	95
Bortskaffelse/ Miljøbeskyttelse	95
Garanti	96
Reparations-service	97
Service-Center	97
Importør	97
Reserve dele/Tilbehør	98
Fejlsøgning	99
Oversættelse af den originale CE-konformitetserklæring	119
Ekspllosionstegning	121

Introduktion

Hjertelig tillykke med købet af dit nye apparat. Du har besluttet dig for et produkt af højeste kvalitet.

Dette apparats kvalitet blev kontrolleret under produktionen og det blev underkastet en slutkontrol. Dermed er dit apparats funktionssevne garanteret.

Det kan ikke udelukkes, at der i nogle tilfælde er vandresten ved eller i apparatet eller i slangeledningerne. Dette er ikke en mangel eller en defekt og ingen anledning til bekymring.



Betjeningsvejledningen er bestanddel af dette produkt. Den indeholder vigtige informationer vedrørende sikkerhed, brug, vedligeholdelse og bortskaffelse. Gør dig inden brugen af produktet fortrolig med alle betjenings- og sikkerhedsinformationer. Benyt kun produktet som beskrevet og kun til de anførte indsatsområder. Opbevar vejledningen godt og lad alle dokumenter følge med ved videregivelse af produktet til tredje.

Anvendelse

Apparatet er beregnet til våd- og tørsugning ved privat brug, fx i husholdningen, hobbyrummet, bilen eller garagen. Apparatet kan også anvendes som blæser eller til opsugning af vand. blæser eller til opsugning af vand.

Dette apparat er ikke egnet til erhvervs mæssig brug. Ved erhvervs mæssig brug bortfalder garantien.

Opsugning af brændbare, eksplosive eller sundhedsfarlige stoffer er forbudt.

Producenten påtager sig intet ansvar for skader, der forårsages på grund af ukorrekt brug eller forkert betjening.

Generel beskrivelse



Illustrationerne finder du på de forreste og bagerste foldesider.

Leveringsomfang

Kontrollér indholdet ved udpakningen af maskinen:

Apparatet leveres med påsat motorhoved (A 4). For at tage motorhoved af skal du åbne snaplåsene (A 6).

Bortskaf indpakningsmaterialet forskriftsmæssigt.

- A** 4 Motorhoved
- 7 Beholder
- 8 4 styrehjul
- 11 Skumplastfilter
- 12 Papirfilterpose
- 14 Sugerør
- 16 Sugelange
- 20 Gulvmundstykke
- 21 Fugemundstykke
- 22 Polstermundstykke
- 23 Vaskemundstykke til rengøring af møbelstoffer
- 24 Vaskemundstykke med påsætningsstykke til hårde overflader
- 25 Rengøringsmiddel til tæpper og møbelstoffer (100 ml)
 - Betjeningsvejledning

Oversigt

- A** **Kabinet**
- 1 Bærehåndtag (ikke synligt)
- 2 Tænd/sluk-kontakt
- 3 Pumpekontakt
- 4 Motorhoved med filterkurv (4a)
- 5 Vandkanaltilslutning
- 6 Låseclips
- 7 Beholder

- 8 4 styrehjul med tilbehørsoptagere (8a)
- 9 Netkabel
- 10 Sugetilslutning

Filter

- 11 Skumplastfilter til vådsugning
- 12 Papirfilterpose til sugning af groft snavs

Tilbehør

- 13 Vandkanal på sugerør
- 13a Oplåsningsmekanisme
- 14 Sugerør
- 15 Håndtag med luftregulering
- 15a Håndtag til sprøjtefunktion
- 16 Sugelange
- 17 Vandkanal på sugelange
- 18 Udsparing
- 19 Vandtank
- 19a Låg til vandtank

Mundstykker

- 20 Gulvmundstykke
- 21 Fugemundstykke
- 22 Polstermundstykke
- 23 Vaskemundstykke til rengøring af møbelstoffer
- 24 Vaskemundstykke med påsætningsstykke til hårde overflader
- 25 Rengøringsmiddel til tæpper og møbelstoffer (100 ml)

Funktionsbeskrivelse

Vådsugeren er udstyret med en stabil beholder af rustfrit stål til opsamling af snavs og en separat vandbeholder til vaskefunktionen. Med styrehjulene er det nemt at manøvrere apparatet.

Ved vådsugning afbrydes sugeluftstrømmen gennem en svømmer, når beholderen er fuld.

Betjeningsdelenes funktion beskrives i de efterfølgende beskrivelser.

Tekniske data

Gerät PWS 20 B2

Netspænding (U) ..220-240 V~, 50/60 Hz

Motorens optagede effekt (P)..... 1600 W

Sugydelse 0,16 bar (16 kPa)

Sprøjtetryk (p)..... 2 bar (200 kPa)

Kapacitet (Q) 1 l/min

Kapslingsklasse  II (dobbeltisolering)

Beskyttelsestype IPX4

Kabellængde..... 7,5 m

Beholderens volumen (brutto)..... 20 l

anvendeligt beholdervolumen (vand).... 10 l

Vandtankens volumen (brutto) 4 l

Vægt (inkl. alle tilbehørsdele)ca. 8,5 kg

Lydtryksniveau

(L_{pA})79 dB(A); K_{pA}=3 dB

Symboler og billedtegn

Billedtegn i vejledningen



Læs betjeningsvejledningen.



Faretegn med angivelser til forebyggelse af person- eller materiel skade.



Påbudstegn med angivelser til forebyggelse af skader.



Tag strømstikket ud.



Sæt strømstikket i.



Henvisningstegn med informationer til bedre omgang med apparatet.

Symboler på apparatet



Elektrisk udstyr må ikke bortskaffes som husholdningsaffald.



Kapslingsklasse (dobbeltisolering)

Billedtegn til anvendelse af mundstykker og filtre



Mundstykke til støvsugning af tæpper.



Mundstykke til støvsugning af glatte overflader og hårde gulve.



Mundstykke til støvsugning af støv og snavs fra fuger og ridser.



Mundstykke specielt til støvsugning af hynder og madrasser.



Filter til opsugning af væske.



Filter, som ikke er egnet til opsugning af væske.



Filter til opsugning af tørt snavs i huse, garager og værksteder.



Filter til opsugning af fint støv som f.eks. stenstøv og træstøv.

Sikkerhedsanvisninger



OBS! Ved brug af el-værktøjer skal man til beskyttelse mod elektrisk stød, kvæstelses- og brandfare være opmærksom på følgende principielle sikkerhedsforanstaltninger:

Sådan undgår du ulykker og kvæstelser:

- Dette apparat kan anvendes af børn over 8 år og af personer med nedsatte fysiske, sensoriske eller mentale evner eller med manglende erfaring, hvis de er under opsyn eller er blevet instrueret i sikker brug af apparatet og forstå farerne, apparatet kan medføre. Børn må ikke lege med apparatet. Rengøring og brugervedligeholdelse må ikke udføres af børn uden opsyn.
- Lad aldrig en driftsklar suger tilbage på arbejdspladsen uden opsyn.
- Mennesker og dyr må ikke afsuges med apparatet.
- Ret aldrig sugeslangen og mundstykkerne mod dig selv eller andre personer og især ikke mod øjne og ører, mens maskinen er i gang. Der er fare for kvæstelser.
- Opsug ingen varme, glødende, brændbare, eksplosive eller sundhedsfarlige stoffer. Hertil tæller bl.a. varm aske, benzin, opløsningsmidler, syrer og lud, da der er risiko for tilskadekomst.
- Dyser og sugerør må ikke løftes op i hovedhøjde under arbejdet,

da der er risiko for tilskadekomst.

Sådan undgår du ulykker og kvæstelser som følge af elektrisk stød:

- Sørg for, at netkablet ikke beskadiges på grund af trækning over skarpe kanter, indeklemning eller trækning i kablet.
- Inden enhver brug, bedes du kontrollere forsyningsledning og forlænger kabel for skader og aldring. Benyt ikke apparatet, hvis kablet er beskadiget eller slidt. Livsfare på grund af elektriske stød.
- Hvis dette apparats tilslutningsledning bliver beskadiget, skal den udskiftes af producenten eller dennes kundeservice eller en lignende kvalificeret person, for at undgå risici.
- Sluk for sugeren og træk netstikket ud:
 - når sugeren ikke anvendes,
 - før sugeren åbnes,
 - ved alt vedligeholdelses- og rengøringsarbejde,
 - hvis netkablet er beskadiget eller snoet.
- Anvend ikke strømkablet til at trække stikket ud af stikkontakten eller til at trække apparatet. Beskyt kablet mod varme, olie og skarpe kanter.
- Kontroller, at netspændingen stemmer overens med oplysningerne på typeskiltet.
- Tilslut sugeren kun til en stikkontakt, som er sikret med mindst 16 A.
- Slut maskinen sluttet til en stikkontakt med fejlstrømsrelæ (Re-

sidual Current Device) med en dimensioneret fejlstrøm på højst 30 mA.

- Udsæt ikke apparatet for regn



Forsigtig! Sådan undgår du skader på apparatet og eventuelt deraf resulterende personskader:

- Kontroller, at sugeren er samlet korrekt og at filtrene er i den rigtige position.
- Arbejd ikke uden filtre, da det kan beskadige sugeren.
- Anvend kun de reserve- og tilbehørsdele, som leveres og anbefales af vort Service Center. Brug af fremmede dele medfører omgående bortfald af garantien.
- Lad kun vore autoriserede kunderservicecentre udføre reparationer.
- Følg anvisningerne om rengøring og vedligeholdelse af sugeren.
- Opbevar sugeren på et tørt sted og uden for børns rækkevidde.

B Samling



Træk netstikket ud.
Fare for elektrisk stød.

1. Sæt styrehjulene (8) med tilbehørsoptagerne (8a) på undersiden af beholderen (7).
2. Sæt motorhuset (4) på beholderen (7) og fastgør det med clipsen (6). Motorhovedet (4) kan kun påsættes i en bestemt position på beholderen (7). Vandkanaltilslutningen (5) skal befinde sig over sugetilslutningen (10).

3. Montering af tilbehør:

- Skub sugeslangen (16) i sugetilslutningen (10), den falder i hak. Tryk på fastholderen (18) for at fjerne sugeslangen og træk sugeslangen (16) ud
- Tryk på knappen til vandkanalen på sugeslangen (17), og skub den over til vandkanaltilslutningen (5).
- Tryk vandtanken (19) ind i holderne på bagsiden af motorhovedet (4) og beholderen (7).
- Montér sugerørerne (14). Sørg altid for, at vandkanalerne (13+17) forbindes korrekt med hinanden. Tryk på oplåsningsmekanismen (13a) på vandkanalen, og træk sugerørerne fra hinanden for at afmontere sugerørerne.
 - Montér den ønskede dyse på (A 20-24).

Anvend aldrig sugeren uden filter!



Mundstykkerne (A 20-24) kan sættes direkte på håndtaget med luftreguleringen (15)

Ibrugtagning



Rul sugeslangen (A 20) helt ud, når apparatet skal bruges.

Tænd/sluk



Sæt netstikket i stikkontakten.

Indkobling af suger (Permanentdrift):

Sæt tænd/sluk-kontakten (A 2) på "I"

Udkobling af suger:

Sæt tænd/sluk-kontakten (A 2) på „0"

Vaskefunktion

Tilkobling af vaskefunktionen

1. Tænd apparatet (se „Tænd/sluk“).
2. Tryk pumpekontakten (3) til position „1“.

Frakobling af vaskefunktionen

3. Tryk pumpekontakten (3) til position „0“.
4. Sluk for apparatet (se „Tænd/sluk“).

C Arbejdspauser

Når sugesættet skal opbevares under en arbejdspause, kan du sætte sugerøret (14) ind i tilbehørholderne (8a) på styrehjulene.

D Tørsugning

i Ved levering af apparatet er foldefilteret (14) allerede monteret.

i Kontrollér at foldefilteret (14) er tørt.

Sugning med papirposefilter:

i Vi anbefaler, at der også anvendes papirposefilter, så foldefilteret ikke tilstoppes for hurtigt.

1. Bøj papirfilterposens (12) sideflapper ned ved perforationen.
2. Fold papirfilterposen (12) helt ud og sæt den over den indre indsugningsstuds af sugetilslutningen (10). Tætningsringen på filterposeåbningen skal omslutte vulsten på indsugningsstudsens fuldstændigt.

i Som ekstraudstyr leveres et filterpose til fint støv, som kan anvendes i stedet for papirposefilteret, og som er del af de leverede dele (se "Reserve dele/Tilbehør").

Støvsugning af fint støv:

Ved nogle former for støvsugning (f.eks. slibning af maling og lak, boring i murværk, slibning eller boring i hårdt træ) kan der opstå sundhedsskadeligt støv.

Til dette fine støv anbefaler vi anvendelse af følgende filterkombination, som leveres som ekstraudstyr (se "Reserve dele/tilbehør"):

1. Finstøvfilter af fiberdug (hvid, kan fås valgfrit, se „reserve dele/tilbehør“), som anvendes i stedet for papirfilterposen (15), som medfølger ved køb.

D Vådsugning

! Til vådsugning skal vandtanken (A 19) altid monteres.

1. Sæt skumplastfilteret (11) på filterkurven (4a) til vådsugning. For at forhindre, at skumplastfilteret (11) rives i stykker,
 - må der kun indsættes et tørt filter;
 - skal filterets rand slås en smule om, når filteret indsættes, og rulles tilbage igen efter indsættelse.
2. Opsugning (oppumpning): Dyp sugerøret (A 16) ved håndgrebet (A 15) i vandbeholderen, og opsug vandet.
3. Tøm straks støvbeholderen efter støvsugning, da den ikke er konstrueret til opbevaring af væsker (se "Rengøring/vedligeholdelse").



Stil dig ikke i vandet, der skal opsuges. Fare pga. elektrisk stød.



Når smudsbeholderen er fuld, lukker en svømmer sugåbningen til, og sugefunktionen afbrydes. Sluk for apparatet, tag vandtanken (**B** 19) og motorhovedet (**A** 4) af, og tøm beholderen (**A** 7). Sørg for, at apparatet monteres fuldstændigt igen efterfølgende.



Sluk omgående for sugeren, hvis skum eller væske løber ud.



Vådsugning



Anvend udelukkende vaskemundstykket med påsætning til hårde overflader (24) eller vaskemundstykket til rengøring af møbelstoffer (23) til vådsugning.

1. Sæt skumplastfilteret (11) på filterkurven (4a).
For at forhindre, at skumplastfilteret (11) rives i stykker,
 - må der kun indsættes et tørt filter;
 - skal filterets rand slås en smule om, når filteret indsættes, og rulles tilbage igen efter indsættelse.
2. Fyld vandtanken (**B** 19) med rent vand (maks. 4 l). Vær opmærksom på markeringerne på beholderen (**B** 19).
3. Træk (tryk ikke!) mundstykket (**A** 23/24) hen over tæppet/møblet i baner.
Banerne skal overlappe en smule for at sikre en grundig rengøring.
4. Tryk på armen til sprøjtefunktionen (**A** 15a) på håndtaget for at tilkoble sprøjtefunktionen.

5. Tøm straks beholderen (7) efter op-sugning, da den ikke er konstrueret til opbevaring af væsker (se „Rengøring/vedligeholdelse“).



Tilsæt lidt rengøringsmiddel, fx rengøringsmiddel til tæpper eller møbelstoffer, i vandtanken i tilfælde af kraftig tilsmudsning eller pletter (**A** 25).

Rengøring/ Edligeholdelse



Træk netstikket ud.
Fare for elektrisk stød.

Generelle rengøringsarbejder



Sprøjt ikke apparatet af med vand og anvend ingen kraftige rengørings- hhv. opløsningsmidler. Apparatet kan tage skade.

- Tag vandtanken (**A** 19) og motorhovedet (**A** 4) af, og tøm beholderen efter brug (**A** 7).
- Rengør beholderen (**A** 7) med en fugtig klud.
- Vask skumplastfilteret (**A** 11) med lunkent vand og sæbe, og lad det tørre.
- Skyl vandkanalerne (**A** 13+17) med rent vand.
- Udskift papirfilterposen (**A** 12), når den er fuld (vedrørende efterbestilling henvises til kapitlet „Reserve dele“).
- Når rengøringsarbejdet er udført, skal motorhovedet (**A** 4) og vandtanken (**A** 19) monteres igen.

- Kontroller apparatet før hver brug for synlige mangler, f.eks. et defekt netkabel, og få det repareret eller udskiftet.

Vedligeholdelse

Apparatet er vedligeholdelsesfrit.

C Opbevaring

1. Vikl strømtilslutningsledningen (9) op, og hæng den på kroen på motorhovedet (4).
2. Vikl sugeslangen (16) omkring motorhuset (4).
3. Til opbevaring af sugerørene og de mindre tilbehørsdele, benyttes tilbehørsholderne (8a) på styrehjulene (8).
4. Opbevar apparatet på et tørt sted (anbefalet omgivelsestemperatur 15 -30 °C) og uden for børns rækkevidde.

Bortskaffelse/ Miljøbeskyttelse

Aflever maskine, tilbehør og emballage til miljøvenligt genbrug.



Elektrisk udstyr må ikke bortskaffes som husholdningsaffald.

Aflever apparat på en genbrugsstation. De anvendte plast- og metaldele kan sorteres efter materiale og således afleveres til genbrug. Spørg i denne forbindelse vort Service Center.

Vi bortskaffer dine defekte indsendte apparater gratis.

Garanti

Kære kunde!

På dette apparat yder vi 3 års garanti fra købsdato.

Skulle der forekomme defekter på dette produkt har du lovpligtige rettigheder mod sælgeren af produktet. Disse lovpligtige rettigheder bliver ikke indskrænket af den efterfølgende anførte garanti.

Garantibetingelser

Garantien træder i kraft med købsdatoen.

Opbevar den originale kassebon godt.

Dette bilag kræves som dokumentation for købet.

Skulle der indenfor tre år efter dette produkts købsdato optræde en materiale- eller fabrikationsfejl, bliver produktet – efter vores skøn – repareret eller ombyttet gratis. Denne garantiydelse forudsætter, at det defekte apparat og købsbilaget (kassebon) indenfor den tre års frist bliver indsendt og at der vedlægges en kort skriftlig beskrivelse af defekten og hvornår den er optrådt.

Hvis defekten er dækket af vores garanti, får du apparatet repareret eller ombyttet.

Med reparationen eller ombytningen begynder garantiperioden ikke forfra

Garantiperiode og lovpligtige produktansvarskrav

Garantiperioden bliver ikke forlænget af garantien. Dette gælder også for ombyttede og reparerede dele. Eventuel allerede ved købet eksisterende skader og defekter skal meldes straks efter udpakningen. Efter udløb af garantiperioden forefaldende reparationer er omkostningspligtige.

Garantiens omfang

Apparatet blev produceret meget omhyggeligt efter strenge kvalitetsretningslinjer og kontrolleret grundigt inden det forlod fabrikken.

Garantiydelsen gælder for materiale- eller fabrikationsfejl. Denne garanti gælder ikke for produktdele som er udsat for en normal nedslidning og derfor kan anses som sliddele (f.eks. filter eller tilbehørsdele) eller for beskadigelser på skrøbelige dele (f.eks. kontakter).

Garantien bortfalder, hvis produktet bliver beskadiget, ikke-formålsbestemt anvendt eller ikke vedligeholdt. For en korrekt brug af produktet skal alle i betjeningsvejledningen anførte anvisninger følges nøje. Anvendelsesformål og handlinger, som der frarådes eller advares imod i betjeningsvejledningen, skal undgås.

Produktet er kun beregnet til privat og ikke til erhvervs-mæssig brug. Ved misbrug og usagkyndig håndtering vold og ved indgreb, der ikke er foretaget på vores autoriserede servicestede, bortfalder garantien.

Afvikling af et garantitilfælde

For at garantere en hurtig behandling af dit anliggende, bedes du følge følgende henvisninger:

- Hav ved alle forespørgsler kassebonen og identifikationsnummeret (IAN 354337_2010) parat som dokumentation for købet.
- Artikelnummeret fremgår af mærkepladen.
- Skulle der optræde funktionsfejl eller andre defekter bedes du først kontakte den efterfølgende anførte serviceafdeling, **telefonisk** eller pr. **e-mail**. Der får du så yderligere informationer om afviklingen af din reklamation.

- Et som defekt registreret produkt kan du, efter aftale med vores kundeservice og med vedlagt købsbilag (kassebon) samt en kort beskrivelse af, hvori defekten består og hvornår denne defekt er optrådt indsende portofrit til den serviceadresse, som du får meddelt. For at undgå problemer med modtagelsen og ekstra omkostninger, bedes du ubetinget benytte den adresse, som du får meddelt. Sørg for, at forsendelsen ikke sker ufrankeret, som voluminøs pakke, ekspres eller som en anden specialforsendelse. Indsend apparatet inkl. alle ved købet medfølgende tilbehørsdele og sørg for en tilstrækkelig sikker transportemballage.

Reparations-service

Du kan lade reparationer, **der ikke er omfattet af garantien**, udføre hos vores service-filial mod betaling. Denne udfærdiger dig gerne et omkostningsoverslag.

Vi kan kun bearbejde apparater, der er indsendt tilstrækkeligt emballeret og frankeret.

OBS: Indsend dit apparat rengjort og med en beskrivelse af defekten til vores service-filial.

Ufrankerede - som voluminøs pakke, ekspres eller som en anden specialforsendelse – indsendte apparater bliver ikke modtaget.

Vi bortskaffer dine defekte indsendte apparater gratis.

Service-Center



Service Danmark

Tel.: 32 710005

E-Mail: grizzly@lidl.dk

IAN 354337_2010

Importør

Vær opmærksom på, at følgende adresse ikke er en serviceadresse. Kontakt først det ovenfor nævnte servicecenter.

Grizzly Tools GmbH & Co. KG

Stockstädter Straße 20

63762 Großostheim













Tyskland

www.grizzlytools-service.eu

Reserve dele/Tilbehør

Reserve dele og tilbehør kan bestilles på www.grizzlytools-service.eu

Hvis du har problemer med bestillingsprocessen, bedes du bruge kontaktformularen. Hvis du har yderligere spørgsmål, bedes du kontakte "Service-Center" (se side 97).

Position	Position	Bezeichnung	Einsatz	Bestell-Nr.
Betriebs- anleitung	Explosions- zeichnung			
A 6	18-20	2 Låseclips		91105708
A 7	28-36	Beholder		91105689
A 8	35+36	Styrehjul med tilbehørsholder, 4 stk.		91105810
A 11	93	Skumplastfilter til vådsugning		91105707
A 13+14	66-72	Vandkanal på sugerør		91105813
A 16	73-86	Sugeslange		91105823
A 19	58-62	Vandtank		91105822
A 20	88	Gulvmundstykke	  	91105815
A 21	90	Fugemundstykke	 	91105818
A 22	89	Polstermundstykke		91105819
A 23	91	Vaskemundstykke til rengøring af møbelstoffer	 	91105817
A 24	92	Vaskemundstykke med påsætningsstykke til hårde overflader	  	91105816
	94	Filterpose til fint støv, pakke med 5 stk.		91105830
A 25		Rengøringsmiddel til tæpper og møbelstoffer		30990030

Fejlsøgning

Problem	Mulig årsag	Fejlafhjælpning
Blæseren starter ikke	Netspænding mangler	Kontrol af stikkontakt, kabel, ledning, stik og sikring. Evt. reparation gennem elektriker
	Tænd/sluk-kontakt (A 2) defekt	Reparation gennem kundeservice
	Kulbørster slide	
	Motor defekt	
Lille eller ingen sugeydelse	Sugeslange (A 16) eller mundstykker (A 20-24) er tilstoppet	Afhjælp tilstopninger og blokeringer
	Luftregulering på håndtaget (A 15) åbnet	Luk luftregulering
	Beholder (A 7) åben	Luk beholder
	Beholder (A 7) fuld	Tøm beholder
	Filter (A 11/12) fuldt eller tilstoppet	Tøm filter, rens eller udskift
	Svømmeren bevæger sig ikke	Frigør svømmeren
	Svømmer defekt	Reparation gennem kundeservice
Svømmeren afbryder ikke apparatet	Svømmeren bevæger sig ikke	Frigør svømmeren
	Svømmer defekt	Reparation gennem kundeservice
Støv eller snavs blæses ud af maskinen	Filteret (A 11/12) er ikke sat rigtigt i eller slet ikke sat i	Sæt det manglende filter ind, eller kontrollér, at filteret sidder korrekt.

Contenido

Introducción	100
Uso previsto	100
Descripción general	101
Volumen de suministro/accesorios...	101
Vista general	101
Descripción del funcionamiento	102
Datos técnicos	102
Símbolos y gráficos	102
Símbolos en las instrucciones.....	102
Symbolos en el aparato	102
Pictogramas para el empleo de boquillas y filtros.....	102
Indicaciones de seguridad	103
Montaje	104
Manejo	105
Encender/apagar	105
Función de lavado	105
Pausas de trabajo	105
Aspiración en seco.....	105
Aspiración en húmedo.....	106
Aspiración con lavado.....	106
Limpieza/mantenimiento	107
Trabajos generales de limpieza	107
Mantenimiento.....	107
Almacenamiento	107
Eliminación y protección del medio ambiente	108
Garantía	108
Servicio de reparación	109
Service-Center	109
Importador	109
Piezas de repuesto/Accesorios .	110
Localización de averías	111
Traducción de la Declaración de conformidad CE original	120
Plano de explosión	121

Introducción

¡Felicitaciones por la compra de su nueva aspiradora! Con ello se ha decidido por un producto de suprema calidad.

Este aparato fue examinado durante la producción con respecto a su calidad y sometido a un control final. Con ello queda garantizada la capacidad de funcionamiento de su aparato.

No obstante, no podemos descartar que en algunos casos haya cantidades residuales de agua o lubricantes fuera o dentro del aparato mismo, o bien, en los tubos flexibles. Esto no es una deficiencia o defecto, ni razón para preocuparse.



Las instrucciones de servicio forman parte de este producto. Éstas contienen importantes indicaciones para la seguridad, el uso y la eliminación del aparato. Familiarícese con todas las indicaciones de manejo y seguridad antes de usar el producto. Utilice el producto sólo como se describe y para los campos de aplicación indicados. Guarde bien estas instrucciones y entréguelas al dar este producto a terceros.

Uso previsto

Este lava-aspirador está previsto para la limpieza de moquetas.

El aparato se puede utilizar también como aspiradora en húmedo y seco en el ámbito doméstico como, p. ej., en el hogar, en el taller, en el coche o en el garaje, o para aspirar agua.

El aparato no está pensado para uso profesional. Si se le da un uso profesional, se anulará la garantía.

Está prohibido aspirar sustancias inflamables, explosivas o nocivas para la salud.

El fabricante no se responsabiliza de los daños derivados de un uso erróneo o distinto del previsto.

Descripción general



En la página abatible delantera y trasera encontrará las imágenes.

Volumen de suministro/ accesorios

Desembale el aparato y asegúrese de que está completo:

El aparato se suministra con una cabeza de motor (A 4). Para extraer la cabeza del motor, abra el clip de cierre (A 6). Deseche el material de embalaje según corresponda.

- A 4 Cabeza del motor
- 7 Depósito
- 8 4 ruedas con alojamiento para accesorios
- 11 Filtro de espuma
- 12 Bolsa filtrante de papel
- 14 Tubo de aspiración
- 16 Manguera de aspiración
- 20 Boquilla inferior
- 21 Boquilla para juntas
- 22 Boquilla para tapicerías
- 23 Boquilla de lavado para limpieza de tapicerías
- 24 Boquilla de lavado con adaptador para superficies duras
- 25 Limpiador de alfombras y tapicerías (100 ml)
- Manual de instrucciones

Vista general



Carcasa

- 1 Asa de transporte (no visible)
- 2 Interruptor de encendido/apagado
- 3 Interruptor de la bomba
- 4 Cabeza del motor con cesta de filtro (4a)
- 5 Conexión del canal de agua
- 6 Clip de cierre
- 7 Depósito
- 8 4 ruedas con alojamientos para accesorios (8a)
- 9 Cable de conexión eléctrica
- 10 Conexión de aspiración

Filtro

- 11 Filtro de espuma para aspiración en húmedo
- 12 Bolsa filtrante de papel para la aspiración de suciedad gruesa

Accesorios

- 13 Canal de agua en el tubo de aspiración
- 13a Desbloqueo
- 14 Tubo de aspiración
- 15 Mango con regulación de aire
- 15a Palanca para la función de pulverización
- 16 Manguera de aspiración
- 17 Canal de agua en el tubo de aspiración
- 18 Muesca
- 19 Depósito de agua
- 19a Tapa del depósito de agua

Boquillas

- 20 Boquilla inferior
- 21 Boquilla para juntas
- 22 Boquilla para tapicerías
- 23 Boquilla de lavado para limpieza de tapicerías

- 24 Boquilla de lavado con adaptador para superficies duras
- 25 Limpiador de alfombras y tapicerías (100 ml)

Descripción del funcionamiento

El lava-aspirador está equipado con un depósito de acero inoxidable robusto para recoger la suciedad y un depósito de agua separado para la función de lavado. Las ruedas permiten que el aparato sea muy maniobrable.

Durante la aspiración en húmedo, el flujo de aire de aspiración se desconecta por medio de un flotador cuando el depósito está lleno. El funcionamiento de los elementos de mando se describe en las siguientes páginas.

Datos técnicos

Lava-aspirador PWS 20 B2

Tensión de red (U).. 220-240 V~; 50/60 Hz
 Consumo nominal
 del aspirador (P) 1600 W
 Potencia de aspiración ..0,16 bar (16 kPa)
 Presión de pulverización
 (p).....2 bar (200 kPa)
 Caudal (Q)..... 1 l/min
 Clase de protección
  II (Aislamiento doble)
 Tipo de protección IPX4
 Longitud del cable de conexión
 eléctrica7,5 m
 Contenido del depósito (bruto)..... 20 l
 volumen útil del recipiente (agua)..... 10 l
 Contenido del depósito de agua (bruto).. 4 l
 Peso (incluidos todos los
 accesorios)aprox. 8,5 kg
 Nivel de presión acústica
 (L_{pA}) 79 dB(A); K_{pA}=3 dB

Símbolos y gráficos

Símbolos en las instrucciones



Lea atentamente las instrucciones de uso.



Símbolos de riesgo con indicaciones para prevención de daños personales y materiales.



Señal prescriptiva con indicaciones para la prevención de accidentes y daños.



Retirar la clavija de alimentación.



Conecte el enchufe de red.



Señal de indicación con información para un mejor manejo del equipo.

Symbolos en el aparato



Los aparatos electrónicos no se tiran a la basura doméstica.



Clase de protección II (Aislamiento doble)

Pictogramas para el empleo de boquillas y filtros



Boquilla para aspirar alfombras.



Boquilla para aspirar superficies lisas y suelos duros.



Boquilla para aspirar polvo y suciedad de juntas y ranuras.



Boquilla especial para aspirar tapicerías y colchones.



Apto para absorber líquidos.



No apto para absorber líquidos.



Para aspirar suciedad seca del hogar, el garaje y el taller.



Para aspirar polvo fino como, por ejemplo, polvo de piedra y de madera.

Indicaciones de seguridad



¡Atención! Al hacer uso de herramientas electrónicas deberán tenerse en cuenta las siguientes medidas de seguridad fundamentales para protegerse contra descargas eléctricas, peligro de lesiones o de incendio:

Así evitará accidentes y lesiones:

- Este aparato puede ser utilizado por menores a partir de 8 años, además de por personas con sus capacidades físicas, sensoriales o mentales reducidas o que carezcan de experiencia y conocimientos, siempre que sean supervisadas o instruidas sobre el uso seguro del aparato y sean capaces

de entender los peligros que puede ocasionar. Los niños no deben jugar con el aparato. La limpieza y el mantenimiento del usuario no pueden ser realizados por menores sin estar supervisados.

- No deje nunca el aparato listo para funcionar en el lugar de trabajo sin vigilancia.
- Las personas y los animales no deben ser aspirados con el aparato.
- No aspire materiales calientes, incandescentes, inflamables, explosivos o peligrosos. Estos incluyen cenizas calientes, gasolina, disolventes, ácidos o lejía. Existe peligro de incendio y de explosión.
- Durante los trabajos, evitar que las boquillas y el tubo de aspiración se encuentren por encima de la altura de la cabeza. Existe peligro de lesiones.

Así evitará accidentes y lesiones por descarga eléctrica:

- Asegúrese de que el cable de conexión eléctrica no se dañe al tirar de él por bordes afilados, al atascarse o tirar de él.
- Antes de cada uso, compruebe si hay daños o envejecimiento en el cable de conexión eléctrica y el cable alargador. No utilice el aparato si el cable se encuentra dañado o desgastado.
- Si se daña el cable de conexión a red de este aparato, deberá ser sustituido por el fabricante, su servicio de aten-

ción al cliente o una persona con cualificación similar, a fin de evitar peligros.

- Apague el aparato y extraiga el enchufe:
 - cuando el aparato no se esté usando,
 - antes de abrir el aparato,
 - en todos los trabajos de mantenimiento y limpieza,
 - cuando el cable de conexión esté dañado o se haya enrollado.
- No utilice el cable de conexión eléctrica para sacar el conector de la toma de corriente o para tirar del aparato. Proteja el cable de conexión eléctrica, del aceite y de los bordes puntiagudos.
- Asegúrese de que la tensión de la red se corresponda con las indicaciones de la placa indicadora de tipo.
- Conecte el aparato únicamente a una toma de corriente que esté protegida por fusible con al menos 16 A.
- Conecte el aparato a una toma de corriente con RCD (dispositivo diferencial residual) con una corriente de medición de fuga de no más de 30 mA.
- No exponga el aparato a la lluvia.



¡Atención! Así evitará daños en el aparato y los posibles daños personales consiguiendo:

- Antes de encender el aparato procure que esté correctamente

montado y que el filtro se encuentre en posición correcta.

- No lo ponga en funcionamiento sin el filtro. Se podría dañar el aparato.
- Utilice únicamente repuestos y accesorios que hayan sido suministrados y recomendados por nuestro centro de servicio. El uso de piezas externas provoca la pérdida inmediata de los derechos de garantía.
- Las reparaciones solo pueden llevarse a cabo en los centros de servicio autorizados por nosotros.
- Observe las indicaciones para el mantenimiento y limpieza del aparato.
- Conserve el aparato en un lugar seco y fuera del alcance de los niños.

B Montaje



Extraiga el enchufe.
Peligro de descarga eléctrica.

1. Inserte las ruedas (8) con alojamientos para accesorios (8a) en la parte inferior del depósito (7).
2. Coloque la cabeza del motor (4) sobre el depósito (7) y ciérrela con los clips de cierre (6).
La cabeza del motor (4) se puede poner ahora en una posición sobre el depósito (7). La conexión del canal de agua (5) debe estar situada sobre la conexión de aspiración (10).
3. Monte el accesorio:
 - Introduzca la manguera de aspiración (16) en la conexión de aspiración (10), encajará.

Para retirarla, presione la muesca (18) y saque la manguera de aspiración (16).

- Pulse la tecla del canal de agua situado en la manguera de aspiración (17) y deslícela hacia la conexión del canal de agua (5).
- Presione el depósito de agua (19) en los soportes de la parte posterior de la cabeza del motor (4) y del depósito (7).
- Monte los tubos de aspiración (14). Asegúrese de que los canales de agua (13+17) están unidos correctamente. Para desmontar los tubos de aspiración, presione el desbloqueo (13a) del canal de agua y extraiga los tubos de aspiración.
- Monte la boquilla deseada (A 20-24).

¡No aspire sin filtro!



Las boquillas (A 20-24) se pueden insertar directamente en el mango con regulación de aire (15).

Manejo



Para trabajar, desenrolle completamente la manguera de aspiración (A 16).

Encender/apagar



Inserte la clavija de alimentación del aparato.

Encender el aspirador (funcionamiento continuo):

Coloque el interruptor de encendido/apagado (A 2) en la posición „I”.

Apagar el aspirador:

Coloque el interruptor de encendido/apagado (A 2) en la posición „0”.

Función de lavado

Activar la función de lavado

1. Encienda el aparato (véase Encender/apagar).
2. Coloque el interruptor de la bomba (3) en la posición „1”.

Desactivar la función de lavado

3. Coloque el interruptor de la bomba (3) en la posición „0”.
4. Apague el aparato (véase Encender/apagar).



Pausas de trabajo

Para almacenar el juego de aspiración ensamblado durante una pausa de trabajo, puede insertarlo el tubo de aspiración (14) los alojamientos para accesorios (8a) de las ruedas.



Aspiración en seco

Aspirar con bolsa filtrante de papel:



Para que el filtro de espuma no se llene demasiado rápido, recomendamos que se utilice además la bolsa filtrante de papel (marrón).

1. Doble las lengüetas laterales de la bolsa filtrante de papel (12) hacia abajo donde está perforado.
2. Despliegue la bolsa filtrante de papel (12) completamente y póngala sobre las tubuladuras de aspiración que están en el interior de la conexión de aspiración (10).

El anillo de obturación situado en la abertura de la bolsa de filtro deberá cerrar completamente el puente del manguito de aspiración.

i Opcionalmente, existe un filtro para partículas de polvo finas de fieltro que se puede utilizar en lugar de la bolsa filtrante de papel que se suministra (ver „Piezas de repuesto/ Accesorios“).

Aspirar polvo fino:

En determinados procesos de aspiración (p. ej., lijado de pintura y barnices, taladrado de mampostería, tallado o taladrado de madera dura) pueden producirse polvos perjudiciales para la salud. Para este polvo fino, recomendamos utilizar la siguiente combinación de filtros:

1. Bolsa filtrante de polvo fino de fieltro (blanco, disponible opcionalmente, véase „Piezas de repuesto/Accesorios“), en lugar de la bolsa filtrante de papel (12) suministrada.

D Aspiración en húmedo

! Para la aspiración en húmedo, monte también siempre el depósito de agua (A 19).

1. Para la aspiración en húmedo, coloque el filtro de espuma (11) sobre la cesta de filtro (4a).
Para evitar que el filtro de espuma (11) se rasgue,
 - coloque solo un filtro seco;
 - doble un poco el borde del filtro para colocarlo y desenróllelo nuevamente a su posición inicial.

2. Aspirar (vaciar con bomba): sumerja la manguera de aspiración (A 16) del mango (A 15) en el depósito de agua y aspire el agua.
3. Vacíe el contenedor de suciedad inmediatamente después de aspirar ya que este no está diseñado para almacenar líquidos (véase „Limpieza/mantenimiento“).



No se ponga dentro del agua que se va a aspirar. Peligro de descarga eléctrica.



Si el contenedor de suciedad está lleno, un flotador cierra la abertura de aspiración e interrumpe el proceso de aspiración. Apague el aparato, extraiga el depósito de agua (B 19) y la cabeza del motor (A 4) y vacíe el recipiente (A 7). Cuando termine, recuerde montar de nuevo el aparato por completo.



Apague el aparato inmediatamente si sale espuma o líquido.



D Aspiración con lavado



Para las aspiración con lavado, utilice exclusivamente la boquilla de lavado con adaptador para superficies duras (24) o la boquilla de lavado para tapicerías (23).

1. Coloque el filtro de espuma (11) sobre la cesta de filtro (4a).
Para evitar que el filtro de espuma (11) se rasgue,
 - coloque solo un filtro seco;
 - doble un poco el borde del filtro para colocarlo y desenróllelo nuevamente a su posición inicial.

2. Llene el depósito de agua (**B** 19) con agua limpia (máx. 4 l). Fíjese en las marcas del recipiente (**B** 19).
 3. Pase (¡sin presionar!) la boquilla (**A** 23/24) por tramos sobre la moqueta/la tapicería.
Deje que los tramos se superpongan ligeramente para asegurar una limpieza a fondo.
 4. Presione la palanca para la función de pulverización (**A** 15a) en el mango para activar la función de pulverización.
 5. Vacíe el depósito (7) inmediatamente después de aspirar ya que este no está diseñado para almacenar líquidos (véase „Limpieza/mantenimiento“).
- Limpie el depósito (**A** 7) con un paño o estropajo húmedo.
 - Si es necesario, lave el filtro de espuma (**A** 11) con agua tibia y jabón y deje que se seque.
 - Enjuague los canales de agua (**A** 13+17) con agua limpia.
 - Sustituya la bolsa filtrante de papel si está llena (**A** 12) (consulte la información para realizar pedidos en „Piezas de repuesto/accesorios“).
 - Tras finalizar los trabajos de limpieza, monte de nuevo la cabeza del motor (**A** 4) y el depósito de agua (**A** 19).
 - Antes de cualquier uso, revise el aparato para ver si presenta desperfectos visibles como, p. ej., un cable de conexión eléctrica defectuoso y encargue su reparación o sustitución.



Si hay mucha suciedad o manchas, añada un poco de detergente, por ejemplo, limpiador de alfombras y tapicería (**A** 25) al depósito de agua.

Limpieza/ mantenimiento



Retire el enchufe de red.
Existe el peligro de lesionarse debido a una descarga eléctrica.

Trabajos generales de limpieza



No rocíe el aparato con agua y no utilice productos de limpieza corrosivos o disolventes. Se podría dañar el aparato.

- Extraiga el depósito de agua (**A** 19) y vacíe el recipiente (**A** 7) después del funcionamiento.

Mantenimiento

- El aparato no necesita mantenimiento.

C Almacenamiento

1. Enrolle el cable de alimentación (9) y cuélguelo en el gancho de la cabeza del motor (4).
2. Enrolle la manguera de aspiración (16) alrededor de la cabeza del motor (4).
3. Para guardar los tubos de aspiración y los accesorios pequeños, utilice los alojamientos para accesorios (8a) situados en las ruedas (8).
4. Conserve el aparato en un lugar seco (temperatura ambiente recomendada 15 - 30 °C) y fuera del alcance de los niños.

Eliminación y protección del medio ambiente

El equipo, sus accesorios y el material de embalaje deben reciclarse en forma compatible con el medio ambiente.



Máquinas no deben ir a la basura doméstica.

Entregue su equipo a un centro de reciclaje. Las partes plásticas y metálicas empleadas pueden ser separadas por tipo y llevadas al reciclaje. Consulte nuestro Centro de Servicio para mayor información. Los aparatos defectuosos que nos envíe, se los evacuaremos de forma gratuita.

Garantía

Estimada cliente, estimado cliente: Por este aparato se le concede una garantía de 3 años a partir de la fecha de compra. En caso de defectos de este producto, le corresponden derechos legales contra el vendedor del producto. Estos derechos no serán limitados por la garantía expuesta a continuación

Condiciones de garantía

El plazo de garantía empieza con la fecha de compra. Por favor, conserve bien el resguardo de caja original. Este documento se necesitará como prueba de la compra. Si dentro del plazo de tres años después de la fecha de compra del aparato se detecta un defecto de material o fabricación, según nuestra elección, el producto será reparado o sustituido gratuitamente. Esta prestación de garantía presupone entregar el aparato defectuoso y el comprobante de compra (resguardo de caja) dentro del plazo de los tres años, describiendo brevemente por escrito en qué consiste el

defecto y cuándo se detectó. Si el defecto está cubierto por nuestra garantía, le devolveremos el aparato reparado o uno nuevo. Con la reparación o la sustitución del producto no se inicia un nuevo período de garantía.

Período de garantía y exigencias legales en caso de defectos

El período de garantía no será prolongado por la prestación de garantía. Esto se aplica igualmente a las partes sustituidas y reparadas. Daños y defectos ya existentes eventualmente al comprar el aparato, tienen que ser notificados inmediatamente después de haberlo desempacado. Las reparaciones a efectuar al cabo del período de garantía están sujetas a pago

Volumen de la garantía

El aparato fue producido cuidadosamente según las directivas estrictas de la calidad y examinado concienzudamente antes de la entrega. La prestación de garantía tiene validez para defectos de material o fabricación. Esta garantía no se extiende a partes del producto que están sometidas a un desgaste natural y, por lo tanto, pueden ser consideradas como piezas de desgaste (por ejemplo hojas de sierra), o a daños en partes frágiles (por ejemplo, el interruptor, protección frente al arranque de virutas, zapata deslizante).

Esta garantía caduca si el producto fue dañado, utilizado impropriadamente o no sometido a mantenimiento. Para un uso apropiado del producto, se han de cumplir exactamente todas las indicaciones contenidas en las instrucciones de manejo. Se tienen que evitar absolutamente fines de aplicación y manejos, de los cuales desaconsejan o advierten las instrucciones de servicio. El producto está previsto solamente para el uso privado y no comercial.

La garantía caducará en el caso de un tratamiento abusivo e impropio, uso de la fuerza o manipulaciones que no fueron efectuadas por una filial de servicio autorizada

Gestión en caso de garantía

Para garantizar una gestión rápida de su reclamación, le rogamos seguir las siguientes indicaciones:

- Para todas las consultas, tenga preparado por favor el resguardo de caja y el número de identificación (IAN 354337_2010) como prueba de la compra.
- Por favor, saque el número de artículo de la placa de características.
- Si surgen fallas en el funcionamiento o cualquier defecto, contacte primeramente a la sección de servicio indicada a continuación por **teléfono** o vía **E-Mail**. Se le darán otras informaciones acerca de la gestión de su reclamación.
- Tras consultar con nuestro servicio de postventa, un aparato identificado como defectuoso puede ser enviado libre de franqueo a la dirección de servicio ya conocida por usted, adjuntando el comprobante de compra (resguardo de caja) e indicando en qué consiste el defecto y cuándo surgió. Para evitar problemas de recepción y costes adicionales, utilice de todas maneras sólo la dirección que se le comunicará. Asegúrese de que el envío no se efectúe sin franqueo, como mercancía voluminosa, exprés u otro tipo de transporte especial. Envíe por favor el aparato incluyendo todos los accesorios entregados con la compra y garantice un embalaje de transporte lo suficientemente seguro.

Servicio de reparación

Reparaciones **que no están cubiertas por la garantía**, las puede dejar efectuar por nuestra filial de servicio por cuenta suya. Ésta le elaborará gustosamente un presupuesto. Sólo atenderemos aparatos que hayan sido enviados en un embalaje suficiente y franqueados.

Atención: Por favor, envíe el aparato limpio, señalando el defecto a nuestra filial de servicio. No aceptaremos aparatos que hayan sido enviados sin franqueo, como mercancía voluminosa, exprés o cualquier tipo de transporte especial. Nos encargamos gratuitamente de la eliminación de sus aparatos defectuosos enviados.

Service-Center



Servicio España

Tel.: 902 59 99 22

(0,08 EUR/Min.+0,11 EUR/
llamada (tarifa normal))

(0,05 EUR/Min. + 0,11 EUR/
llamada (tarifa reducida))

E-Mail: grizzly@lidl.es

IAN 354337_2010

Importador

Por favor, observe que la siguiente dirección no es una dirección de servicio. Contacte primeramente al centro de servicio mencionado arriba.

Grizzly Tools GmbH & Co. KG













Stockstädter Straße 20
63762 Großostheim
ALEMANIA

www.grizzlytools-service.eu

Piezas de repuesto/Accesorios

Encontrará las piezas de repuesto y accesorios en www.grizzlytools-service.eu

Si tiene problemas con el proceso de pedido, utilice el formulario de contacto. Si tiene más preguntas, póngase en contacto con el «Service-Center» (ver página 109).

Posición Manual de instrucciones	Posición Vista- despiezada	Denominación	Uso	N.º de pedido
A 6	18-20	2 clips de cierre		91105808
A 7	28-36	Depósito		91105689
A 8	35+36	Rueda con alojamiento para accesorios, 4 unidades		91105810
A 11	93	Filtro de espuma		91105707
A 13+14	66-72	Tubo de aspiración con canal de agua		91105813
A 16	73-86	Manguera de aspiración		91105823
A 19	58-62	Depósito de agua		91105822
A 20	88	Boquilla inferior	  	91105815
A 21	90	Boquilla para juntas	 	91105818
A 22	89	Boquilla para tapicerías		91105819
A 23	91	Boquilla de lavado para la limpieza de tapicerías	 	91105817
A 24	92	Boquilla de lavado con adaptador para superficies duras	  	91105816
	94	Bolsa filtrante para partículas de polvo finas, paquete de 5		91105830
A 25		Limpiador de alfombras y tapicerías		30990030

Localización de averías

Problema	Posible causa	Subsanación del error
El aparato no arranca	Falta tensión de alimentación	Revisar la toma de corriente, el cable de conexión eléctrica, conductor, clavija y fusible. Si es necesario, reparar por un electricista
	Interruptor de encendido/apagado (A 2) defectuoso	A reparar por el servicio al cliente
	Cepillos de carbón desgastados	
	Motor defectuoso	
Potencia de aspiración baja o inexistente	Manguera de aspiración (A 16) o boquillas (A 20-24) obstruidas	Eliminar obstrucciones y bloqueos
	Regulación de aire en el mango (A 15) abierta	Cerrar la regulación de aire
	Recipiente (A 7) abierto	Cerrar el depósito
	Depósito (A 7) lleno	Vaciar depósito
	Filtro (A 11/12) lleno u obstruido	Vaciar, limpiar o reemplazar el filtro
	Flotador en la cesta de filtro (D 4a) no se mueve	Soltar el flotador
	Flotador en la cesta de filtro (D 4a) defectuoso	A reparar por el servicio al cliente
El flotador no apaga el aparato	Flotador en la cesta de filtro (D 4a) no se mueve	Soltar el flotador
	Flotador en la cesta de filtro (D 4a) defectuoso	A reparar por el servicio al cliente
El polvo y la suciedad se expulsarán del aparato	El filtro (A 11/12) no está montado o no lo está correctamente	Introducir el filtro que falta y comprobar que el filtro está bien colocado

DE

AT

CH

Original-EG- Konformitätserklärung

Hiermit bestätigen wir, dass der

Waschsauger
Modell PWS 20 B2

Seriennummer
000001 - 185000

folgenden einschlägigen EU-Richtlinien in ihrer jeweils gültigen Fassung entspricht:

2014/35/EU • 2014/30/EU • 2011/65/EU* & 2015/863/EU

Um die Übereinstimmung zu gewährleisten, wurden folgende harmonisierte Normen sowie nationale Normen und Bestimmungen angewendet:

EN 60335-1:2012/A2:2019 • EN 60335-2-2:2010/A1:2013 • EN 50564:2011
EN 55014-1:2017/A11:2020 • EN 55014-2:2015 • EN IEC 63000:2018
EN IEC 61000-3-2:2019 • EN 61000-3-3:2013/A1:2019 • EN 61000-3-2:2014
EN 61000-3-3:2013 • EN 62233:2008

Die alleinige Verantwortung für die Ausstellung dieser Konformitätserklärung (21)** trägt der Hersteller:



Grizzly Tools GmbH & Co. KG
Stockstädter Straße 20
63762 Großostheim
GERMANY
30.05.2021

Christian Frank
Dokumentationsbevollmächtigter

* Der oben beschriebene Gegenstand der Erklärung erfüllt die Vorschriften der Richtlinie 2011/65/EU des Europäischen Parlaments und des Rates vom 8. Juni 2011 zur Beschränkung der Verwendung bestimmter gefährlicher Stoffe in Elektro- und Elektronikgeräten.

** Die beiden letzten Ziffern des Jahres, in dem die CE-Kennzeichnung angebracht wurde.



Translation of the original EC declaration of conformity

We hereby confirm that the

**Carpet Cleaner
model PWS 20 B2**

Serial number
000001 - 185000

conforms with the following applicable relevant version of the EU guidelines:

2014/35/EU • 2014/30/EU • 2011/65/EU* & 2015/863/EU

In order to guarantee consistency, the following harmonised standards as well as national standards and stipulations have been applied:

**EN 60335-1:2012/A2:2019 • EN 60335-2-2:2010/A1:2013 • EN 50564:2011
EN 55014-1:2017/A11:2020 • EN 55014-2:2015 • EN IEC 63000:2018
EN IEC 61000-3-2:2019 • EN 61000-3-3:2013/A1:2019 • EN 61000-3-2:2014
EN 61000-3-3:2013 • EN 62233:2008**

This declaration of conformity (21)** is issued under the sole responsibility of the manufacturer:



Grizzly Tools GmbH & Co. KG
Stockstädter Straße 20
63762 Großostheim
GERMANY
30.05.2021

Christian Frank
Documentation Representative

* The object of the declaration described above satisfies the provisions of Directive 2011/65/EU of the European Parliament and the Council of 8 June 2011 on limiting the use of certain harmful substances in electrical and electronic appliances.

** The last two digits of the year in which the CE marking was affixed.

FR

BE

Traduction de la déclaration de conformité CE originale

Nous certifions par la présente que le

**Aspirateur injecteur/extracteur
de construction PWS 20 B2**

Numéro de série
000001 - 185000

est conforme aux directives UE actuellement en vigueur :

2014/35/EU • 2014/30/EU • 2011/65/EU* & 2015/863/EU

En vue de garantir la conformité les normes harmonisées ainsi que les normes et décisions nationales suivantes ont été appliquées :

**EN 60335-1:2012/A2:2019 • EN 60335-2-2:2010/A1:2013 • EN 50564:2011
EN 55014-1:2017/A11:2020 • EN 55014-2:2015 • EN IEC 63000:2018
EN IEC 61000-3-2:2019 • EN 61000-3-3:2013/A1:2019 • EN 61000-3-2:2014
EN 61000-3-3:2013 • EN 62233:2008**

Le fabricant assume seul la responsabilité d'établir la présente déclaration de conformité (21)** :



Grizzly Tools GmbH & Co. KG
Stockstädter Straße 20
63762 Großostheim
GERMANY
30.05.2021

Christian Frank
Chargé de documentation

- * L'objet de la déclaration décrit ci-dessus est conforme aux dispositions de la directive 2011/65/UE du Parlement Européen et du Conseil du 8 juin 2011 sur la limitation de l'utilisation de certaines substances dangereuses dans les équipements électriques et électroniques.
- ** Les deux derniers chiffres de l'année dans laquelle le marquage CE a été fixé.



Vertaling van de originele CE-conformiteitsverklaring

Hiermede bevestigen wij dat de

**Waszuiger
bouwserie PWS 20 B2**

Serienummer
000001 - 185000

is overeenkomstig met de hierna volgende, van toepassing zijnde EU-richtlijnen:

2014/35/EU • 2014/30/EU • 2011/65/EU* & 2015/863/EU

Om de overeenstemming te waarborgen, werden de hierna volgende, in overeenstemming gebrachte normen en nationale normen en bepalingen toegepast:

**EN 60335-1:2012/A2:2019 • EN 60335-2-2:2010/A1:2013 • EN 50564:2011
EN 55014-1:2017/A11:2020 • EN 55014-2:2015 • EN IEC 63000:2018
EN IEC 61000-3-2:2019 • EN 61000-3-3:2013/A1:2019 • EN 61000-3-2:2014
EN 61000-3-3:2013 • EN 62233:2008**

De exclusieve verantwoordelijkheid voor de uitgifte van deze conformiteitsverklaring (21)** wordt gedragen door de fabrikant:



Grizzly Tools GmbH & Co. KG
Stockstädter Straße 20
63762 Großostheim
GERMANY
30.05.2021

Christian Frank
Documentatiegelastigde

* *Het hierboven beschreven voorwerp van de verklaring voldoet aan de voorschriften van de richtlijn 2011/65/EU van het Europese Parlement en van de Raad van 8 juni 2011 inzake beperking van het gebruik van bepaalde gevaarlijke stoffen in elektrische en elektronische apparaten.*

** *De beide laatste cijfers van het jaar waarin de CE-markering werd aangebracht.*

PL

Tłumaczenie oryginalnej deklaracji zgodności WE

Niniejszym oświadczamy, że:

Odkurzacz piorący
typoszereg PWS 20 B2

numer seryjny
000001 - 185000

spełnia wymogi odpowiednich Dyrektyw UE w ich aktualnie obowiązującym brzmieniu:

2014/35/EU • 2014/30/EU • 2011/65/EU* & 2015/863/EU

W celu zapewnienia zgodności z powyższymi dyrektywami zastosowano następujące normy harmonizujące oraz normy i przepisy krajowe:

EN 60335-1:2012/A2:2019 • EN 60335-2-2:2010/A1:2013 • EN 50564:2011
EN 55014-1:2017/A11:2020 • EN 55014-2:2015 • EN IEC 63000:2018
EN IEC 61000-3-2:2019 • EN 61000-3-3:2013/A1:2019 • EN 61000-3-2:2014
EN 61000-3-3:2013 • EN 62233:2008

Wyłącznie odpowiedzialność za wystawienie tej deklaracji zgodności (21)** ponosi producent:



Grizzly Tools GmbH & Co. KG
Stockstädter Straße 20
63762 Großostheim
GERMANY
30.05.2021

Christian Frank
Osoba upoważniona do sporządzania dokumentacji technicznej

* Wyżej opisany przedmiot deklaracji spełnia wymogi dyrektywy 2011/65/UE Parlamentu Europejskiego i Rady z dnia 8 czerwca 2011 r. w sprawie ograniczenia stosowania niektórych niebezpiecznych substancji w sprzęcie elektrycznym i elektronicznym.

** Dwie ostatnie cyfry roku nadania znaku CE.



Překlad originálního prohlášení o shodě CE

Potvrzujeme tímto, že tento
Tepovač
konstrukční řady PWS 20 B2
Pořadové číslo
000001 - 185000

odpovídá následujícím příslušným směrnícím EÚ v jejich právě platném znění:

2014/35/EU • 2014/30/EU • 2011/65/EU* & 2015/863/EU

Aby byl zaručen souhlas, byly použity následující harmonizované normy, národní normy a ustanovení:

**EN 60335-1:2012/A2:2019 • EN 60335-2-2:2010/A1:2013 • EN 50564:2011
EN 55014-1:2017/A11:2020 • EN 55014-2:2015 • EN IEC 63000:2018
EN IEC 61000-3-2:2019 • EN 61000-3-3:2013/A1:2019 • EN 61000-3-2:2014
EN 61000-3-3:2013 • EN 62233:2008**

Výhradní odpovědnost za vystavení tohoto prohlášení o shodě (21)** nese výrobce:



Grizzly Tools GmbH & Co. KG
Stockstädter Straße 20
63762 Großostheim
GERMANY
30.05.2021

Christian Frank
Osoba zplnomocněná k sestavení dokumentace

* Výše popsany předmět prohlášení splňuje předpisy směrnice 2011/65/EU Evropského parlamentu a Rady z 8. června 2011 o omezení používání některých nebezpečných látek v elektronických a elektronických zařízeních.

** Obě poslední číslice roku, kdy bylo uvedeno označení CE.



Preklad originálneho prehlásenia o zhode CE

Potvrďujeme týmto, že tento

**Tepovač
konštrukčnej série PWS 20 B2**

Poradové číslo
000001 - 185000

zodpovedá nasledujúcim príslušným smerniciam EÚ v ich práve platnom znení:

2014/35/EU • 2014/30/EU • 2011/65/EU* & 2015/863/EU

Aby bola zaručená zhoda, boli použité nasledovné harmonizované normy ako i národné normy a predpisy:

**EN 60335-1:2012/A2:2019 • EN 60335-2-2:2010/A1:2013 • EN 50564:2011
EN 55014-1:2017/A11:2020 • EN 55014-2:2015 • EN IEC 63000:2018
EN IEC 61000-3-2:2019 • EN 61000-3-3:2013/A1:2019 • EN 61000-3-2:2014
EN 61000-3-3:2013 • EN 62233:2008**

Jediný zodpovedný za vystavenie tohto vyhlásenia o zhode (21)** je výrobca:



Grizzly Tools GmbH & Co. KG
Stockstädter Straße 20
63762 Großostheim
GERMANY
30.05.2021

Christian Frank
Osoba splnomocnená na zostavenie dokumentácie

* Vyššie popísaný predmet vyhlásenia spĺňa predpisy smernice 2011/65/EU Európskeho parlamentu a Rady z 8. júna 2011 pre obmedzenie používania určitých nebezpečných látok v elektrických a elektronických prístrojoch.

** Obe posledné číslice roka, v ktorom bolo pripojené označenie CE.



Oversættelse af den originale CE-konformitetserklæring

Herved bekræfter vi, at

**Tekstilrenser
af serien PWS 20 B2**

Serienummer
000001 - 185000

opfylder følgende gældende EF-direktiver i deres respektive gyldige version:

2014/35/EU • 2014/30/EU • 2011/65/EU* & 2015/863/EU

For at sikre overensstemmelsen, blev følgende harmoniserede standarder samt nationale standarder og regler anvendt:

**EN 60335-1:2012/A2:2019 • EN 60335-2-2:2010/A1:2013 • EN 50564:2011
EN 55014-1:2017/A11:2020 • EN 55014-2:2015 • EN IEC 63000:2018
EN IEC 61000-3-2:2019 • EN 61000-3-3:2013/A1:2019 • EN 61000-3-2:2014
EN 61000-3-3:2013 • EN 62233:2008**

Det er udelukkende producentens ansvar at udarbejde denne overensstemmelseserklæring (21)**:



Grizzly Tools GmbH & Co. KG
Stockstädter Straße 20
63762 Großostheim, GERMANY
30.05.2021

Christian Frank
Dokumentationsbefuldmægtiget

* Erklæringens ovennævnte genstand opfylder forskrifterne i Europaparlamentets og Rådets direktiv 2011/65/EU af 8. juni 2011 til begrænsning af anvendelsen af visse farlige stoffer i elektrisk og elektronisk udstyr

** De sidste to cifre i det år, hvor CE-mærkningen blev anbragt.



Traducción de la Declaración de conformidad CE original

Mediante la presente declaramos que

**Lava-aspirador
de la serie PWS 20 B2**

Número de serie
000001 - 185000

corresponde a las siguientes Directivas de la UE corrientes en su respectiva versión vigente:

2014/35/EU • 2014/30/EU • 2011/65/EU* & 2015/863/EU

Para garantizar la conformidad, se aplicaron las siguientes normas armonizadas, así como las normas y regulaciones nacionales:

**EN 60335-1:2012/A2:2019 • EN 60335-2-2:2010/A1:2013 • EN 50564:2011
EN 55014-1:2017/A11:2020 • EN 55014-2:2015 • EN IEC 63000:2018
EN IEC 61000-3-2:2019 • EN 61000-3-3:2013/A1:2019 • EN 61000-3-2:2014
EN 61000-3-3:2013 • EN 62233:2008**

El fabricante es el único responsable de expedir esta Declaración de Conformidad (21)**:

CE Grizzly Tools GmbH & Co. KG
Stockstädter Straße 20
63762 Großostheim, GERMANY
30.05.2021

Christian Frank
Apoderado de documentación

* El objeto de la declaración arriba descrito cumple con las directrices de la Directiva 2011/65/UE del Parlamento Europeo y del Consejo de 8 de junio de 2011 sobre restricciones a la utilización de determinadas sustancias peligrosas en aparatos eléctricos y electrónicos.

** Las dos últimas cifras del año en el que se colocó el Marcado CE.

Explosionszeichnung • Exploded Drawing
Vue éclatée • Explosietekening
Rysunek samorozwijający • Výkres sestavení
Výkres náhradných dielov
Eksplasionstegning • Plano de explosión

PWS 20 B2

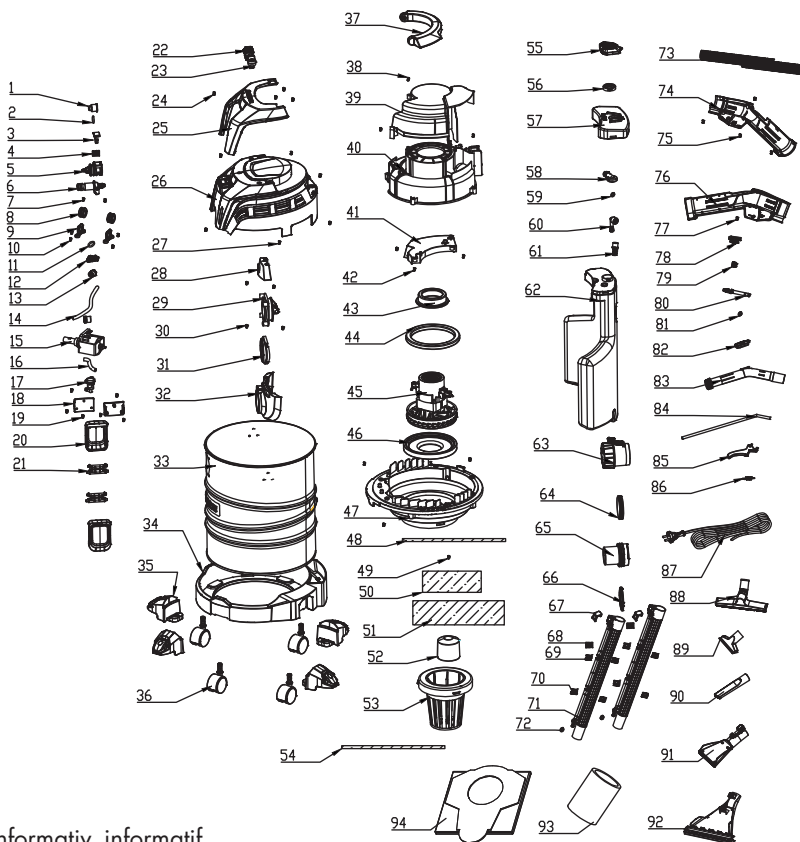

informativ, informatif,
informatief
pouczający, informační,
informatívny informativo

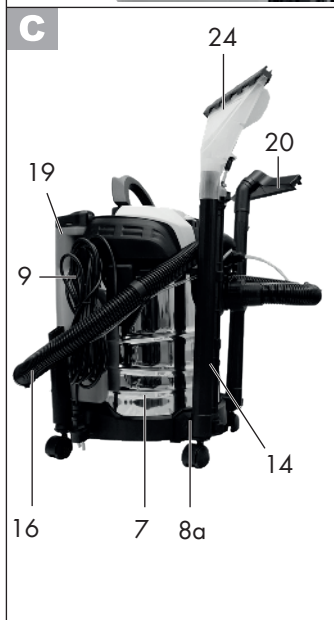
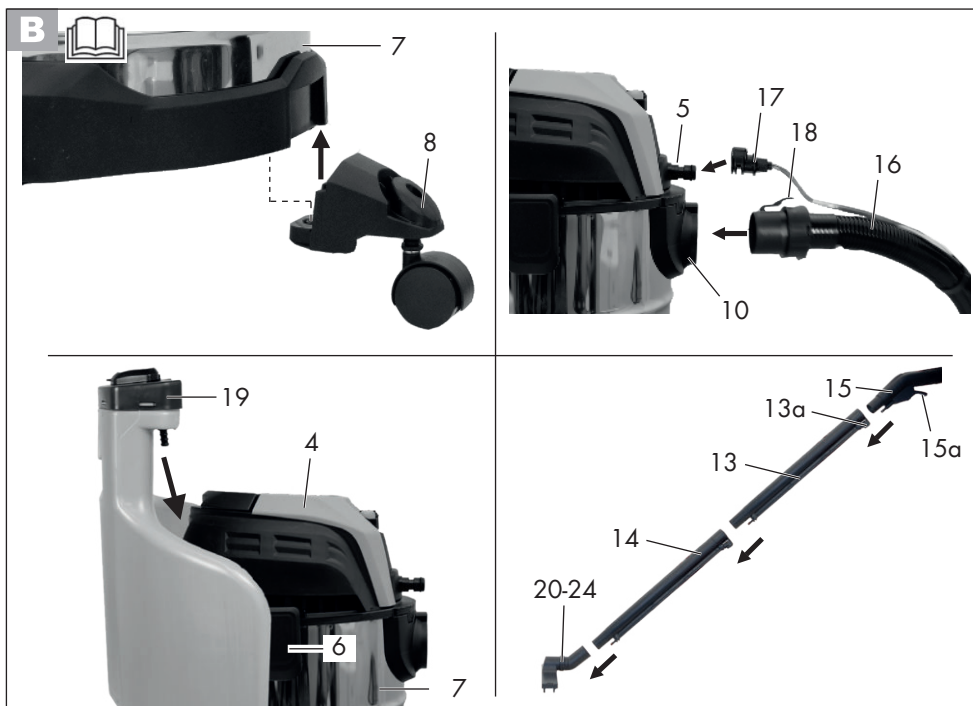

GRIZZLY TOOLS GMBH & CO. KG

Stockstädter Straße 20
DE-63762 Großostheim
GERMANY

Stand der Informationen · Last Information Update ·
Version des informations · Stand van de informatie ·
Stan informacii · Stav informací · Stav informácií · Tilstand
af information · Estado de las informaciones: 04/2021
Ident.-No.: 75041129042021-8

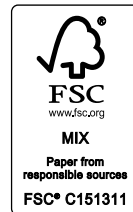

IAN 354337_2010



8 